

ミニパワーリレー

MY/MYK/MYQ・MYH

使用環境、用途に合わせて選べる 汎用リレーのベストセラー

- 軽い挿入力と強固な引抜強度で、配線工数を削減するプッシュインPlus端子ソケット(形PYF-□-PU)との組合せで従来のねじ端子ソケットより配線工数60%短縮。*
- 基準タイプ(形MY)に加えて、接点の動作状態を保持するラッチングリレー(形MYK)、粉塵・腐食性ガス等の環境に適したシールリレー(形MYQ・形MYH)など豊富な品揃え。
- 動作表示灯付き、ラッチングレバー付きなど用途に合わせて選定可能(形MY プラグイン端子)

* プッシュインPlus端子、ねじ端子ソケットともに、プラグイン端子タイプとの組み合わせ(2015年11月現在の当社実測値データ)

55~57ページの「**正しくお使いください**」および「**リレー 共通の注意事項**」をご覧ください。



規格認証対象機種などの最新情報につきましては、当社Webサイト(www.fa.omron.co.jp/)の「**規格認証/適合**」をご覧ください。

ミニパワーリレーの種別

形MY	ミニパワーリレー	3 ページより
形MYK	ミニパワーラッチングリレー	25 ページより
形MYQ・形MYH	ミニパワーシールリレー	30 ページより

共通事項

共通のオプション(別売)	36 ページより
共通の正しくお使いください	55 ページより

MY

MYK

MYQ・MYH

共通のオプション(別売)

共通の注意事項

MY/MYK/MYQ・MYH



機種一覧

ミニパワーリレー (形MY)



分類	極数	接点	プラグイン端子			プリント基板用端子	ケース上面取りつけ
				動作表示灯付き	ラッチングレバー付き		
基準形 (電気用品安全法準拠品)	2	シングル	形MY2	形MY2N	形MY2IN(S)	形MY2-02	形MY2F
		ツイン	形MY2Z	形MY2ZN			
	3	シングル	形MY3	形MY3N		形MY3-02	形MY3F
		シングル	形MY4	形MY4N	形MY4IN(S)	形MY4-02	形MY4F
		ツイン	形MY4Z	形MY4ZN	形MY4ZIN(S)	形MY4Z-02	形MY4ZF
		クロスバツイン	形MY4Z-CBG	形MY4ZN-CBG			
コイルサージ吸収用 ダイオード内蔵形 (電気用品安全法準拠品)	2	シングル	形MY2-D	形MY2N-D2	形MY2IN-D2(S)		
		ツイン	形MY2Z-D	形MY2ZN-D2			
	3	シングル	形MY3-D	形MY3N-D2			
		シングル	形MY4-D	形MY4N-D2	形MY4IN-D2(S)		
		ツイン	形MY4Z-D	形MY4ZN-D2	形MY4ZIN-D2(S)		
		クロスバツイン	形MY4Z-D-CBG	形MY4ZN-D2-CBG			
コイルサージ吸収用 CR回路内蔵形 (電気用品安全法準拠品)	2	シングル	形MY2-CR	形MY2N-CR			
		ツイン	形MY2Z-CR	形MY2ZN-CR			
	3	シングル	形MY3-CR	形MY3N-CR			
		シングル	形MY4-CR	形MY4N-CR	形MY4IN-CR(S)		
		ツイン	形MY4Z-CR	形MY4ZN-CR	形MY4ZIN-CR(S)		
		クロスバツイン	形MY4Z-CR-CBG	形MY4ZN-CR-CBG			

注1. 表中の形式は、UL/CSA認定品です。製品に認定マークを付けています。(クロスバツイン接点 形MY4Z-CBG、形MY4ZN-CBGを除く)
 2. プラグイン端子の基準形、コイルサージ吸収用ダイオード内蔵形、コイルサージ吸収用CR回路内蔵形は、形PYF□A-E/形PYF□S/形PYF□PUとの組み合わせで「EC適合宣言」を行っています。製品に「CEマーク」を付けています。

ミニパワーラッチングリレー (形MYK)

分類	極数	接点	プラグイン端子			プリント基板用端子
				動作表示灯付き		
基準形	2	シングル	形MY2K			形MY2K-02

ミニパワーシールリレー (形MYQ・形MYH)

分類	極数	接点	プラグイン端子			プリント基板用端子
				動作表示灯付き		
プラスチックシール・リレー	4	シングル	形MYQ4	形MYQ4N		形MYQ4-02
		ツイン	形MYQ4Z			形MYQ4Z-02
ハーメチックシール・リレー	4	シングル	形MY4H			形MY4H-0
		ツイン	形MY4ZH			形MY4ZH-0

本体とソケットの組み合わせについては、
 36、38 ページの「オプション(別売)」の表面接続ソケット、裏面接続ソケットを参照してください。

MY

MYK

MYQ・MYH

共通のオプション(別売)

共通の注意事項

汎用リレーのベストセラー



- ・コイルテープの色分け、動作表示灯(LED)の色分けによるAC/DCコイル電圧仕様の識別性を向上。
- ・回路チェックに便利なラッチングレバーと、動作状態がわかるメカニカルインジケータ・動作表示灯を搭載したタイプを品揃え。
- ・接触信頼性や耐腐食性に応じて選べる接点材質、接触機構を品揃え。

* 基準形 極数3(形MY3)の場合は白テープに電圧を印字。

⚠ 55~57ページの「正しくお使いください」および「リレー 共通の注意事項」をご覧ください。

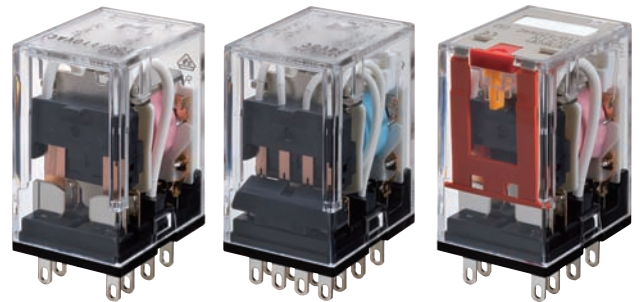

規格認証対象機種などの最新情報につきましては、当社Webサイト(www.fa.omron.co.jp/)の「規格認証/適合」をご覧ください。

特長

1. AC/DCコイルの電圧仕様の識別性を向上

- ・コイルテープの色分けによる識別*

* 基準形 極数3(形MY3)の場合は白テープに電圧を印字

例：形MY2



コイルテープ
ピンク=AC電圧 AC
コイル
仕様

例：形MY4



コイルテープ
水色=DC電圧 DC
コイル
仕様

- ・動作表示灯(LED)の色分けによる識別

例：形MY4



動作表示灯(LED)
赤=AC電圧 AC
コイル
仕様

例：形MY4



動作表示灯(LED)
緑=DC電圧 DC
コイル
仕様

2. 回路チェックに便利なラッチングレバー、動作状態がわかるメカニカルインジケータ・動作表示灯を搭載したタイプを品揃え

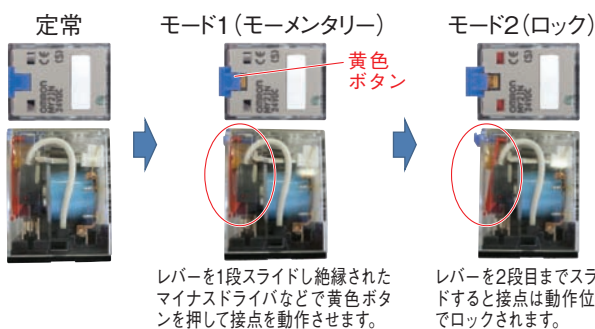

- ・ラッチングレバーの操作方法

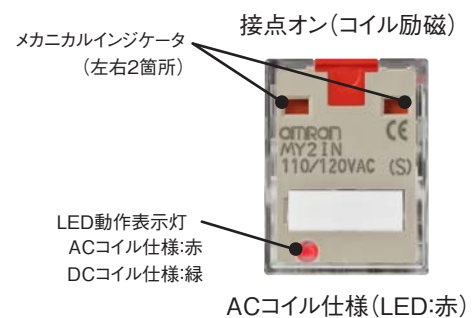

- ・メカニカルインジケータ・LED動作表示灯



3. 接触信頼性や耐腐食性に応じて選べる接点材質、接触機構を品揃え

接触信頼性		耐腐食性		
	接触機構		接点材質	代表形式
高い ↑	クロスバツイン接点 	高い ↑	Auクラッド + AgPd	形MY4Z-CBG
	ツイン接点 		Auクラッド + Ag合金 Auメッキ + Ag合金	形MY4Z 形MY2Z
	シングル接点 		Auクラッド + Ag合金	形MY4
低い ↓		低い ↓	Ag合金	形MY2



MY

形式構成

形式基準

●プラグイン端子

基準形

形 M Y    (例：形MY4ZIN(S))

① ② ③

①極数

- 2：極数2
- 3：極数3
- 4：極数4



②接点

- なし： シングル
- Z： ツイン
- Z-CBG： クロスバ・ツイン

③オプション

- なし： なし
- N： 動作表示灯付き
- IN(S)： 動作表示灯・ラッチングレバー付き

コイルサージ吸収用ダイオード内蔵形

形 M Y   (例：形MY4ZIN-D2(S))

① ②



①極数・接点

- 2： 極数2 シングル接点
- 2Z： 極数2 ツイン接点
- 3： 極数3 シングル接点
- 4： 極数4 シングル接点
- 4Z： 極数4 ツイン接点

②オプション

- D： コイルサージ吸収用ダイオード内蔵
- N-D2： コイルサージ吸収用ダイオード内蔵 動作表示灯付き
- IN-D2(S)：コイルサージ吸収用ダイオード内蔵 動作表示灯・ラッチングレバー付き

コイルサージ吸収用CR回路内蔵形

形 M Y   (例：形MY4ZIN-CR(S))

① ②



①極数・接点

- 2： 極数2 シングル接点
- 2Z： 極数2 ツイン接点
- 4： 極数4 シングル接点
- 4Z： 極数4 ツイン接点

②オプション

- CR： コイルサージ吸収用CR回路内蔵
- N-CR： コイルサージ吸収用CR回路内蔵 動作表示灯付き
- IN-CR(S)： コイルサージ吸収用CR回路内蔵 動作表示灯・ラッチングレバー付き *
- * 極数4：接点 シングル/ツインのみ

●プリント基板用端子・ケース上面取りつけ

形 M Y   (例：形MY2-02)

① ②

①極数・接点

- 2： 極数2 シングル接点
- 3： 極数3 シングル接点
- 4： 極数4 シングル接点
- 4Z： 極数4 ツイン接点

②端子形状

- 02： プリント基板用端子
- F： ケース上面取りつけ

MY

MYK

MYQ・MYH

共通のオプション(別売)

共通の注意事項

種類／標準価格

ご注文の際は、定格電圧をご指定ください。

●プラグイン端子

動作表示灯なし

分類	極数	接点	形式	定格電圧	標準価格 (¥)
基準形 (電気用品安全法準拠品)	2	シングル	MY2	AC 12、24、100/110、110/120、200/220、 220/240	1,080
				DC 12、24、48、100/110	
	2	ツイン	MY2Z	AC 12、24、100/110、110/120、200/220、 220/240	1,660
				DC 12、24、48、100/110	
	3	シングル	MY3	AC 12、24、100/110、110/120、200/220、 220/240	1,450
				DC 12、24、48、100/110	
	4	シングル	MY4	AC 12、24、100/110、110/120、200/220、 220/240	1,200
				DC 12、24、48、100/110	
		ツイン	MY4Z	AC 100/110、110/120、200/220、220/240	1,590
				DC 12、24、48、100/110	
クロスバ・ ツイン	MY4Z-CBG	AC 100/110、110/120、200/220	2,500		
		DC 12、24、48、100/110			
コイルサージ吸収用 ダイオード内蔵形 (コイル仕様はDCのみ)	2	シングル	MY2-D	DC 12、24、48、100/110	1,320
		ツイン	MY2Z-D	DC 12、24、100/110	1,980
	3	シングル	MY3-D	DC 12、24、100/110	1,760
	4	シングル	MY4-D	DC 12、24、48、100/110	1,460
		ツイン	MY4Z-D	DC 12、24、48、100/110	1,840
コイルサージ吸収用 CR回路内蔵形 (コイル仕様はACのみ)	2	シングル	MY2-CR	AC 100/110、110/120、200/220、220/240	1,850
		ツイン	MY2Z-CR	AC 100/110、200/220	2,650
	4	シングル	MY4-CR	AC 100/110、110/120、200/220、220/240	1,980
		ツイン	MY4Z-CR	AC 100/110、110/120、200/220、220/240	2,150

MY

MYK

MYQ・MYH

共通のオプション(別売)

共通の注意事項

動作表示灯付き

分類	極数	接点	形式	定格電圧	標準価格 (¥)
基準形 (電気用品安全法準拠品)	2	シングル	MY2N	AC 12、24、100/110、110/120、200/220、220/240	1,280
				DC 12、24、48、100/110	1,560
	2	ツイン	MY2ZN	AC 12、24、100/110、110/120、200/220、220/240	1,910
				DC 12、24、48、100/110	2,250
	3	シングル	MY3N	AC 12、24、100/110、110/120、200/220、220/240	1,680
				DC 12、24、48、100/110	2,050
	4	シングル	MY4N	AC 12、24、100/110、110/120、200/220、220/240	1,380
				DC 12、24、48、100/110	1,670
		ツイン	MY4ZN	AC 24、100/110、110/120、200/220、220/240	1,790
				DC 12、24、100/110	2,100
クロスバ・ツイン		MY4ZN-CBG	AC 100/110、200/220	2,600	
			DC 24	2,950	
コイルサージ吸収用 ダイオード内蔵形 (コイル仕様はDCのみ)	2	シングル	MY2N-D2	DC 12、24、48、100/110	1,790
		ツイン	MY2ZN-D2	DC 12、24、100/110	2,600
	3	シングル	MY3N-D2	DC 12、24、100/110	2,350
		4	シングル	MY4N-D2	DC 12、24、48、100/110
コイルサージ吸収用 CR回路内蔵形 (コイル仕様はACのみ)	2	シングル	MY2N-CR	AC 100/110、110/120、200/220、220/240	2,050
		ツイン	MY2ZN-CR	AC 100/110、200/220	2,750
	4	シングル	MY4N-CR	AC 100/110、110/120、200/220、220/240	2,150
		ツイン	MY4ZN-CR	AC 100/110、110/120、200/220、220/240	2,350

動作表示灯・ラッチングレバー付き

分類	極数	接点	形式	定格電圧	標準価格 (¥)
基準形 (電気用品安全法準拠品)	2	シングル	MY2IN(S)	AC 100/110、200/220	1,280
				DC 12、24、48	1,560
	4	シングル	MY4IN(S)	AC 100/110、200/220	1,380
				DC 12、24、48	1,670
		ツイン	MY4ZIN(S)	AC 100/110、200/220	1,790
				DC 12、24、48	2,100
コイルサージ吸収用 ダイオード内蔵形 (コイル仕様はDCのみ)	2	シングル	MY2IN-D2(S)	DC 12、24、48	1,790
	4	シングル	MY4IN-D2(S)	DC 12、24、48	1,920
		ツイン	MY4ZIN-D2(S)	DC 12、24、48	2,300
コイルサージ吸収用 CR回路内蔵形 (コイル仕様はACのみ)	4	シングル	MY4IN-CR(S)	AC 100/110、200/220	2,150
		ツイン	MY4ZIN-CR(S)	AC 100/110、200/220	2,350

MY

MYK

MYQ・MYH

共通のオプション(別売)

共通の注意事項

●プリント基板用端子

分類	極数	接点	形式	定格電圧	標準価格 (¥)
基準形 (電気用品安全法準拠品)	2	シングル	MY2-02	AC 12、24、100/110、110/120、200/220、 220/240	1,500
				DC 12、24、48、100/110	
	3	シングル	MY3-02	AC 12、24、100/110、110/120、200/220、 220/240	1,620
				DC 12、24、48、100/110	
	4	シングル	MY4-02	AC 12、24、100/110、110/120、200/220、 220/240	1,680
				DC12、24、48、100/110	
4	ツイン	MY4Z-02	AC 110/120	2,150	
			DC 24、48、100/110		

●ケース上面取りつけ

分類	極数	接点	形式	定格電圧	標準価格 (¥)
基準形 (電気用品安全法準拠品)	2	シングル	MY2F	AC 24、100/110、110/120、200/220、220/240	1,370
				DC 12、24、48、100/110	
	3	シングル	MY3F	AC 100/110、200/220	1,450
				DC 24、100/110	
	4	シングル	MY4F	AC 24、100/110、110/120、200/220	1,510
				DC 12、24、48、100/110	
4	ツイン	MY4ZF	AC 200/220	2,000	
			DC 12、24		

MY

MYK

MYQ・MYH

共通のオプション(別売)

共通の注意事項

定格/性能

定格
操作コイル

端子形状	分類	極数	接点	動作表示灯なし		動作表示灯付き	
プラグイン端子	基準形	2	シングル	形MY2	形MY2N		
		4	シングル	形MY4	形MY4N		
			ツイン	形MY4Z	形MY4ZN		
	コイルサージ吸収用 ダイオード内蔵形 (コイル仕様はDCのみ)	2	シングル	形MY2-D	形MY2N-D2		
		4	シングル	形MY4-D	形MY4N-D2		
			ツイン	形MY4Z-D	形MY4ZN-D2		
	コイルサージ吸収用 CR回路内蔵形 (コイル仕様はACのみ)	2	シングル	形MY2-CR	形MY2N-CR		
		4	シングル	形MY4-CR	形MY4N-CR		
ツイン			形MY4Z-CR	形MY4ZN-CR			

項目	定格電流 (mA)		コイル抵抗 (Ω)	コイルインダクタンス (H)		動作電圧 (V)	復帰電圧 (V)	最大許容電圧 (V)	消費電力 (VA, W)
	50Hz	60Hz		鉄片開放時	鉄片動作時				
AC	12	106.5	91	46	0.17	0.33	80%以下*1	30%以上*2	約0.9~1.3 (60Hz)
	24	53.8	46	180	0.69	1.3			
	100/110	11.7/12.9	10/11	3,750	14.54	24.6			
	110/120	9.9/10.8	8.4/9.2	4,430	19.2	32.1			
	200/220	6.2/6.8	5.3/5.8	12,950	54.75	94.07			
	220/240	4.8/5.3	4.2/4.6	18,790	83.5	136.4			
DC	12	72.7		165	0.73	1.37	10%以上*2	約0.9	
	24	36.3		662	3.2	5.72			
	48	17.6		2,725	10.6	21.0			
	100/110	8.7/9.6		11,440	45.6	86.2			

注1. 定格電流、コイル抵抗はコイル温度が+23℃における値で、公差はAC定格電流+15%、-20%、DCコイル抵抗±15%です。

注2. ACコイル抵抗、インダクタンスは参考値です。(60Hzにて)

注3. 動作特性はコイル温度が+23℃における値です。

注4. 最大許容電圧は、周囲温度が+23℃における値です。

*1. 商品個々のばらつきがあり、実力値は80%以下に推移しています。

確実に動作させるためには、定格の80%以上を印加してください。(コイル温度が+23℃の場合)

*2. 商品個々のばらつきがあり、実力値はAC30%以上、DC10%以上に推移しています。確実に復帰させるためには、この値以下としてください。

端子形状	分類	極数	接点	動作表示灯なし		動作表示灯付き	
プラグイン端子	基準形	2	ツイン	形MY2Z	形MY2ZN		
	コイルサージ吸収用 ダイオード内蔵形 (コイル仕様はDCのみ)	2	ツイン	形MY2Z-D	形MY2ZN-D2		
		3	シングル	形MY3-D	形MY3N-D2		
	コイルサージ吸収用 CR回路内蔵形 (コイル仕様はACのみ)	2	ツイン	形MY2Z-CR	形MY2ZN-CR		

項目	定格電流 (mA)		コイル抵抗 (Ω)	コイルインダクタンス (H)		動作電圧 (V)	復帰電圧 (V)	最大許容電圧 (V)	消費電力 (VA, W)
	50Hz	60Hz		鉄片開放時	鉄片動作時				
AC	12	106.5	91	46	0.17	0.33	80%以下*1	30%以上*2	約0.9~1.3 (60Hz)
	24	53.8	46	180	0.69	1.3			
	100/110	11.7/12.9	10/11	3,750	14.54	24.6			
	110/120	9.9/10.8	8.4/9.2	4,430	19.2	32.1			
	200/220	6.2/6.8	5.3/5.8	12,950	54.75	94.07			
	220/240	4.8/5.3	4.2/4.6	18,790	83.5	136.4			
DC	12	75		160	0.73	1.37	10%以上*2	約0.9	
	24	36.9		650	3.2	5.72			
	48	18.5		2,600	10.6	21.0			
	100/110	9.1/10		11,000	45.6	86.2			

注1. 定格電流、コイル抵抗はコイル温度が+23℃における値で、公差はAC定格電流+15%、-20%、DCコイル抵抗±15%です。

注2. ACコイル抵抗、インダクタンスは参考値です。(60Hzにて)

注3. 動作特性はコイル温度が+23℃における値です。

注4. 最大許容電圧は、周囲温度が+23℃における値です。

*1. 商品個々のばらつきがあり、実力値は80%以下に推移しています。

確実に動作させるためには、定格の80%以上を印加してください。

*2. 商品個々のばらつきがあり、実力値はAC30%以上、DC10%以上に推移しています。確実に復帰させるためには、この値以下としてください。

端子形状	分類	極数	接点	ラッチングレバー付き
プラグイン端子	基準形	2	シングル	形MY2IN(S)
		4	シングル	形MY4IN(S)
	コイルサージ吸収用 ダイオード内蔵形 (コイル仕様はDCのみ)	2	シングル	形MY2IN-D2(S)
		4	シングル	形MY4IN-D2(S)
			ツイン	形MY4ZIN-D2(S)
		コイルサージ吸収用 CR回路内蔵形 (コイル仕様はACのみ)	2	シングル
4	ツイン		形MY4ZIN-CR(S)	

項目	定格電流 (mA)	コイル抵抗 (Ω)		コイルインダクタンス (H)		動作電圧 (V)	復帰電圧 (V)	最大許容電圧 (V)	消費電力 (VA, W)
		50Hz	60Hz	鉄片開放時	鉄片動作時				
AC	100/110	11.7/12.9	10/11	3,750	14.54	24.6	80%以下*1	定格電圧の 110%	約0.9~1.3 (60Hz)
	200/220	6.2/6.8	5.3/5.8	12,950	54.75	94.07			
DC	12	75		160	0.73	1.37	10%以上*2	定格電圧の 110%	約0.9
	24	37.7		636	3.2	5.72			
	48	18.8		2,560	10.6	21			

- 注1. 定格電流、コイル抵抗はコイル温度が+23℃における値で、公差はAC定格電流+15%、-20%、DCコイル抵抗±15%です。
 2. ACコイル抵抗、インダクタンスは参考値です。(60Hzにて)
 3. 動作特性はコイル温度が+23℃における値です。
 4. 最大許容電圧は、周囲温度が+23℃における値です。
 *1. 商品個々のばらつきがあり、実力値は80%以下に推移しています。
 確実に動作させるためには、定格の80%以上を印加してください。
 *2. 商品個々のばらつきがあり、実力値はAC30%以上、DC10%以上に推移しています。確実に復帰させるためには、この値以下としてください。

端子形状	分類	極数	接点	動作表示灯なし	動作表示灯付き
プラグイン端子	基準形	3	シングル	形MY3	形MY3N
		4	クロスバ・ツイン	形MY4Z-CBG	形MY4ZN-CBG
プリント基板用端子	基準形	2	シングル	形MY2-02	—
		3	シングル	形MY3-02	—
		4	シングル	形MY4-02	—
			ツイン	形MY4Z-02	—
ケース上面取りつけ	基準形	2	シングル	形MY2F	—
		3	シングル	形MY3F	—
		4	シングル	形MY4F	—
			ツイン	形MY4ZF	—

項目	定格電流 (mA)	コイル抵抗 (Ω)		コイルインダクタンス (H)		動作電圧 (V)	復帰電圧 (V)	最大許容電圧 (V)	消費電力 (VA, W)
		50Hz	60Hz	鉄片開放時	鉄片動作時				
AC	12	106.5	91	46	0.17	0.33	80%以下*1	定格電圧の 110%	約0.9~1.3 (60Hz)
	24	53.8	46	180	0.69	1.3			
	100/110	11.7/12.9	10/11	3,750	14.54	24.6			
	110/120	9.9/10.8	8.4/9.2	4,430	19.2	32.1			
	200/220	6.2/6.8	5.3/5.8	12,950	54.75	94.07			
	220/240	4.8/5.3	4.2/4.6	18,790	83.5	136.4			
DC	12	75		160	0.73	1.37	10%以上*2	定格電圧の 110%	約0.9
	24	36.9		650	3.2	5.72			
	48	18.5		2,600	10.6	21.0			
	100/110	9.1/10		11,000	45.6	86.2			

- 注1. 定格電流、コイル抵抗はコイル温度が+23℃における値で、公差はAC定格電流+15%、-20%、DCコイル抵抗±15%です。
 2. ACコイル抵抗、インダクタンスは参考値です。(60Hzにて)
 3. 動作特性はコイル温度が+23℃における値です。
 4. 最大許容電圧は、周囲温度が+23℃における値です。
 *1. 商品個々のばらつきがあり、実力値は80%以下に推移しています。
 確実に動作させるためには、定格の80%以上を印加してください。
 *2. 商品個々のばらつきがあり、実力値はAC30%以上、DC10%以上に推移しています。確実に復帰させるためには、この値以下としてください。

開閉部(接点部)

極数(接点構成) 接触機構	2極(2c)						3極(3c)	
	シングル				ツイン		シングル	
			ラッチングレバー付き(S)					
負荷	抵抗負荷	誘導負荷 ($\cos\phi=0.4$ 、 L/R=7ms)	抵抗負荷	誘導負荷 ($\cos\phi=0.4$ 、 L/R=7ms)	抵抗負荷	誘導負荷 ($\cos\phi=0.4$ 、 L/R=7ms)	抵抗負荷	誘導負荷 ($\cos\phi=0.4$ 、 L/R=7ms)
定格負荷	AC220V 5A DC24V 5A	AC220V 2A DC24V 2A	AC250V 5A DC30V 5A	AC250V 2A DC30V 2A	AC220V 5A DC24V 5A	AC220V 2A DC24V 2A	AC220V 5A DC24V 5A	AC220V 2A DC24V 2A
定格通電電流 *1	5A (10A *2)				5A		5A	
最大開閉電圧	AC250V DC125V						AC250V DC125V	
最大開閉電流	5A		10A		5A		5A	
最大開閉電力	AC1100VA DC120W	AC440VA DC48W	AC2500VA DC300W	AC500VA DC60W	AC1100VA DC120W	AC440VA DC48W	AC1100VA DC120W	AC440VA DC48W
接点材質	Ag				Auメッキ+Ag		Ag	

極数(接点構成) 接触機構	4極(4c)									
	シングル				ツイン				クロスバ・ツイン(CBG)	
			ラッチングレバー付き(S)				ラッチングレバー付き(S)			
負荷	抵抗負荷	誘導負荷 ($\cos\phi=0.4$ 、 L/R=7ms)	抵抗負荷	誘導負荷 ($\cos\phi=0.4$ 、 L/R=7ms)	抵抗負荷	誘導負荷 ($\cos\phi=0.4$ 、 L/R=7ms)	抵抗負荷	誘導負荷 ($\cos\phi=0.4$ 、 L/R=7ms)	抵抗負荷	誘導負荷 ($\cos\phi=0.4$ 、 L/R=7ms)
定格負荷	AC220V 3A DC24V 3A	AC220V 0.8A DC24V 1.5A	AC250V 3A DC30V 3A	AC250V 0.8A DC30V 1.5A	AC220V 3A DC24V 3A	AC220V 0.8A DC24V 1.5A	AC250V 3A DC30V 3A	AC250V 0.8A DC30V 1.5A	AC220V 1A DC24V 1A	AC220V 0.3A DC24V 0.5A
定格通電電流 *1	3A (5A *2)				3A (5A *2)				1A	
最大開閉電圧	AC250V DC125V									
最大開閉電流	3A (5A *2)								1A	
最大開閉電力	AC660VA DC72W	AC176VA DC36W	AC1250VA DC150W	AC200VA DC45W	AC660VA DC72W	AC176VA DC36W	AC1250VA DC150W	AC200VA DC45W	AC220VA DC24VA	AC66VA DC12W
接点材質	Auクラッド+Ag合金(Auメッキ+Ag *3)								Auクラッド+AgPd	

- *1. ソケット使用においては、ソケット定格通電電流を超過させないでください。
- *2. ()内はラッチングレバー付き形式MY□(S)の値です。
- *3. プリント基板端子タイプ形MY□-02、ケース上面取付形MY□Fの場合です。

MY

MYK

MYQ・MYH

共通のオプション(別売)

共通の注意事項

性能

極数(接点構成)	2極(2c)		3極(3c)	4極(4c)			
	シングル	ツイン	シングル	シングル	ツイン	クロスバ・ツイン(CBG)	
接触抵抗 *1 *2	50mΩ以下					100mΩ以下	
動作時間 *3	20ms以下						
復帰時間 *3	20ms以下						
最大開閉ひん度	機械的	18,000回/h					
	定格負荷	1,800回/h					
絶縁抵抗 *4 *5	100MΩ以上						
耐電圧	コイルと接点間	AC2,000V 50/60Hz 1min					
	異極接点間						
	同極接点間	AC1,000V 50/60Hz 1min				AC700V 50/60Hz 1min	
振動	耐久	10~55~10Hz 片振幅0.5mm(複振幅1.0mm)					
	誤動作	10~55~10Hz 片振幅0.5mm(複振幅1.0mm)					
衝撃	耐久	1,000m/s ²					
	誤動作	200m/s ²					
耐久性	機械的	AC5,000万回以上 DC1億回以上 (開閉ひん度18,000回/h)	AC5,000万回以上 DC5,000万回以上 (開閉ひん度18,000回/h)	AC5,000万回以上 DC1億回以上 (開閉ひん度18,000回/h)	AC5,000万回以上 DC1億回以上 (開閉ひん度18,000回/h)	AC2,000万回以上 DC2,000万回以上 (開閉ひん度18,000回/h)	AC500万回以上 DC500万回以上 (開閉ひん度18,000回/h)
	電氣的 *6	50万回以上 (定格負荷、開閉ひん度1,800回/h)	20万回以上 (定格負荷、開閉ひん度1,800回/h)	50万回以上 (定格負荷、開閉ひん度1,800回/h)	20万回以上 (定格負荷、開閉ひん度1,800回/h)	10万回以上 (定格負荷、開閉ひん度1,800回/h)	5万回以上 (定格負荷、開閉ひん度1,800回/h)
故障率P水準(参考値) *7	DC5V 1mA	DC1V 100μA	DC5V 1mA	DC1V 1mA	DC1V 100μA	DC1V 100μA	
質量	約35g	約35g	約35g	約35g	約35g	約35g	

注. 上記は初期における値です。

- *1. ラッチングレバー付きは100mΩ以下。
- *2. 測定条件: DC5V 1A 電圧降下法による。
- *3. 測定条件: 定格操作電圧印加時、接点バウンス含まず。
- *4. 測定条件: DC500V絶縁抵抗計にて耐電圧と同じ項を測定。
- *5. ラッチングレバー付きは1,000MΩ以上。
- *6. 周囲温度条件: +23℃
- *7. この値は開閉ひん度120回/minにおける値です。

分類	基準形				コイルサージ吸収用ダイオード内蔵形(-D) / コイルサージ吸収用CR回路内蔵形(-CR)			
	シングル・ツイン			クロスバ・ツイン (CBG)		シングル・ツイン		
接点	シングル・ツイン			クロスバ・ツイン (CBG)		シングル・ツイン		
機能	動作表示灯なし	動作表示灯付き	ラッチングレバー付き	動作表示灯なし	動作表示灯付き	動作表示灯なし	動作表示灯付き	ラッチングレバー付き
使用周囲温度 *1	-55~+70℃	-55~+60℃ *2	-55~+70℃	-25~+70℃	-25~+60℃	-55~+60℃ *2	-55~+60℃ *2	-55~+70℃
使用周囲湿度	5~85%RH					5~85%RH		

- *1. 氷結、結露のないこと。
- *2. ダイオードのジャンクション温度および使用素子からの制限です。

MY

MYK

MYQ・MYH

共通のオプション(別売)

共通の注意事項

海外規格認定定格

海外規格の認定定格値は個別に定める性能値とは異なりますので、必ず仕様をご確認の上、ご使用ください。

●UL規格認定(ファイルNo.E41515)

形式	規格番号	カテゴリ	Listed/Recognition分類	操作コイル定格	極数	接点定格	開閉認定回数
MY2 MY2N MY2IN(S) MY2-D MY2N-D2 MY2IN-D2(S) MY2-CR MY2N-CR	UL508	NRNT2	Recognition	6~240VAC 6~125VDC	2	10A 250V AC (General Use) 10A 30V DC (General Use) 7A 240V AC (General Use) 7A 24V DC (Resistive) 5A 240V AC (General Use) 5A 250V AC (Resistive) 5A 30V DC (Resistive) 3A 265V AC (Resistive)	6,000回
						1/6HP 250V AC 1/8HP 265V AC 1/10HP 120V AC	1,000回
						B300 Pilot Duty (Same polarity)	6,000回
MY2Z MY2ZN MY2-02 MY2F MY2Z-D MY2ZN-D2 MY2Z-CR MY2ZN-CR	UL508	NRNT2	Recognition	6~240VAC 6~125VDC	2	7A 240V AC (General Use) 7A 24V DC (Resistive) 5A 240V AC (General Use) 5A 250V AC (Resistive) 5A 30V DC (Resistive) 3A 265V AC (Resistive)	6,000回
						1/6HP 250V AC 1/8HP 265V AC 1/10HP 120V AC	1,000回
						B300 Pilot Duty (Same polarity)	6,000回
MY3 MY3N MY3-D MY3N-D2 MY3-02 MY3F	UL508	NRNT2	Recognition	6~240VAC 6~125VDC	3	5A 28V DC (Resistive) 5A 240V AC (General Use)	6,000回
						1/6HP 250V AC	1,000回
MY4 MY4N MY4IN(S) MY4-D MY4N-D2 MY4IN-D2(S) MY4Z MY4ZN MY4ZIN(S) MY4Z-D MY4ZN-D2 MY4ZIN-D2(S) MY4Z-CR MY4ZN-CR MY4ZIN-CR(S) MY4-02 MY4F MY4Z-02 MY4ZF	UL508	NRNT2	Recognition	6~240VAC 6~125VDC	4	5A 28V DC (General Use) (Same polarity) 5A 240V AC (General Use) (Same polarity) 5A 30V DC (Resistive) (Same polarity) 5A 250V AC (Resistive) (Same polarity) 0.2A 120V DC (Resistive) (Same polarity)	6,000回
						1/6HP 250V AC (Same polarity) 1/10HP 120V AC (Same polarity)	1,000回
						B300 Pilot Duty (Same polarity)	6,000回

MY

MYK

MYQ・MYH

共通のオプション(別売)

共通の注意事項

● CSA規格(ファイルNo.LR31928)

形式	規格番号	Class番号	操作コイル定格	極数	接点定格	開閉認定回数
MY2 MY2N MY2IN(S) MY2-D MY2N-D2 MY2IN-D2(S) MY2-CR MY2N-CR	C22.2 No.0, No.14	3211 07	6~240 VAC 6~125 VDC	2	7A 240V AC (Resistive) 7A 24V DC (Resistive) 5A 240V AC (General Use) 5A 250V AC (Resistive) 5A 30V DC (Resistive)	6,000回
					1/6HP 250V AC (Same polarity) 1/10HP 120V AC (Same polarity)	1,000回
MY2Z MY2ZN MY2-02 MY2F MY2Z-D MY2ZN-D2 MY2Z-CR MY2ZN-CR	C22.2 No.0, No.14		6~240 VAC 6~125 VDC	2	7A 240V AC (General Use) (Same polarity) 7A 24V DC (Resistive) (Same polarity) 5A 240V AC (General Use) (Same polarity) 5A 30V DC (Resistive) 5A 250V AC (Resistive) (Same polarity) 0.2A 120V DC (Resistive)	6,000回
					1/6HP 250V AC 1/10HP 120V AC	1,000回
MY3 MY3N MY3-D MY3N-D2 MY3-02 MY3F	C22.2 No.0, No.14		6~240 VAC 6~125 VDC	3	5A 28V DC (Resistive) 5A 240V AC (General Use) 7A 240V AC (General Use) 7A 24V DC (Resistive)	6,000回
					1/6HP 250V AC	1,000回
MY4 MY4N MY4N(S) MY4-D MY4N-D2 MY4IN-D2(S) MY4-CR MY4N-CR MY4IN-CR(S) MY4Z MY4ZN MY4ZIN(S) MY4Z-D MY4ZN-D2 MY4ZIN-D2(S) MY4Z-C MY4ZN-CR MY4ZIN-CR(S)	C22.2 No.14	6~240 VAC 6~125 VDC	4	5A 240V AC (General Use) (Same polarity) 5A 28V DC (General Use) (Same polarity) 5A 250V AC (Resistive) (Same polarity) 5A 30V DC (Resistive) (Same polarity) 0.2A 120V DC (Resistive) (Same polarity)	6,000回	
				1/6HP 250V AC (Same polarity) 1/10HP 120V AC (Same polarity)	1,000回	
				B300 Pilot Duty (Same polarity)	6,000回	
MY4-02 MY4F MY4Z-02 MY4ZF	C22.2 No.0, No.14	6~240 VAC 6~125 VDC	4	7A 240V AC (General Use) (Same polarity) 7A 24V DC (Resistive) (Same polarity) 5A 240V AC (General Use) (Same polarity) 5A 30V DC (Resistive) 5A 250V AC (Resistive) (Same polarity) 0.2A 120V DC (Resistive)	6,000回	
				1/6HP 250V AC 1/10HP 120V AC	1,000回	

MY

MYK

MYQ・MYH

共通のオプション(別売)

共通の注意事項

●TÜVラインランド認証(認証番号 No.R50030059)

形式	操作コイル定格	接点定格	開閉認定回数
MY2Z MY2ZN MY2-02 MY2F MY2Z-D MY2ZN-D2 MY2Z-CR MY2ZN-CR	6~125 VDC、 6~240 VAC	5A 250V AC (cos φ =1.0)	100,000回
MY3 MY3N MY3-D MY3N-D2 MY3-02 MY3F		5A 250V AC (cos φ =1.0) 0.8A 250V AC (cos φ =0.4)	
MY4-02 MY4F MY4Z-02 MY4ZF		3A 120V AC (cos φ =1.0) 0.8A 250V AC (cos φ =0.4)	

●CEマーキング適合

形式	EMC指令	低電圧指令	機械指令	安全カテゴリ
MY2 MY2N MY2IN(S) MY2Z MY2ZN MY2-D MY2N-D2 MY2IN-D2(S) MY2-CR MY2N-CR MY2Z-CR MY2ZN-CR MY2Z-D MY2ZN-D2 MY2F	対象外	対象	対象外	1
MY3 MY3N MY3-D MY3N-D2 MY3F				
MY4 MY4N MY4IN(S) MY4Z MY4ZN MY4ZIN(S) MY4-D MY4N-D2 MY4IN-D2(S) MY4Z-D MY4ZN-D2 MY4ZIN-D2(S) MY4-CR MY4N-CR MY4Z-CR MY4ZN-CR MY4F MY4ZF	対象外	対象	対象外	1

●LR(ロイド)

形式	ファイルNo.	Environmental Category	操作コイル定格	接点定格	開閉認定回数
MY2 MY2N MY2IN(S) MY2-D MY2N-D2 MY2IN-D2(S) MY2-CR MY2N-CR	File No.98/10014	ENV2,3	6 ~240VAC 6 ~125VDC	10A 250VAC (Resistive) 2A 250VAC (PF0.4) 10A 30VDC (Resistive) 2A 30VDC (L/R=7ms)	MY2 : 50,000回
MY2Z MY2ZN MY2Z-D MY2ZN-D2	File No.90/10270	ENV2,3	6 ~240VAC 6 ~125VDC	2A 30V DC 誘導負荷 2A 200V AC 誘導負荷	MY2 : 50,000回
MY4 MY4N MY4IN(S) MY4-D MY4N-D2 MY4IN-D2(S) MY4-CR MY4N-CR MY4IN-CR(S) MY4Z MY4ZN MY4ZIN(S) MY4Z-D MY4N-D2 MY4ZIN-D2(S) MY4Z-CR MY4N-CR MY4ZIN-CR(S)	File No.98/10014	ENV2,3	6 ~240VAC 6 ~125VDC	5A 250VAC (Resistive) 0.8A 250VAC (PF0.4) 5A 30VDC (Resistive) 1.5A 30VDC (L/R=7ms)	MY4 : 50,000回

●VDE 規格認定

形式	規格番号	認証番号	操作コイル定格	接点定格	開閉認定回数
MY2 MY2N MY2IN(S) MY2-D MY2N-D2 MY2IN-D2(S) MY2-CR MY2N-CR	EN 61810-1	112467UG	6、12、24、 48/50、 100/110、 110/120、 200/220、 220/240VAC	10A AC250V (cos φ=1) 10A DC30V(L/R=0ms)	MY2 : 10,000回 MY4 : 100,000回 MY4Z : 50,000回 (AC)
MY4 MY4N MY4IN(S) MY4Z MY4ZN MY4ZIN(S) MY4-D MY4N-D2 MY4IN-D2(S) MY4Z-D MY4ZN-D2 MY4ZIN-D2(S) MY4-CR MY4N-CR MY4IN-CR(S) MY4Z-CR MY4N-CR MY4ZIN-CR(S)			6、12、24、 48/50、 100/110、 110/120、 200/220、 220/240VAC	5A AC250V (cos φ=1) 5A DC30V(L/R=0ms)	

MY

MYK

MYQ・MYH

共通のオプション(別売)

共通の注意事項

特性データ(参考値)

●開閉容量の最大値
形MY2、形MY3

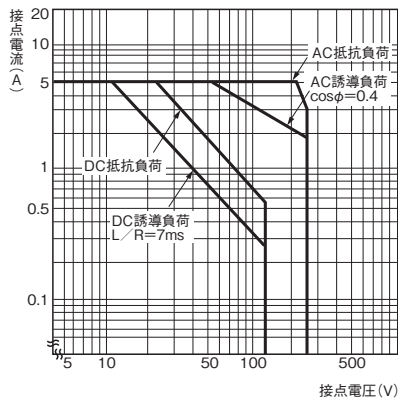

形MY4、形MY4Z

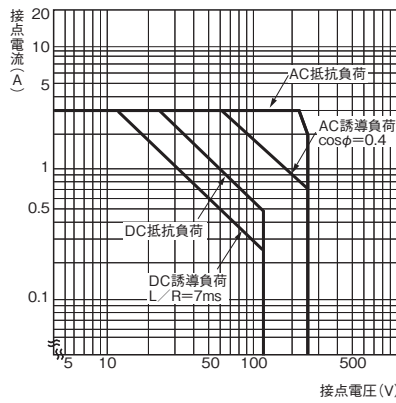

形MY4Z-CBG

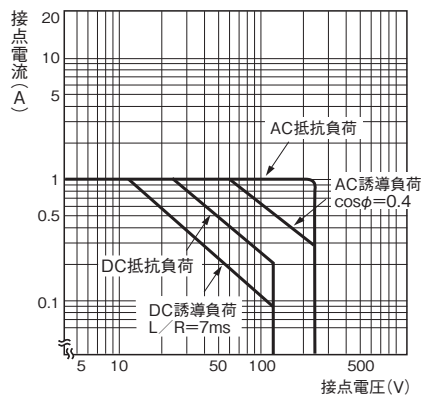

ラッチングレバー付き
形MY2(S)

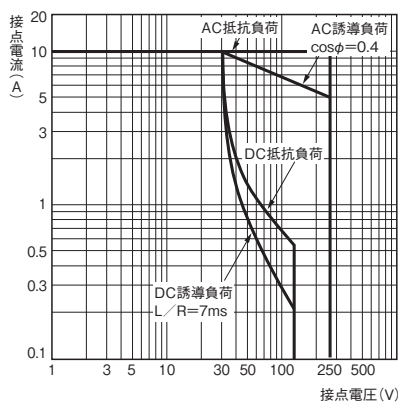

形MY4(S)、形MY4Z(S)

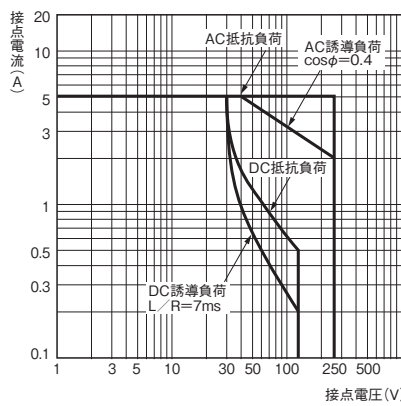

●耐久性曲線
形MY2、形MY3

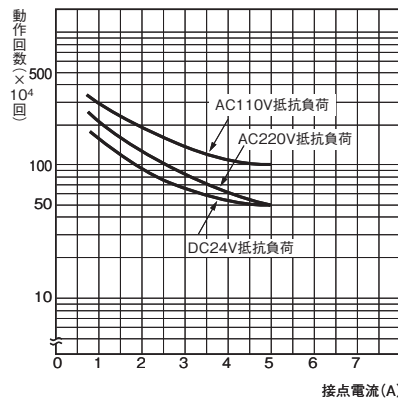

形MY2、形MY3

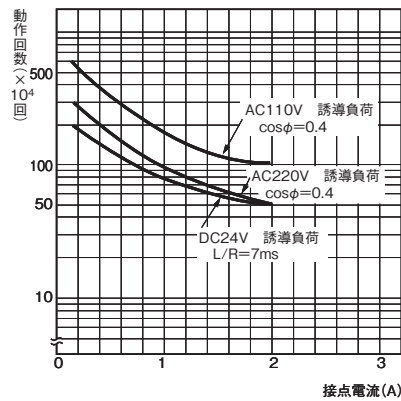

形MY4

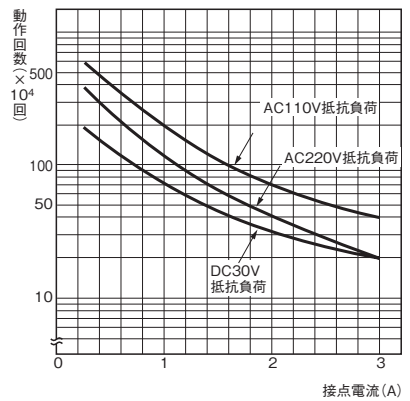

形MY4

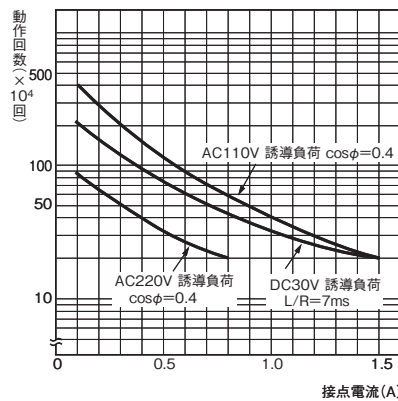

形MY4Z

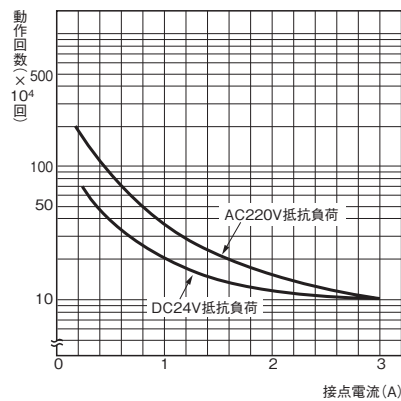

形MY4Z

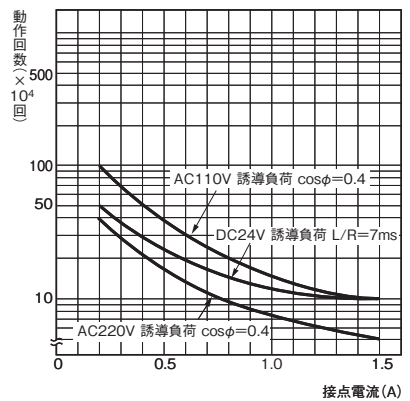

MY

MYK

MYQ・MYH

共通のオプション(別売)

共通の注意事項

ラッチングレバー付き

形MY2(S)

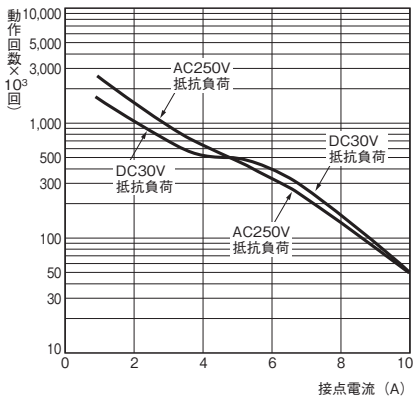

形MY2(S)

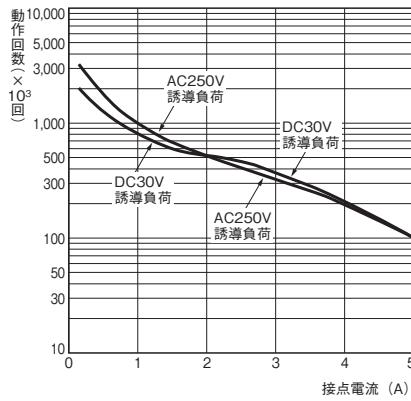

形MY4(S)

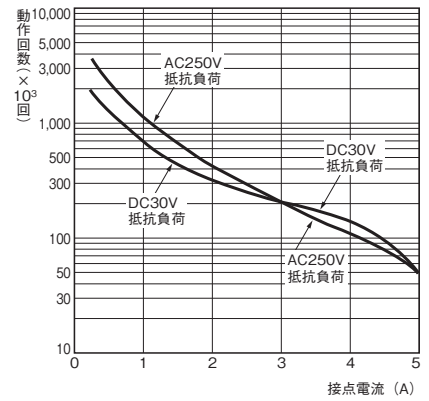

形MY4(S)

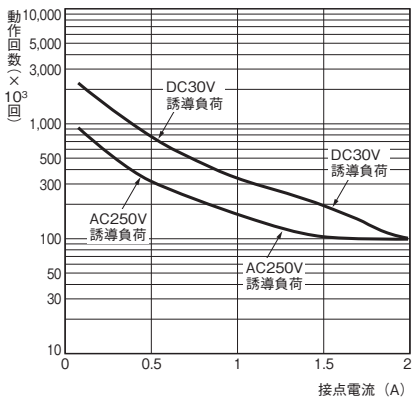

形MY4Z(S)

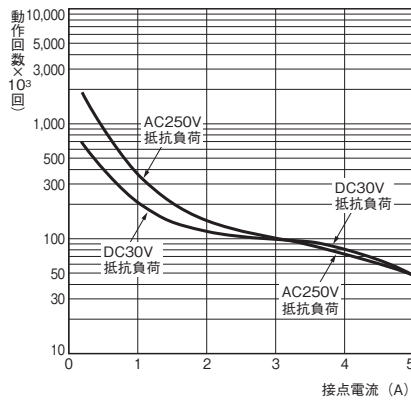

形MY4Z(S)

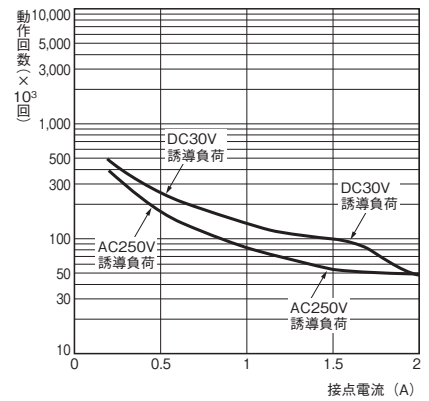

● 周囲温度と動作・復帰電圧

形MY2 AC仕様

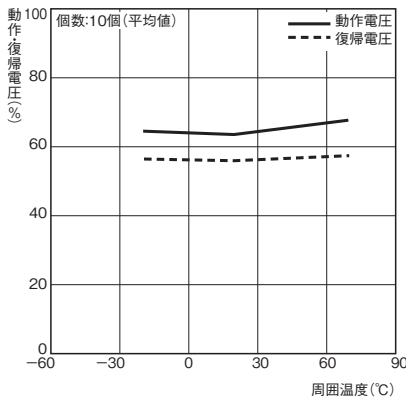

形MY2 DC仕様

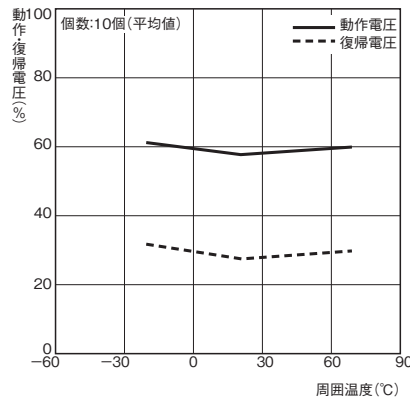

形MY4 AC仕様

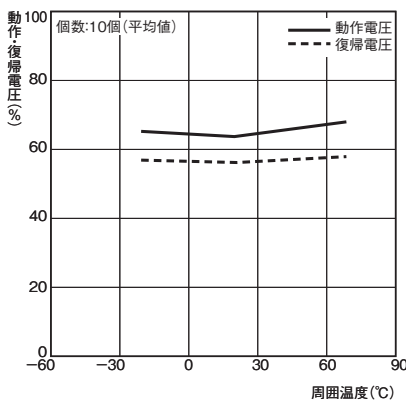

形MY4 DC仕様

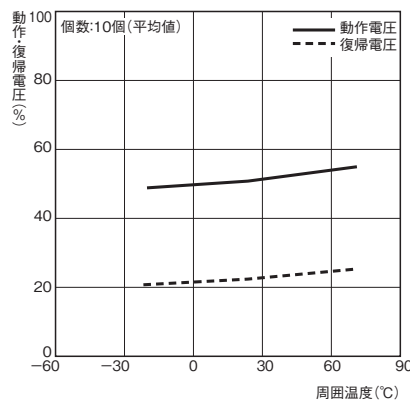

● 周囲温度とコイル温度上昇

形MY2 AC仕様 50Hz

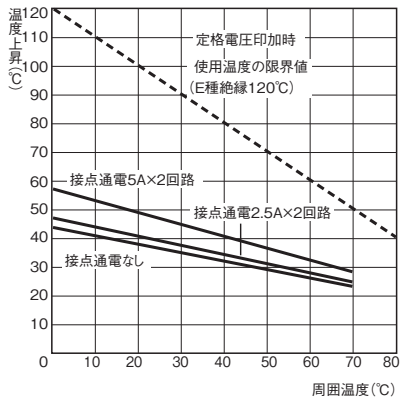

形MY2 DC仕様

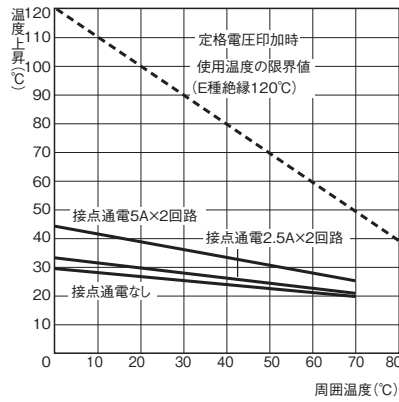

形MY4 AC仕様 50Hz

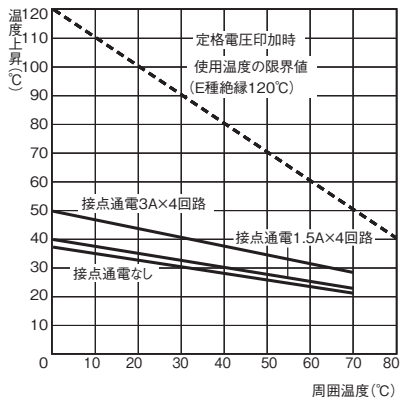

形MY4 DC仕様

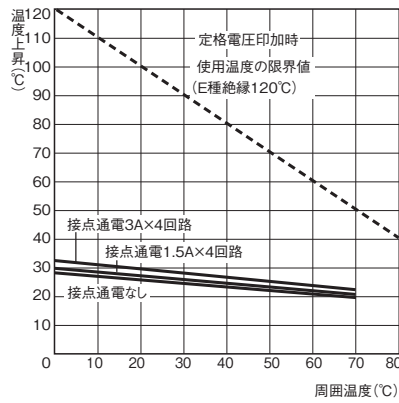

コイルサージ吸収用ダイオード内蔵形 形MY□-D

ダイオードあり

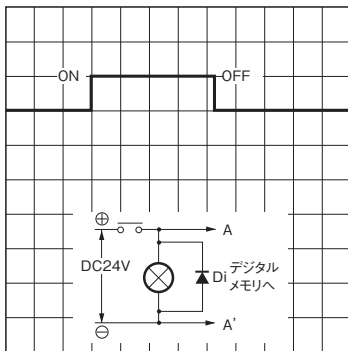

ダイオードなし

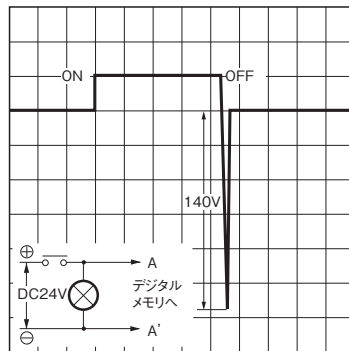

- 注1. 極性にご注意ください。
- 2. 復帰時間は長くなりますが基準規格20msを満足します。
- 3. ダイオード特性 逆耐電圧 1,000V
順方向電流 1A

コイルサージ吸収用CR回路内蔵形 形MY□-CR

CRあり

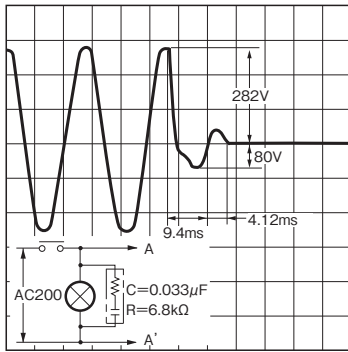

CRなし

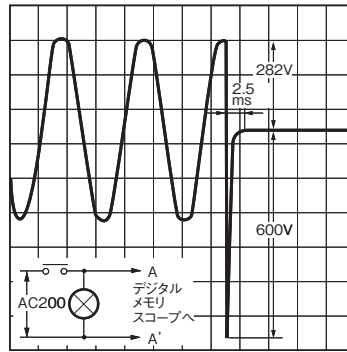

● 接触信頼性試験 形MY4Z-CBG
(変形アーレン・ブラッドレー回路)

接点負荷: DC5V 1mA抵抗負荷
故障レベル: 接点抵抗100Ω

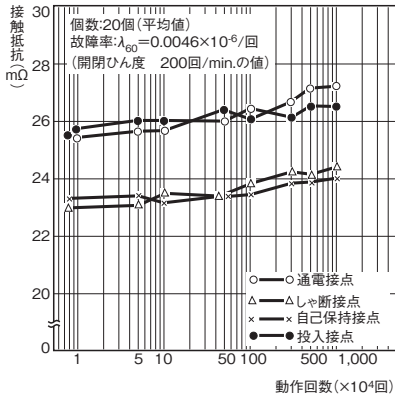

形MY2/MY3/MY4/MY4Z/MY□-O2/MY□F/MY(S)共通

● 誤動作衝撃

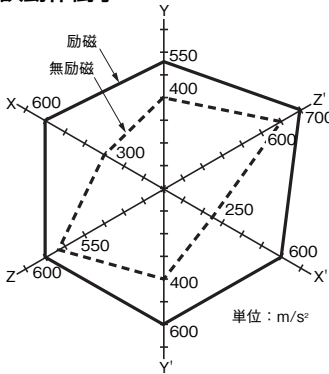

N=20
測定: 3軸6方向に励磁、無励磁で各3回衝撃を加え接点の誤動作を生じる値を測定。
規格値: 無励磁200m/s²
励磁200m/s²

衝撃方向

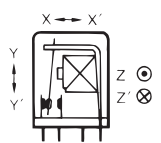

外形寸法

CADデータ マークの商品は、2次元CAD図面・3次元CADモデルのデータをご用意しています。
CADデータは、www.fa.omron.co.jp からダウンロードができます。

(単位:mm)

●プラグイン端子

形MY2、形MY2N、形MY2-D、形MY2N-D2

形MY2-CR、形MY2N-CR

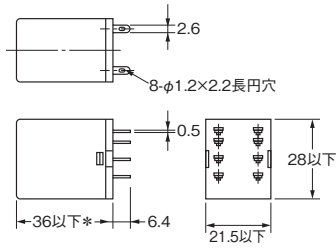
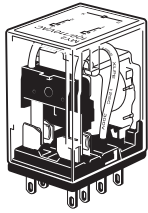

*形MY2-CR AC24、形MY2N-CR AC24の寸法は、53以下となります。

端子配置/内部接続図
(BOTTOM VIEW)
形MY2
(AC/DC仕様)

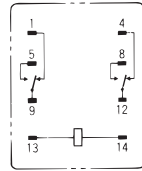

(コイル極性なし)

形MY2N

DC仕様

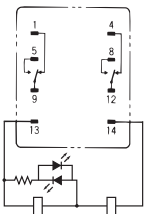

(コイル極性なし)

AC仕様

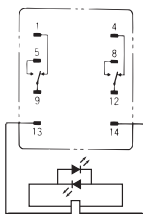

(コイル極性なし)

形MY2-D
(DC仕様のみ)

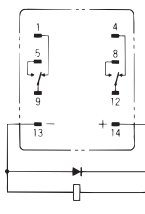

(コイル極性あり)

形MY2N-D2
(DC仕様のみ)

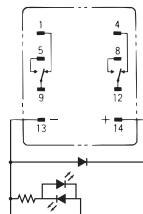

(コイル極性あり)

形MY2-CR
(AC仕様のみ)

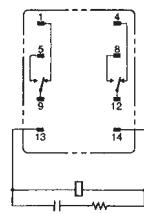

(コイル極性なし)

形MY2N-CR
(AC仕様のみ)

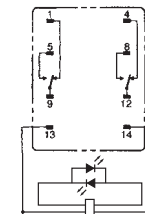

(コイル極性なし)

注1. AC仕様はコイル断線自己診断機能があります。
2. LED色は、AC赤、DC緑です。
3. 動作表示灯はコイルへの通電を表示しており接点動作に基づく表示ではありません。

CADデータ

形MY2Z、形MY2ZN、形MY2Z-D、形MY2ZN-D2

形MY2Z-CR、形MY2ZN-CR

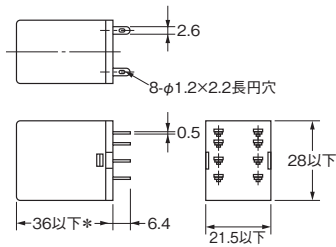
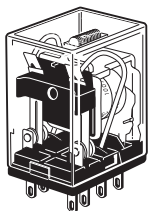

*形MY2Z-CR、形MY2ZN-CRの寸法は、53以下となります。

端子配置/内部接続図
(BOTTOM VIEW)
形MY2Z
(AC/DC仕様)

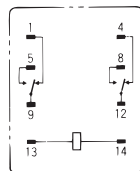

(コイル極性なし)

形MY2ZN

DC仕様

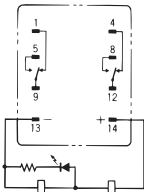

(コイル極性あり)

AC仕様

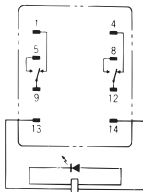

(コイル極性なし)

形MY2Z-D
(DC仕様のみ)

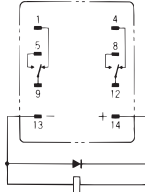

(コイル極性あり)

形MY2ZN-D2
(DC仕様のみ)

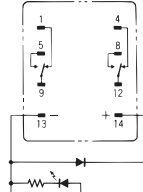

(コイル極性あり)

形MY2Z-CR
(AC仕様のみ)

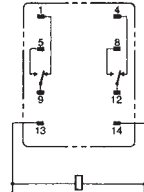

(コイル極性なし)

形MY2ZN-CR
(AC仕様のみ)

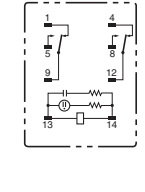

(コイル極性なし)

注1. AC仕様はコイル断線自己診断機能があります。
2. LED色は、AC赤、DC緑です。
3. 動作表示灯はコイルへの通電を表示しており接点動作に基づく表示ではありません。

CADデータ

形MY3、形MY3N、形MY3-D、形MY3N-D2

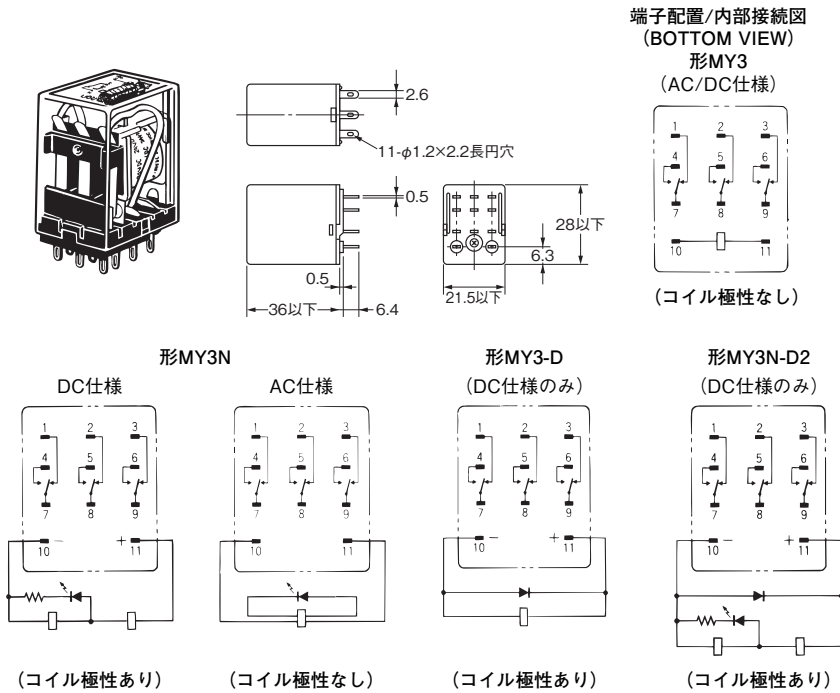

注1. AC仕様はコイル断線自己診断機能があります。
注2. LED色は、AC赤、DC緑です。
注3. 動作表示灯はコイルへの通電を表示しており接点動作に基づく表示ではありません。

CADデータ

形MY4、形MY4N、形MY4-D、形MY4N-D2
形MY4-CR、形MY4N-CR

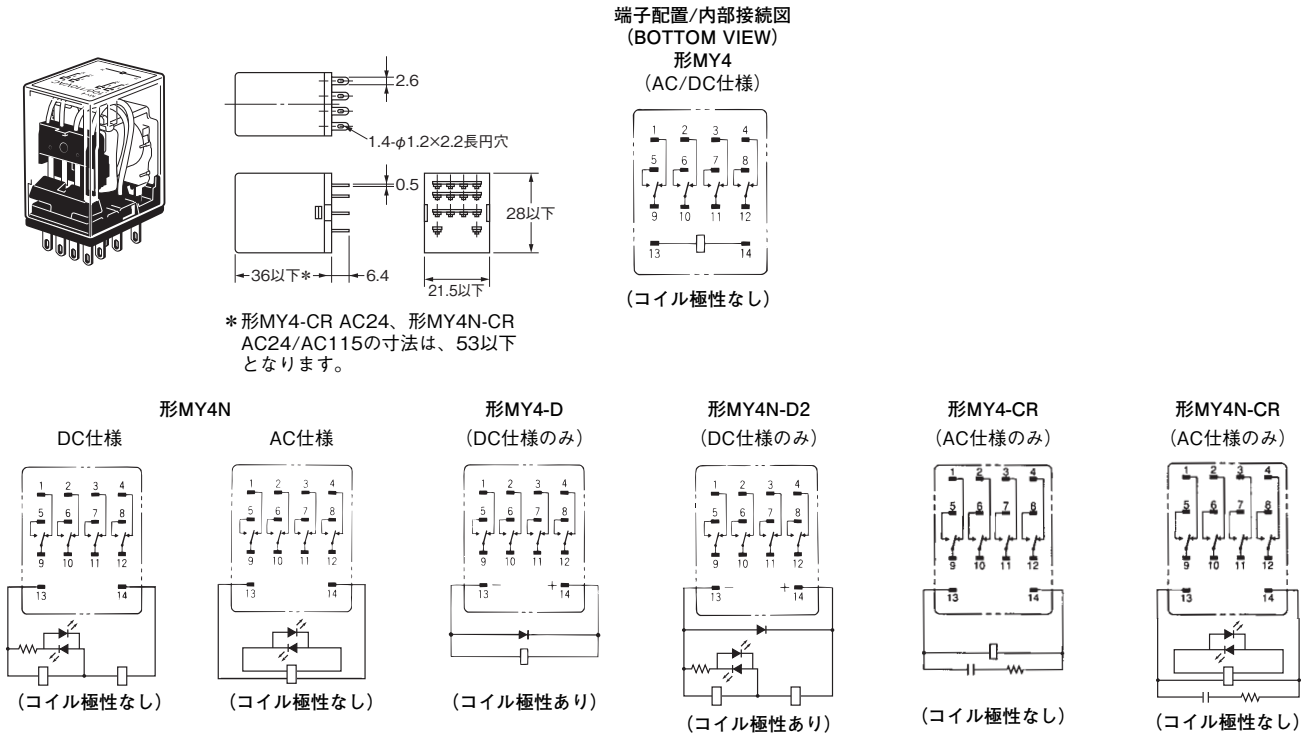

注1. AC仕様はコイル断線自己診断機能があります。
注2. LED色は、AC赤、DC緑です。
注3. 動作表示灯はコイルへの通電を表示しており接点動作に基づく表示ではありません。

CADデータ

形MY4Z、形MY4ZN、形MY4Z-D、形MY4ZN-D2
形MY4Z-CR、形MY4ZN-CR

MY

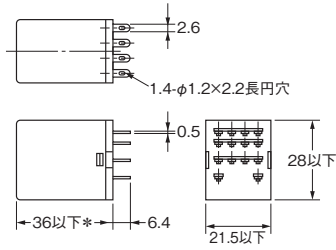
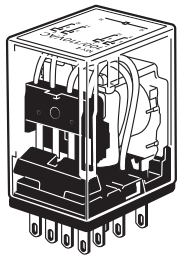

端子配置/内部接続図
(BOTTOM VIEW)
形MY4Z
(AC/DC仕様)

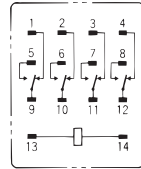

(コイル極性なし)

MYK

形MY4ZN

DC仕様

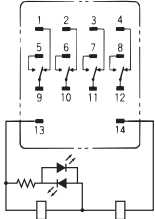

(コイル極性なし)

AC仕様

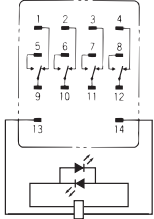

(コイル極性なし)

形MY4Z-D

(DC仕様のみ)

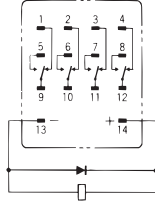

(コイル極性あり)

形MY4ZN-D2

(DC仕様のみ)

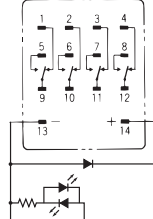

(コイル極性あり)

形MY4Z-CR

(AC仕様のみ)

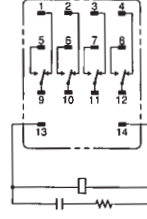

(コイル極性なし)

形MY4ZN-CR

(AC仕様のみ)

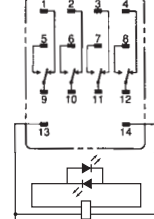

(コイル極性なし)

- 注1. AC仕様はコイル断線自己診断機能があります。
 注2. LED色は、AC赤、DC緑です。
 注3. 動作表示灯はコイルへの通電を表示しており接点動作に基づく表示ではありません。

CADデータ

MYQ・MYH

形MY2IN(S)
形MY2IN-D2(S)

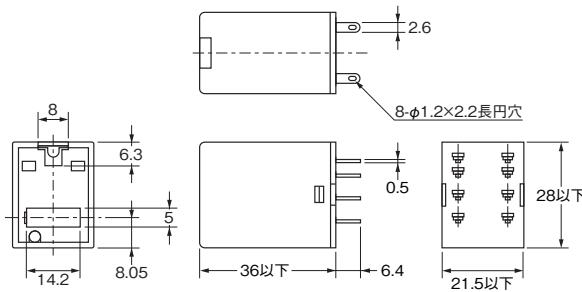
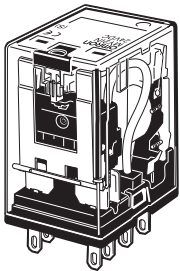

端子配置/内部接続図 (BOTTOM VIEW)

形MY2IN(S)
(AC仕様)

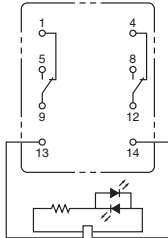

形MY2IN(S)
(DC仕様)

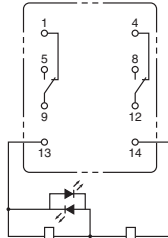

形MY2IN-D2(S)
(DC仕様のみ)

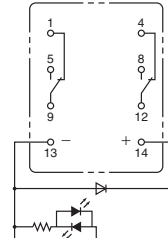

注. DC仕様の場合はコイル極性をご確認の上、正しく配線してください。

共通のオプション(別売)

共通の注意事項

形MY4(Z) IN(S)
 形MY4(Z) IN-D2(S)
 形MY4(Z) IN-CR(S)

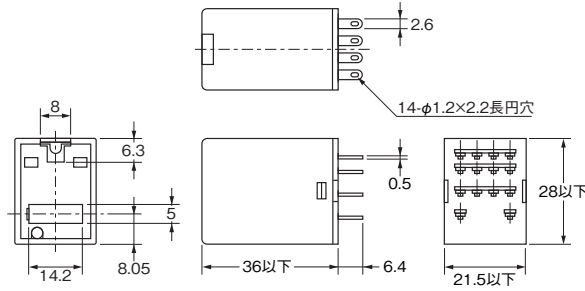
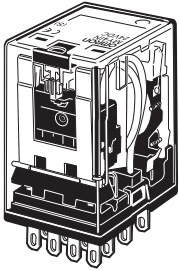

端子配置/内部接続図 (BOTTOM VIEW)

形MY4(Z) IN(S)
(DC仕様)

形MY4(Z) IN(S)
(AC仕様)

形MY4(Z) IN-D2(S)
(DC仕様のみ)

形MY4(Z) IN-CR(S)
(AC仕様のみ)

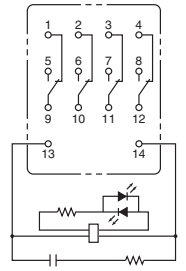
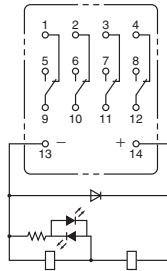
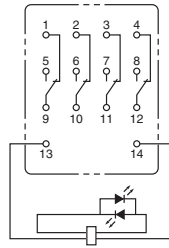
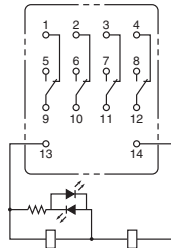

注. DC仕様の場合はコイル極性をご確認の上、正しく配線してください。

形MY4Z-CBG
 形MY4ZN-CBG

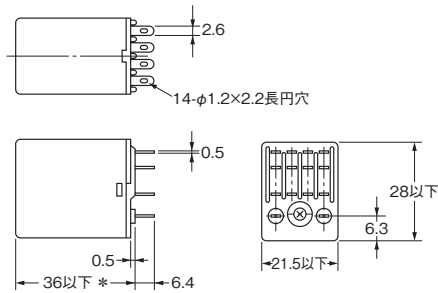
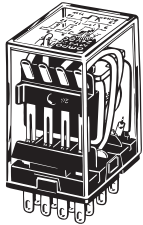

*MY4ZN-CBG-CRの寸法は、53以下となります。

端子配置/内部接続図 (BOTTOM VIEW)

形MY4Z-CBG
(AC/DC仕様)

形MY4ZN-CBG
(AC仕様)

形MY4ZN-CBG
(DC仕様)

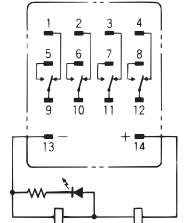
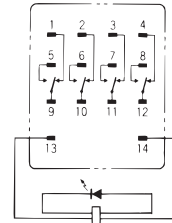
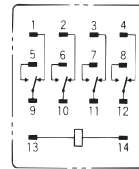

(コイル極性なし)

(コイル極性なし)

(コイル極性あり)

●プリント基板用端子

- 形MY2-02
- 形MY3-02
- 形MY4-02
- 形MY4Z-02



イラスト、外形図は形MY4-02です。
2、3極もこれに準じます。

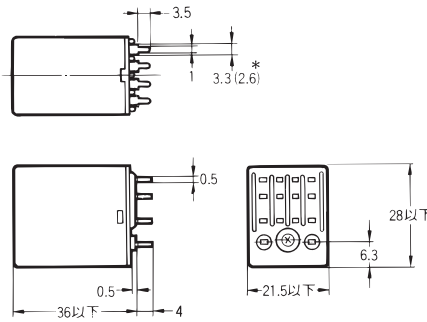

*()の寸法は形MY4-02です。

プリント基板加工寸法 (BOTTOM VIEW)

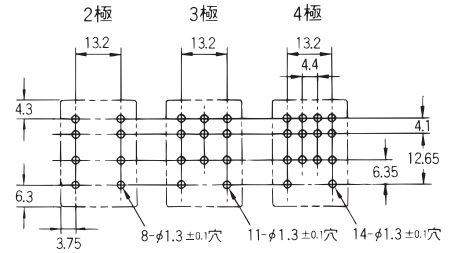

注1. 寸法公差は±0.1です。
注2. 端子配置/内部接続図は、形MY2、形MY3、形MY4、形MY4Zをご参照ください。

●ケース上面取り付け形

- 形MY2F
- 形MY3F
- 形MY4F
- 形MY4ZF



イラストは形MY4Fです。
2、3極もこれに準じます。

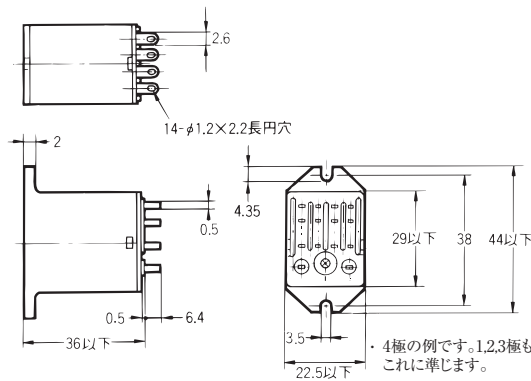

取り付け穴加工寸法

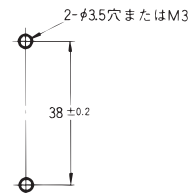

注. 端子配置/内部接続図は、形MY2、形MY3、形MY4、形MY4Zをご参照ください。

CADデータ

接点の動作状態を保持する ラッチングミニパワーリレー

- 磁気ロック式により接点を保持する低消費電力タイプ。
- メカニカルインジケータ搭載で動作状態がわかりやすい。

⚠ 55~57ページの「正しくお使いください」および「リレー 共通の注意事項」をご覧ください。



特長

ラッチングリレー 形MYK

接点の動作状態を保持。

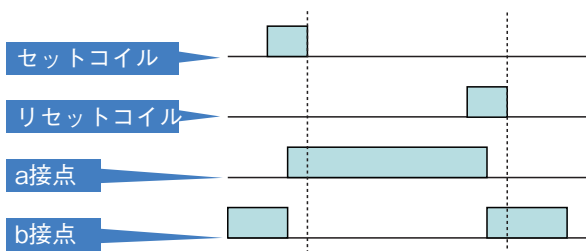

セットコイルへの電圧印加でa接点がON、
セットコイルへの電圧印加がなくなっても保持し、
リセットコイルへの電圧印加でa接点がOFFして
b接点がONします。*

* 形MYKは磁気ロック式です。

メカニカルインジケータで接点の動作状態が一目でわかる。

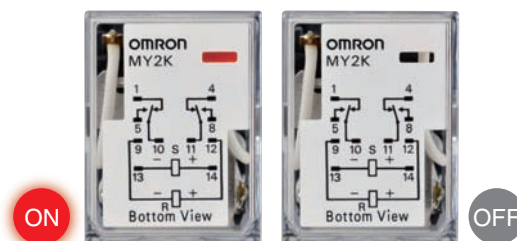

MYK

形式構成

形式基準

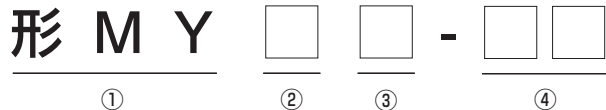

①基本形式

MY：ミニパワーリレー

③種類

K：ラッチングリレー

②極数・接点

2：2極 シングル

④オプション、端子形状

なし：プラグイン端子

O2：プリント基板用端子

種類／標準価格

ご注文の際は、定格電圧をご指定ください。

本体

●プラグイン端子

分類	極数	接点	形式	定格電圧	標準価格 (¥)
基準形 (電気用品安全法準拠品)	2	シングル	MY2K	AC 12、24、100、100/110	8,150
				DC 12、24、48	6,800

●プリント基板用端子

分類	極数	接点	形式	定格電圧	標準価格 (¥)
基準形 (電気用品安全法準拠品)	2	シングル	MY2K-02	AC 24、100	8,150
				DC 12、24	6,800

MY

MYK

MYQ・MYH

共通のオプション(別売)

共通の注意事項

定格／性能

定格

●操作コイル

定格電圧 (V)	セット・コイル				リセット・コイル			動作電圧 (V)	復帰電圧 (V)	最大許容電圧 (V)	消費電力 (VA、W)	
	定格電流 (mA)		コイル抵抗 (Ω)	定格電流 (mA)		コイル抵抗 (Ω)	セット・コイル				リセット・コイル	
	50Hz	60Hz		50Hz	60Hz							
AC	12	57	56	72	39	38.2	130	80%以下*	80%以下	定格電圧の110%以下	約0.6~0.9 (60Hz)	約0.2~0.5 (60Hz)
	24	27.4	26.4	320	18.6	18.1	550					
	100	7.1	6.9	5,400	3.5	3.4	3,000					
DC	12	110		110	50		235					
	24	52		470	25		940					
	48	27		1,800	16		3,000					

注1. AC用の定格電流は半波整流でDC電流計での測定値です。
 2. 定格電流、コイル抵抗はコイル温度が+23°Cにおける値で、公差はAC定格電流+15%、-20%、DCコイル抵抗±15%です。
 3. ACコイル抵抗は参考値です。
 4. 動作特性はコイル温度が+23°Cにおける値です。
 5. 最大許容電圧は、周囲温度が+23°Cにおける値です。
 *商品個々のばらつきがあり、実力値は80%以下に推移しています。

●開閉部(接点部)

極数(接点構成) 接触機構 負荷	2極(2c)	
	シングル	
	抵抗負荷	誘導負荷 (cosφ=0.4、L/R=7ms)
定格負荷	AC220V 3A DC24V 3A	AC220V 0.8A DC24V 1.5A
定格通電電流	3A	
最大開閉電圧	AC250V DC125V	
最大開閉電流	3A	
最大開閉電力	AC660VA DC72W	AC176VA DC36W
接点材質	Auメッキ+Ag	

性能

接触抵抗 *1	50mΩ以下	
セット	動作時間 *2	AC30ms以下、DC15ms以下
	最小パルス幅	AC60ms、DC30ms
リセット	復帰時間 *2	AC30ms以下、DC15ms以下
	最小パルス幅	AC60ms、DC30ms
最大開閉ひん度	機械的	18,000回/h
	定格負荷	1,800回/h
絶縁抵抗 *3	100MΩ以上	
耐電圧	コイルと接点間 異極接点間	AC1,500V 50/60Hz 1min
	同極接点間	AC1,000V 50/60Hz 1min
	セット・リセットコイル間	AC1,000V 50/60Hz 1min
振動	耐久	10~55~10Hz 片振幅0.5mm(複振幅1.0mm)
	誤動作	10~55~10Hz 片振幅0.5mm(複振幅1.0mm)
衝撃	耐久	1,000m/s ²
	誤動作	200m/s ²
耐久性	機械的	1億回以上(開閉ひん度18,000回/h)
	電氣的 *4	20万回以上(定格負荷開閉ひん度1,800回/h)
故障率P水準(参考値) *5	DC1V 1mA	
使用周囲温度 *6	-55~+60°C	
使用周囲湿度	5~85%RH	
質量	約30g	

注. 上記は初期における値です。
 *1. 測定条件: DC5V 1A 電圧降下法による。
 *2. 測定条件: 定格操作電圧印加時、接点バウンス含まず。
 *3. 測定条件: DC500V絶縁抵抗計にて耐電圧と同じ項を測定。
 *4. 周囲温度条件: +23°C
 *5. この値は開閉ひん度120回/minにおける値です。
 *6. 氷結、結露のないこと。

特性データ(参考値)

MY

MYK

MYQ・MYH

共通のオプション(別売)

共通の注意事項

開閉容量の最大値
形MY2K(-02)

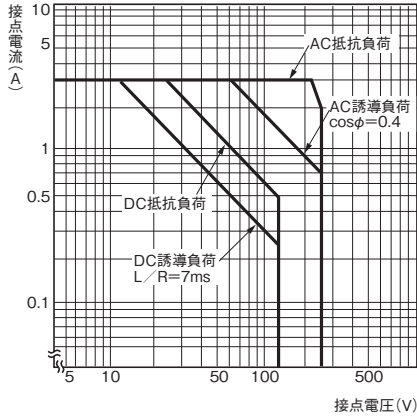

耐久性曲線
形MY2K(-02)

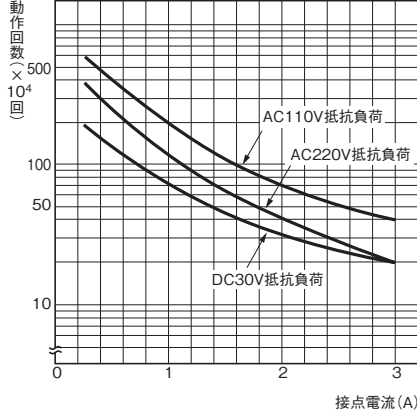

形MY2K(-02)

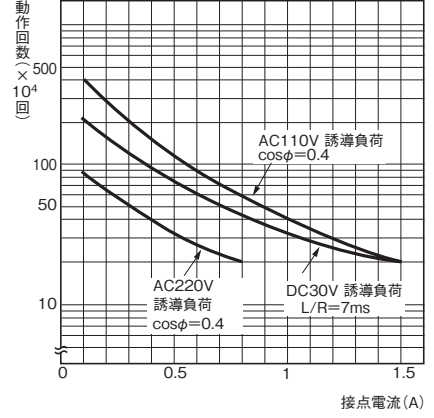

磁気干渉(外部磁界)
形MY2K DC24V

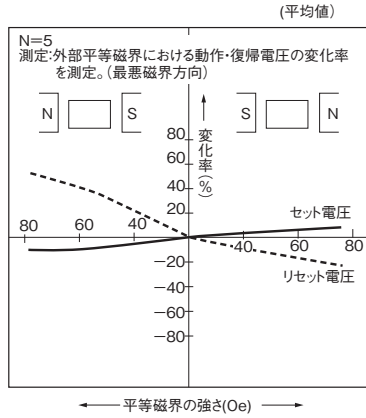

ラッチング(保持力)の経時減衰
形MY2K DC24V

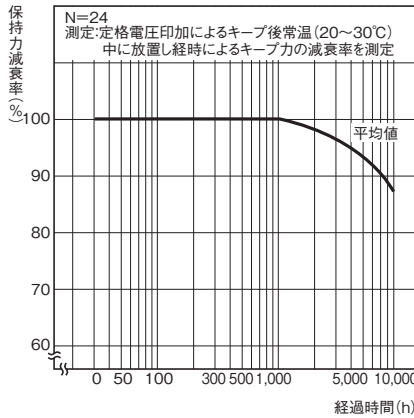

誤動作衝撃
形MY2K AC100V

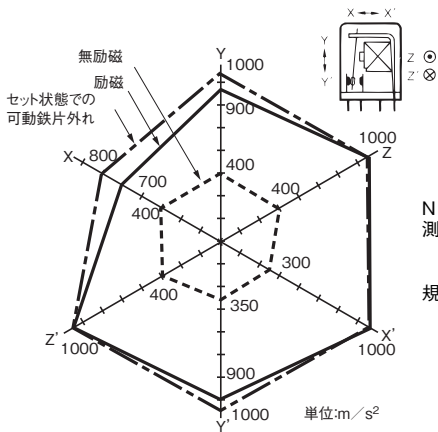

N=20
測定: 3軸6方向に無励磁で3回、励磁で2回、それぞれ衝撃を加え接点の誤動作を生じる値を測定。
規格値: 無励磁 $200m/s^2$
励磁 $200m/s^2$

外形寸法

CADデータ マークの商品は、2次元CAD図面・3次元CADモデルのデータをご用意しています。
CADデータは、www.fa.omron.co.jp からダウンロードができます。

●プラグイン端子
形MY2K

CADデータ

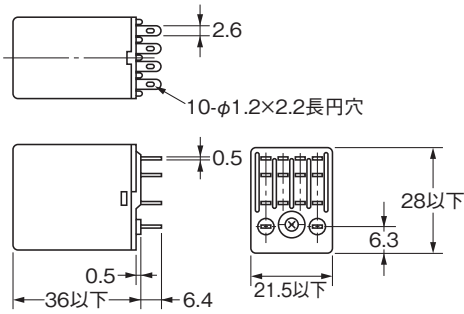
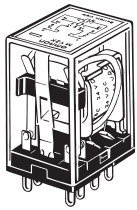

端子配置/内部接続図
(BOTTOM VIEW)

AC用

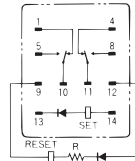

注. R はアンペアターン補正用抵抗器です。AC50V以上の仕様内に蔵されています。
(コイル極性はありません)

DC用

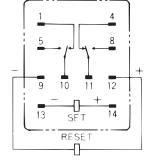

注. セット・コイル、リセット・コイルの極性には十分ご注意ください。誤接続されますと、誤動作の原因となります。

●プリント基板用端子
形MY2K-02

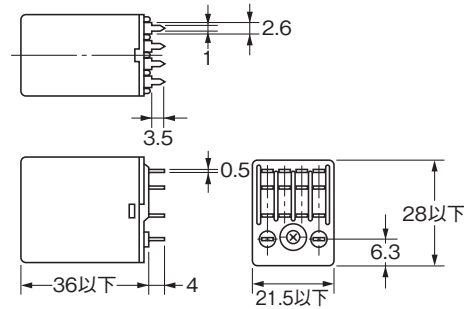
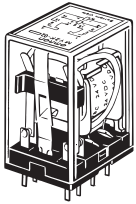

プリント基板加工寸法
(BOTTOM VIEW)

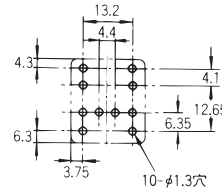

注. 寸法公差は±0.1です。

MY

MYK

MYQ・MYH

共通のオプション(別売)

共通の注意事項

MY

粉塵・腐食性ガス等の環境に強い シールリレー



- ・周囲環境の影響を受けにくいプラスチックシールリレー（形MYQ）、ハーメチックシールリレー（形MYH）
- ・塩化ガス、硫化ガス、シリコンガスなど、耐食性ガスが発生する環境や、塩害や粉塵が発生する環境に強い密封性の高い構造。
- ・高密封性構造により、リレーの接触不良を防止。

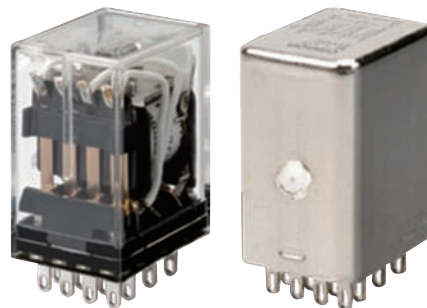

規格認証対象機種などの最新情報につきましては、当社Webサイト (www.fa.omron.co.jp/)の「規格認証/適合」をご覧ください。

55～57ページの「正しくお使いください」および「リレー 共通の注意事項」をご覧ください。

MYK

特長

密閉性の高いリレー（プラグイン端子）

密閉性	保護構造	代表的リレー	特長
高い ↑	ハーメチックシール形	形MYH	リレー内部に腐食性ガスが侵入せず、外被も有害な腐食に耐えるように金属、ガラスのケース、ベースなどでシールされ不活性ガス(N ₂)を封入した密封構造
	プラスチックシール形	形MYQ	腐食性雰囲気の影響を受けにくいように樹脂のケース、カバーなどでシールされた構造
	閉鎖型(ケース入り)	形MY、形MY4Z-CBG	リレーをケースに入れ異物の接触に対して保護した構造
低い ↓			

MYQ・MYH

プラスチックシールリレー 形MYQ

塩害が発生する環境や粉塵が舞う環境でも高い信頼性を実現。

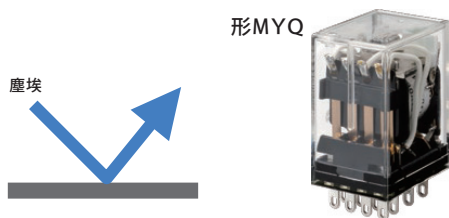

ハーメチックシールリレー 形MYH

粉塵が舞う環境、耐食性ガス(塩化ガス、硫化ガス、シリコンガスなど)の環境でも高い信頼性を実現。

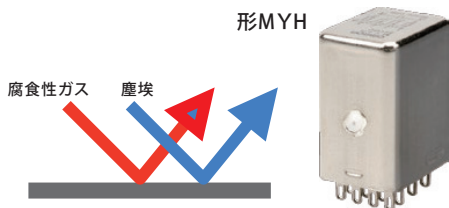

共通のオプション(別売)

共通の注意事項

形式構成

形式基準

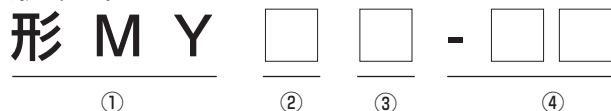

①基本形式

MY：ミニパワーシールリレー

③種類

なし：なし
N：動作表示灯つき*
*形MYQ(プラスチックシールリレー)のみ

②接点・シール

Q4：4極 シングル接点 プラスチックシール
Q4Z：4極 ツイン接点 プラスチックシール
4H：4極 シングル接点 ハーメチックシール
4ZH：4極 ツイン接点 ハーメチックシール

④オプション、端子形状

なし：プラグイン端子
O2：プラスチックシールリレー プリント基板用端子
O：ハーメチックリレー プリント基板用端子

種類／標準価格

ご注文の際は、定格電圧をご指定ください。

プラスチックシールリレー

●プラグイン端子

分類	極数	接点	形式	定格電圧	標準価格(¥)	動作表示灯付き		
						形式	定格電圧	標準価格(¥)
基準形 (電気用品安全法準拠品)	4	シングル	MYQ4	AC 100/110、110/120、200/220、220/240	1,970	MYQ4N	AC 24、100/110、110/120、200/220、220/240	2,300
				DC 24			DC 12、24、48、100/110	
		ツイン	MYQ4Z	AC 100/110、110/120、200/220	2,600			
				DC 12、24				

●プリント基板用端子

分類	極数	接点	形式	定格電圧	標準価格(¥)
基準形 (電気用品安全法準拠品)	4	シングル	MYQ4-02	AC 50、200/220、220/240	2,150
				DC 24	
		ツイン	MYQ4Z-02	AC 100/110	2,750
				DC 24、48	

ハーメチックシールリレー

●プラグイン端子

分類	極数	接点	形式	定格電圧	標準価格(¥)
基準形 (電気用品安全法準拠品)	4	シングル	MY4H	AC 24、100/110、110/120	5,400
				DC 12、24、48、100/110	
		ツイン	MY4ZH	AC 24、100/110、110/120	5,950
				DC 12、24、48、100/110	

●プリント基板用端子

分類	極数	接点	形式	定格電圧	標準価格(¥)
基準形 (電気用品安全法準拠品)	4	シングル	MY4H-0	AC 110/120	5,400
				DC 24	
		ツイン	MY4ZH-0	DC 24、100/110	5,950

MY

MYK

MYQ・MYH

共通のオプション(別売)

共通の注意事項

MYQ・MYH

定格/性能

●操作コイル

定格電圧 (V)	定格電流 (mA)		コイル抵抗 (Ω)	コイルインダクタンス (H)		動作電圧 (V) *1	復帰電圧 (V) *2	最大許容電圧 (V)	消費電力 (VA、W)
	50Hz	60Hz		鉄片開放時	鉄片動作時				
AC	24	53.8	46	180	0.69	1.3	80%以下	30%以上	約0.9~1.3 (60Hz)
	100/110	11.7/12.9	10/11	3,750	14.54	24.6			
	110/120	9.9/10.8	8.4/9.2	4,430	19.2	32.1			
	200/220	6.2/6.8	5.3/5.8	12,950	54.75	91.07			
	220/240	4.8/5.3	4.2/4.6	18,790	83.5	136.4			
DC	12	75		165	0.734	1.37	10%以上	定格電圧の 110%以下	約0.9
	24	36.9		650	3.2	5.72			
	48	18.5		2,600	10.6	21.0			
	100/110	9.1/10		11,000	45.6	86.0			

注1. 定格電流、コイル抵抗はコイル温度が+23℃における値で、公差はAC定格電流+15%、-20%、DCコイル抵抗±15%です。

2. ACコイル抵抗、コイルインダクタンスは参考値です。

3. 動作特性はコイル温度が+23℃における値です。

4. 最大許容電圧は、周囲温度が+23℃における値です。

*1. 商品個々のばらつきがあり、実力値は80%以下に推移しています。確実に動作させるためには、定格の80%以上を印加してください。

*2. 商品個々のばらつきがあり、実力値はAC30%以上、DC10%以上に推移しています。確実に復帰させるためには、この値以下としてください。

●開閉部 (接点部)

プラスチックシールリレー 形MYQ

極数(接点構成)	4極(4c)	
	シングル・ツイン	
接触機構	負荷	
負荷	抵抗負荷	誘導負荷 ($\cos\phi=0.4$ 、 $L/R=7ms$)
定格負荷	AC220V 1A DC24V 1A	AC220V 0.5A DC24V 0.5A
定格通電電流	1A	
最大開閉電圧	AC250V DC125V	
最大開閉電流	1A	
最大開閉電力	AC220VA DC24W	AC110VA DC12W
接点材質	Auメッキ+Ag	

ハーメチックシールリレー 形MYH

極数(接点構成)	4極(4c)			
	シングル		ツイン	
接触機構	負荷			
負荷	抵抗負荷	誘導負荷 ($\cos\phi=0.4$ 、 $L/R=7ms$)	抵抗負荷	誘導負荷 ($\cos\phi=0.4$ 、 $L/R=7ms$)
定格負荷	AC110V 3A DC24V 3A	AC110V 0.8A DC24V 1.5A	AC110V 3A DC24V 3A	AC110V 0.8A DC24V 1.5A
定格通電電流	3A			
最大開閉電圧	AC125V DC125V			
最大開閉電流	3A			
最大開閉電力	AC330VA DC72W	AC88VA DC36W	AC330VA DC72W	AC88VA DC36W
接点材質	Auメッキ+Ag			

MY

MYK

MYQ・MYH

共通のオプション(別売)

共通の注意事項

性能

形式	形MYQ		形MYH	
接触抵抗 *1	50mΩ以下			
動作時間 *2	20ms以下			
復帰時間 *2	20ms以下			
最大開閉ひん度	機械的	18,000回/h		
	定格負荷	1,800回/h		
絶縁抵抗 *3	100MΩ以上			
耐電圧	コイルと接点間	AC1,500V 50/60Hz 1min	AC1,000V 50/60Hz 1min	
	異極接点間	AC1,500V 50/60Hz 1min	AC1,000V 50/60Hz 1min	
	同極接点間	AC1,000V 50/60Hz 1min	AC700V 50/60Hz 1min	
振動	耐久	10~55~10Hz 片振幅0.5mm (複振幅1.0mm)		
	誤動作	10~55~10Hz 片振幅0.5mm (複振幅1.0mm)		
衝撃	耐久	1,000m/s ²		
	誤動作	200m/s ²		
耐久性	機械的	シングル接点： AC用5,000万回以上 DC用1億回以上 ツイン接点： 500万回以上 DC用500万回以上 (開閉ひん度18,000回/h)	シングル接点： 5,000万回以上 ツイン接点： 500万回以上 (開閉ひん度18,000回/h)	
	電氣的 *4	シングル接点： 20万回以上 ツイン接点： 10万回以上 (定格負荷開閉ひん度1,800回/h)	シングル接点： 10万回以上 ツイン接点： 5万回以上 (定格負荷開閉ひん度1,800回/h)	
故障率P水準(参考値) *5	シングル接点： DC1V 1mA ツイン接点： DC1V 100μA	シングル接点： DC1V 100μA ツイン接点： DC100mV 100μA		
使用周囲温度 *6	-55~+60°C		-25~+60°C	
使用周囲湿度	5~85%RH			
質量	約35g		約50g	

注. 上記は初期における値です。

- *1. 測定条件： DC5V 1A 電圧降下法による。
- *2. 測定条件： 定格操作電圧印加時、接点バウンス含まず。
周囲温度条件： +23°C
- *3. 測定条件： DC500V 絶縁抵抗計に耐電圧と同じ項を測定。
- *4. 周囲温度条件： +23°C
- *5. この値は開閉ひん度120回/minにおける値です。
- *6. 氷結、結露のないこと。

MY

MYK

MYQ・MYH

共通のオプション(別売)

共通の注意事項

MY

MYK

MYQ・MYH

共通のオプション(別売)

共通の注意事項

開閉容量の最大値
形MYQ4(Z)

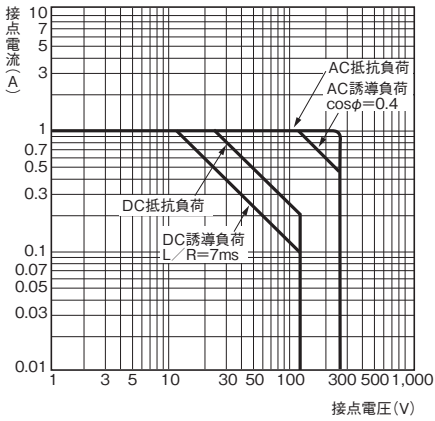

形MY4(Z)H

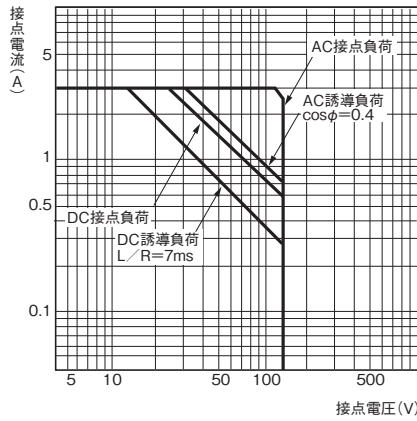

耐久性曲線
形MYQ4

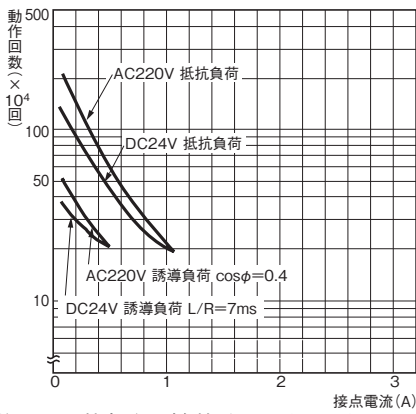

注. ツイン接点形は耐久性が1/2になります。

形MY4H

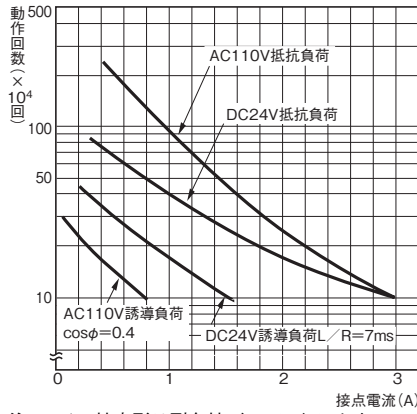

注. ツイン接点形は耐久性が1/2になります。

H₂Sガス放置状態
形MYQ4

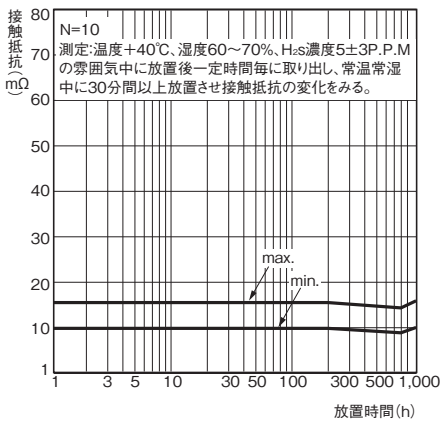

誤動作衝撃

形MYQ4

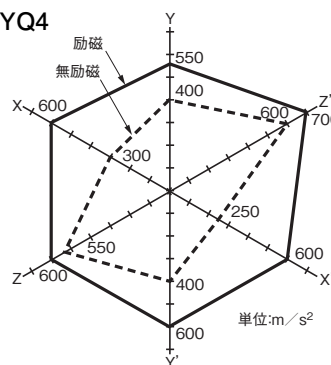

N=20
測定: 3軸6方向に励磁、
無励磁で各3回衝撃を
加え接点の誤動作を
生じる値を測定。
規格値: 無励磁200m/s²
励磁200m/s²

衝撃方向



外形寸法

CADデータ マークの商品は、2次元CAD図面・3次元CADモデルのデータをご用意しています。
CADデータは、www.fa.omron.co.jp からダウンロードができます。

(単位:mm)

●プラグイン端子

プラスチックシール リレー
形MYQ4(Z)(N)

CADデータ

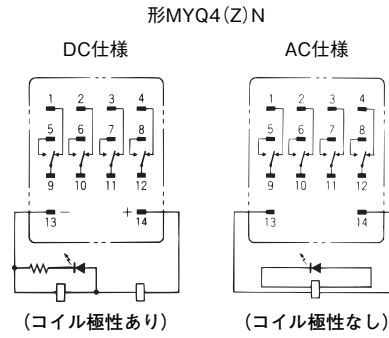
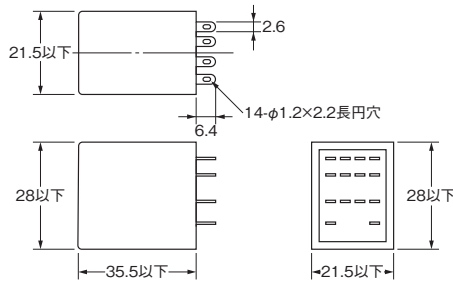
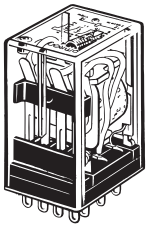

注1. AC仕様はコイル断線自己診断機能があります。
注2. DC仕様の場合はコイル極性をご確認の上、正しく配線してください。

ハーメチックシール リレー
形MY4(Z)H

CADデータ

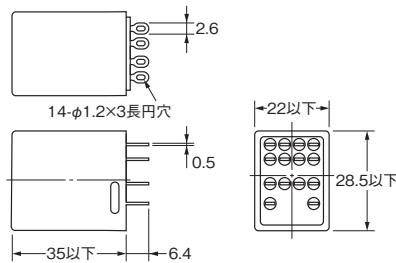
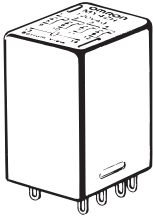

端子配置/内部接続図
(BOTTOM VIEW)
形MY4(Z)H

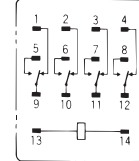

(コイル極性なし)

●プリント基板用端子

プラスチックシール リレー
形MYQ4(Z)-02

CADデータ

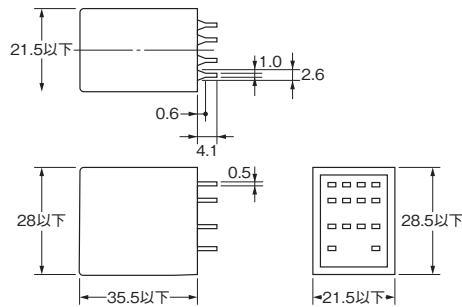
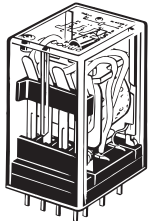

プリント基板加工寸法
(BOTTOM VIEW)

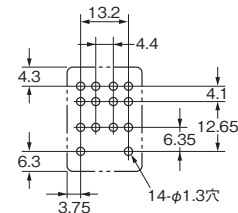

注. 寸法公差は±0.1です。

ハーメチックシール リレー
形MY4(Z)H-0

CADデータ

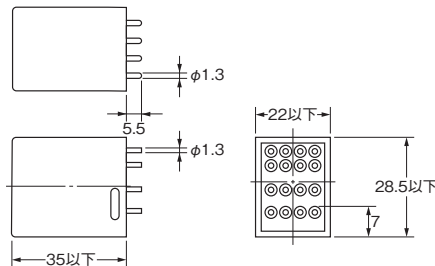
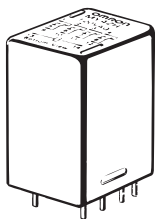

プリント基板加工寸法
(BOTTOM VIEW)

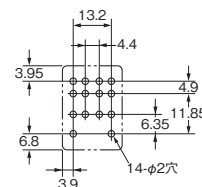

共通のオプション(別売)

ソケット・保持金具の詳細は、共用ソケットデータシートをご覧ください。

種類／標準価格

表面接続ソケット

適用リレー形式 *1	取付方式	導電部保護	端子形状	適用圧着端子/ 電線	形状	形式	標準価格 (¥)	保持金具/ リリースレバー (別売)
MY2□ MY2□(S) MY2Z□-CR	DINレール取付、ねじ締め取付共用	あり	プッシュイン Plus端子	フェルール端子 単線 撚り線		PYF-08-PU *2 ※MY2Z□-CR、 MY2□-CR AC24 は使用不可	615	リリースレバー付き ※リリースレバーによる保持
						PYF-08-PU-L *2	570	
			ねじ端子 (ねじサイズ M3)	Y端子 単線 撚り線		PYFZ-08-E *4	595	MY2□ : PYC-A1 MY2IN(S) : PYC-E1 MY2Z□-CR、 MY2□-CR AC24 : Y92H-3
				丸端子 Y端子 単線 撚り線		PYFZ-08 ※端子カバー : 形PYCZ-C08	530	
	DINレール取付専用	あり	ねじなし端子 (クランプ方式)	単線 撚り線		PYF08S	775	PYCM-08S ※MY2Z□-CR、 MY2□-CR AC24 は使用不可 ※リリースレバーによる保持
	ねじ締め取付専用	なし	ねじ端子 (ねじサイズ M3.5)	丸端子 Y端子 単線 撚り線		PYF08M	880	PYC-P(MY2□のみ) ※MY2□-CR AC24 は使用不可
MY3□	DINレール取付、ねじ締め取付共用	なし	ねじ端子 (ねじサイズ M3)	丸端子 Y端子 単線 撚り線		PYF11A	790	PYC-A1

*1. 適用リレー形式はプラグイン端子タイプです。
 *2. 形PYF-□□-PU/形P2RF-□□-PUのDINフック操作部にねじ取付穴があり、DINフック操作部を引き出すとねじ取付が可能です。
 *3. 着脱式の端子カバー(形PYCZ-C08)は別売りです。詳細は44ページの「ねじ端子ソケット(形PYFZ-08/形PYFZ-14)用端子カバー」をご覧ください。
 *4. フィンガープロテクトタイプ(形PYFZ-□-E)は、ソケット本体と端子カバーは一体型です。丸端子は使用できませんので、Y端子・棒端子などをご使用ください。

MY

MYK

MYQ・MYH

共通のオプション(別売)

共通の注意事項

適用リレー形式 *1	取付方式	導電部保護	端子形状	適用圧着端子/ 電線	形状	形式	標準価格 (¥)	保持金具/ リリースレバー (別売)
MY4□ MY4□(S) MY4□H MYQ4□ MY4Z□-CBG-CR MY2K	DINレール取付、ねじ締め取付共用	あり	プッシュイン Plus端子	フェルール端子 単線 撚り線	NEW 	PYF-14-PU *2 ※MY4ZN-CBG-CR、 MY4-CR AC24、 MY4N-CR AC24/ AC115は使用不可	755	リリースレバー付き ※リリースレバーによる保持
					NEW 	PYF-14-PU-L *2	710	
			ねじ端子 (ねじサイズ M3)	Y端子 単線 撚り線	NEW 	PYFZ-14-E *4	855	MY4Z□-CBG-CR、 MY4-CR AC24、 MY4N-CR AC24/ AC115：Y92H-3 上記以外：PYC-A1
	丸端子 Y端子 単線 撚り線	NEW 			PYFZ-14 ※端子カバー： 形PYCZ-C14	640		
		DINレール取付専用	あり	ねじなし端子 (クランプ方式)	単線 撚り線		PYF14S	955
	DINレール取付、ねじ締め取付共用	なし	ねじ端子 (ねじサイズ M3.5)	丸端子 Y端子 単線 撚り線		PYF14T	1,030	MY4Z□-CBG-CR： Y92H-3 上記以外：PYC-A1

*1. 適用リレー形式はプラグイン端子タイプです。
 *2. 形PYF-□□-PU/形P2RF-□□-PUのDINフック操作部にねじ取付穴があり、DINフック操作部を引き出すとねじ取付が可能です。
 *3. 着脱式の端子カバー(形PYCZ-C14)は別売りです。詳細は44ページの「ねじ端子ソケット(形PYFZ-08/形PYFZ-14)用端子カバー」をご覧ください。
 *4. フィンガープロテクトタイプ(形PYFZ-□□-E)は、ソケット本体と端子カバーは一体型です。丸端子は使用できませんので、Y端子・棒端子などをご使用ください。

MY

MYK

MYQ・MYH

共通のオプション(別売)

共通の注意事項

裏面接続ソケット

適用リレー形式 *1	端子形状	保持金具	形状	形式	標準価格(¥)
MY2□ MY2□(S) MY2Z□-CR	はんだづけ端子	アクセサリ(別売) ※MY2Z□-CR: PYC-1 上記以外: PYC-P		PY08	205 *3
	ラッピング端子 端子長: 25mm			PY08QN	445
	ラッピング端子 端子長: 20mm			PY08QN2	445
	プリント基板用端子			PY08-02	205
MY2□ MY2□(S)	はんだづけ端子	付き *2		PY08-Y1	260
	ラッピング端子 端子長: 25mm			PY08QN-Y1	510
	ラッピング端子 端子長: 20mm			PY08QN2-Y1	510
MY2Z□-CR	はんだづけ端子	付き *2		PY08-Y3	260
	ラッピング端子 端子長: 25mm			PY08QN-Y3	565

*1.適用リレー形式はプラグイン端子タイプです。

*2.リレーとソケットのかん合用保持金具とソケット本体がセットになっています。

*3.上記の標準価格は1個あたりの価格です。形PY08、形PY11、形PY14は最小発注単位数が10個となっておりますので、ご注文の際は、最小発注単位の倍数にてご注文ください。

MY

MYK

MYQ・MYH

共通のオプション(別売)

共通の注意事項

適用リレー形式 *1	端子形状	保持金具	形状	形式	標準価格(¥)
MY2Z□-CR	ラッピング端子 端子長：20mm	付き *2		PY08QN2-Y3	565
MY3□	はんだづけ端子	アクセサリ(別売) ※PYC-P		PY11	220 *3
		付き *2		PY11-Y1	275
	ラッピング端子 端子長：25mm	アクセサリ(別売) ※PYC-P		PY11QN	510
		付き *2		PY11QN-Y1	565
	ラッピング端子 端子長：20mm	アクセサリ(別売) ※PYC-P		PY11QN2	510
		付き *2		PY11QN2-Y1	565
	プリント基板用端子	アクセサリ(別売) ※PYC-P		PY11-02	220
	MY4□ MY4□(S) MY4□H MYQ4□ MY4Z□-CBG-CR MY2K	はんだづけ端子	アクセサリ(別売) ※MY4Z□-CBG-CR：PYC-1 上記以外：PYC-P		PY14
ラッピング端子 端子長：25mm				PY14QN	520

*1. 適用リレー形式はプラグイン端子タイプです。
 *2. リレーとソケットのかん合用保持金具とソケット本体がセットになっています。
 *3. 上記の標準価格は1個あたりの価格です。形PY08、形PY11、形PY14は最小発注単位数が10個となっておりますので、ご注文の際は、最小発注単位の倍数にてご注文ください。

MY

MYK

MYQ・MYH

共通のオプション(別売)

共通の注意事項

MY/MYK/MYQ-MYH

MY

MYK

MYQ・MYH

共通のオプション(別売)





共通の注意事項

適用リレー形式 *1	端子形状	保持金具	形状	形式	標準価格(¥)
MY4□ MY4□(S) MY4□H MYQ4□ MY4Z□-CBG-CR MY2K	ラッピング端子 端子長：20mm	アクセサリ(別売) ※MY4Z□-CBG-CR：PYC-1 上記以外：PYC-P		PY14QN2	520
	プリント基板用端子			PY14-02	240
MY4□ MY4□(S) MY4□H MYQ4□ MY2K	はんだづけ端子	付き *2		PY14-Y1	290
	ラッピング端子 端子長：25mm			PY14QN-Y1	590
	ラッピング端子 端子長：20mm			PY14QN2-Y1	590
MY4Z□-CBG-CR	はんだづけ端子	付き *2		PY14-Y3	355
	ラッピング端子 端子長：25mm			PY14QN-Y3	1,000
	ラッピング端子 端子長：20mm			PY14QN2-Y3	1,000

*1. 適用リレー形式はプラグイン端子タイプです。

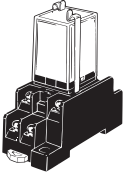
*2. リレーとソケットのかん合用保持金具とソケット本体がセットになっています。

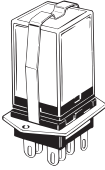
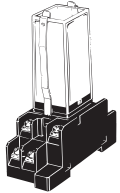
保持金具

外観 *1	形式 *2	標準価格(¥) *3	最小発注単位	質量 *4	用途
	PYC-A1	46	100	約0.54g	ソケットとリレーのかん合用
	PYC-E1	46	1	約0.6g	
	PYC-P	46	100	約1.4g	ソケットとソケット取りつけ板とリレーのかん合用
	PYC-S	46	10	約1.8g	
	Y92H-3*5	59	10	約0.7g	コイルサージ吸収用CR回路内蔵形(MY2Z□-CR)とソケットのかん合専用
	PYC-1*6	44	10	約6g	

- *1. リレー本体とソケットと保持金具の組合せた場合の外観を記載しています。
- *2. 保持金具は、2本セットで使用します。ただし、形PYC-P、形PYC-1は1本で使用します。
- *3. 上記の標準価格は1個あたりの価格です。ご注文の際は、最小発注単位の倍数にてご注文ください。
- *4. 上記の質量は1本あたりの質量です。
- *5. 形MY2-CR AC24、形MY2N-CR AC24、形MY4-CR AC24、形MY4N-CR AC24/AC115は、保持金具(形Y92H-3)を組み合わせてください。
- *6. 形MY2-CR AC24、形MY2N-CR AC24、形MY4-CR AC24、形MY4N-CR AC24/AC115は、保持金具(形PYC-1)を組み合わせてください。

MY

MYK

MYQ・MYH

共通のオプション(別売)

共通の注意事項

●表面接続ソケット用アクセサリ

ブッシュインPlus端子ソケット(形PYF-08-PU(-L)/形PYF-14PU(-L))用

短絡バー

適合ソケット形式	ピッチ	用途	形状・外形寸法	極数	寸法(L)	被覆色	形式*1	標準価格(¥)*2	最小発注単位(個)
PYF-08-PU(-L) PYF-14PU(-L)	7.75mm	接点端子 (コモン) の渡り		2	15.1	赤(R) 青(S) 黄(Y)	PYDN-7.75-020□	99	10
				3	22.85		PYDN-7.75-030□	132	
				4	30.6		PYDN-7.75-040□	193	
				20	154.6		PYDN-7.75-200□	700	
	31.0mm	コイル端子 の渡り		8	224.35		PYDN-31.0-080□	700	

*1. 形式中の□内には被覆色の記号が入ります。□色選定：R=赤、S=青、Y=黄

*2. 上記の標準価格は1個あたりの価格です。ご注文の際は、最小発注単位の倍数にてご注文ください。

ラベル

適合ソケット形式	形式	標準価格(¥)*	最小発注単位(シート)
PYF-08-PU(-L) PYF-14PU(-L)	XW5Z-P4.0LB1	1,740	5 (1シート/60ピース)

*上記の標準価格は1シートあたりの価格です。ご注文の際は、最小発注単位の倍数にてご注文ください。

ねじなし端子ソケット(形PYF08S/形PYF14S)用

短絡バー

適合ソケット形式	ピッチ	用途	形状・外形寸法	極数	被覆色	形式*1	標準価格(¥)*2	最小発注単位(袋)
PYF08S	19.7mm	ソケット間の コイルの渡り用		2	赤(R) 青(B)	PYDM-08S□	3,100	1 (50個/袋)
PYF14S	27.5mm			2		PYDM-14S□	3,100	

*1. 形式中の□内には被覆色の記号が入ります。□色選定：R=赤、B=青

*2. 上記の標準価格は1袋あたりの価格です。

ラベル

適合ソケット形式	形式	標準価格(¥)*	最小発注単位(袋)
PYF08S PYF14S	R99-11	840	1 (100個/袋)

*上記の標準価格は1袋あたりの価格です。

リリースレバー

適合ソケット形式	形状・外形寸法	形式	標準価格(¥)
PYF08S		PYCM-08S	29
PYF14S		PYCM-14S	36

ねじ端子ソケット(形PYFZ-08/形PYFZ-14)用
短絡バー

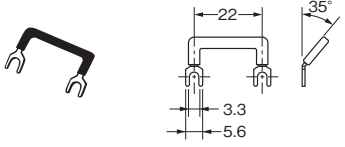
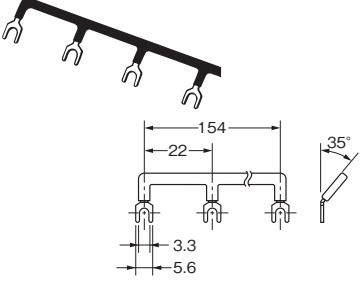
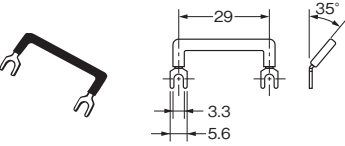
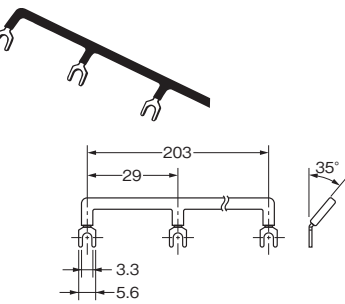
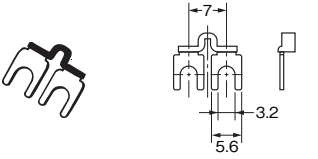
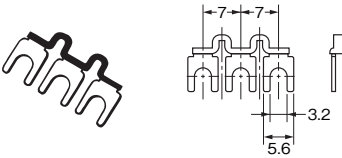
適合ソケット形式	ピッチ	用途	形状・外形寸法	極数	被覆色	形式*1	標準価格(¥) *2	最小発注 単位(袋)	
PYFZ-08	22mm	隣接 ソケット間の 渡り用		2	B(黒) S(青) R(赤)	PYD-025B□(2P)	1,380	1 (10本/袋)	
				8		PYD-085B□(8P)	3,450		
PYFZ-14	29mm	隣接 ソケット間の 渡り用		2	B(黒) S(青) R(赤)	PYD-026B□(2P)	1,480		
				8		PYD-086B□(8P)	3,950		
PYFZ-14	7mm	同一 ソケット内の 渡り用		2	B(黒) Y(黄)	PYD-020B□(2P)	7,250		1 (50本/袋)
				3		PYD-030B□(3P)	7,650		

*1. 形式中の□内には被覆色の記号が入ります。
*2. 上記の標準価格は1袋あたりの価格です。

MY

MYK

MYQ・MYH

共通のオプション(別売)

共通の注意事項

MY/MYK/MYQ-MYH

ねじ端子ソケット(形PYFZ-08/形PYFZ-14)用 端子カバー

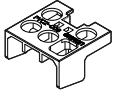
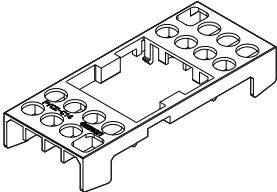
適合ソケット形式	形状	形式	標準価格(¥) *	最小発注単位(セット)
PYFZ-08		PYCZ-C08	121 (2個/セット)	10
PYFZ-14		PYCZ-C14	121 (1個/セット)	10

注1. ご選定の際は、ソケット形PYFZ-08および形PYFZ-14との組み合わせでご選定ください。
 2. 上段に短絡バー(オプション)を付けた場合は、端子カバーと干渉するため使用できません。
 *上記の標準価格は1セットあたりの価格です。ご注文の際は、最小発注単位10セットの倍数にてご注文ください。

端子カバー取り付け時の外形寸法

(単位: mm)

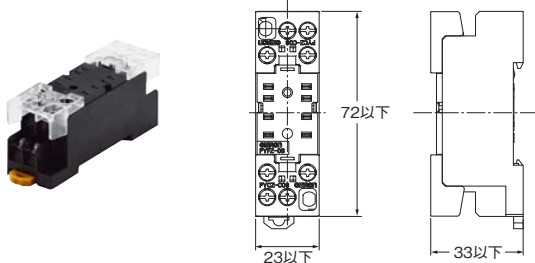

形PYCZ-C08

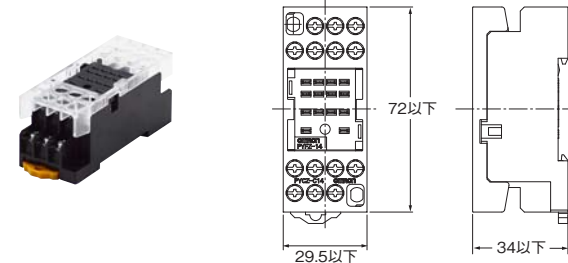

形PYCZ-C14



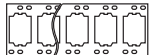

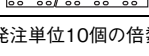
ソケット取り付け板(裏面接続ソケット 形PY□/はんだづけ端子用、形PY□QN(2)/ラッピング端子用)

適合ソケット		ソケット取り付け板			
形式	保持金具つき形式	形状	取り付け数	形式	標準価格(¥)
PY08	PY08-Y1, PY08-Y3		1	PYP-1 *1	61
PY08QN	PY08QN-Y1, PY08QN-Y3		18	PYP-18 *2	950
PY08QN2	PY08QN2-Y1, PY08QN2-Y3				
PY11	PY11-Y1		36	PYP-36 *2	1,580
PY11QN	PY11QN-Y1				
PY11QN2	PY11QN2-Y1				
PY14	PY14-Y1, PY14-Y3		36	PYP-36 *2	1,580
PY14QN	PY14QN-Y1, PY14QN-Y3				
PY14QN2	PY14QN2-Y1, PY14QN2-Y3				

*1. 上記の標準価格は1個あたりの価格です。ご注文の際は、形PYP-1の最小発注単位10個の倍数にてご注文ください。
 *2. 形PYP-18、形PYP-36は任意の長さに切って利用できます。

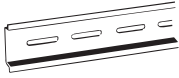
レール取り付け用品

種類	形状	形式	標準価格(¥)	最小発注単位(個)
支持レール		PFP-100N	910	1
		PFP-50N	505	
エンドプレート*		PFP-M	77	10
スペーサ		PFP-S	48	

注1. 上記の標準価格は1個あたりの価格です。ご注文の際は、最小発注単位でご注文ください。
 2. レールはDIN規格に準拠しています。
 *DINレール取付時は、エンドプレート(形PFP-M)をご使用ください。

MY

MYK

MYQ・MYH

共通のオプション(別売)

共通の注意事項

定格／性能

性能
ソケット

形式	接続	ピン数	端子形状	使用周囲温度	使用周囲湿度	定格通電電流	耐電圧*4			絶縁抵抗*1*4	質量		
							同極接点端子間	異極接点端子間	コイル接点端子間				
PYF-08-PU	表面	8	プッシュインPlus端子	-40~+70℃	5~85% RH	10A*2	AC2,000V 1min	AC2,000V 1min	AC2,000V 1min	1,000MΩ 以上 (DC500V)	約80g		
PYF08S			ねじなし端子	-55~+70℃			10A	AC2,250V 1min	AC2,250V 1min		AC2,250V 1min	約46g	
PYFZ-08			ねじ端子			5A		AC1,500V 1min	AC1,500V 1min		AC1,500V 1min	約32g	
PYFZ-08-E				5A			AC2,000V 1min	AC2,000V 1min	AC2,000V 1min		約32g		
PYF08M		11	ねじ端子			6A	AC2,000V 1min	AC2,000V 1min	AC2,000V 1min		約26g		
PYF11A				14			プッシュインPlus端子	5A	AC2,000V 1min		AC2,000V 1min	AC2,000V 1min	約43g
PYF-14-PU		ねじなし端子	-40~+70℃			6A			AC2,000V 1min		AC2,000V 1min	AC2,000V 1min	約87g
PYF14S				ねじ端子			-55~+70℃	5A	AC2,250V 1min		AC2,250V 1min	AC2,250V 1min	約62g
PYFZ-14		6A	AC2,250V 1min			AC2,250V 1min			AC2,250V 1min		約50g		
PYFZ-14-E				3A			AC2,000V 1min	AC2,000V 1min				AC2,000V 1min	約50g
PYF14T		裏面	8			はんだづけ端子			-55~+70℃		7A		
PY08				ラッピング端子 (端子長：25mm)		約9g							
PY08-Y1						ラッピング端子 (端子長：20mm)	約9g						
PY08-Y3				プリント基板用端子			約12g						
PY08QN	約13g												
PY08QN-Y1			約13g										
PY08QN-Y3	約11g												
PY08QN2	約12g												
PY08QN2-Y1	約12g												
PY08QN2-Y3	約7g												
PY08-O2	11		はんだづけ端子	5A	AC1,500V 1min	AC1,500V 1min	AC1,500V 1min	100MΩ 以上		約9g			
PY11			ラッピング端子 (端子長：25mm)							約10g			
PY11-Y1										ラッピング端子 (端子長：20mm)	約13g		
PY11QN			プリント基板用端子								約14g		
PY11QN-Y1	約12g												
PY11QN2	約13g												
PY11QN2-Y1	約8g												
PY11-O2	14	はんだづけ端子	3A	AC1,500V 1min	AC1,500V 1min	AC1,500V 1min	100MΩ 以上	約10g					
PY14		ラッピング端子 (端子長：25mm)						約11g					
PY14-Y1								ラッピング端子 (端子長：20mm)	約11g				
PY14-Y3		プリント基板用端子							約14g				
PY14QN	約15g												
PY14QN-Y1	約15g												
PY14QN-Y3	約13g												
PY14QN2	約14g												
PY14QN2-Y1	約14g												
PY14QN2-Y3	約9g												
PY14-O2													

*1. DC500V絶縁抵抗計にて耐電圧の項と同じ箇所を測定。
 *2. 連続通電電流10Aは周囲温度55℃までの値です。周囲温度70℃では7Aです。
 *3. ソケットとリレー保持金具のセット形式です。記載の質量はソケットとリレー保持金具の合計です。
 *4. 上記表内の耐電圧および絶縁抵抗の値は、ソケット単品での値となります。

MY

MYK

MYQ・MYH

共通のオプション(別売)

共通の注意事項

MY/MYK/MYQ-MYH

ソケット用アクセサリ ●表面接続ソケット用 短絡バー

用途	適合ソケット形式	形式	最大通電電流	使用周囲温度	使用周囲湿度
接点端子(コモン)の渡り	PYF-08-PU(-L) PYF-14-PU(-L)	PYDN-7.75-020□	20A	-40~70℃	5~85%Rh
		PYDN-7.75-030□			
		PYDN-7.75-040□			
		PYDN-7.75-200□			
	PYFZ-08	PYD-025B□	20A (ただし、70℃時は 18A)	-40~+70℃ (ただし、氷結および 結露しないこと)	45~85%RH (ただし、氷結および 結露しないこと)
		PYD-085B□			
		PYD-026B□			
		PYD-086B□			
		PYD-020B□			
		PYD-030B□			
コイル端子の渡り	PYF-08-PU(-L) PYF-14-PU(-L)	PYDN-31.0-080□	20A	-40~70℃	5~85%Rh
	PYF08S PYF14S	PYDM-08S□	10A		
		PYDM-14S□			

海外規格認定

●CSA認証(ファイルNo. LR031928)

形式	定格	Class番号	規格番号
PYF-08-PU	10A 250V	3211 07	CSA C22.2 No14
PYF-14-PU	6A 250V *		
PYF08S	10A 250V		
PYF14S	5A 250V		
PYFZ-08(-E)	10A 250V		
PYFZ-14(-E)	6A 250V		
PY□ PYF□A	7A 250V		

*4極すべてに通電される場合は通電電流値の合計が20A以下となるようにご使用ください。

●UL規格認定(ファイルNo. E87929)

形式	定格	規格番号	カテゴリ	Listed/Recognition分類
PYF-08-PU	10A 250V	UL508	SWIV2	Recognition
PYF-14-PU	6A 250V *			
PYF08S PYF14S	10A 250V			
PYFZ-08(-E)	10A 250V			
PYFZ-14(-E)	6A 250V			
PY□ PYF□A	7A 250V			

*4極すべてに通電される場合は通電電流値の合計が20A以下となるようにご使用ください。

●TÜVラインランド認証

形式	定格	規格番号	認証番号
PYF-08-PU	10A 250V *	EN 61984	R50327595
PYF-14-PU	6A 250V		
PYFZ-08(-E)	10A 250V		R50405329
PYFZ-14(-E)	6A 250V		

*周囲温度55℃までの値です。周囲温度70℃では7Aとなります。

●VDE規格

形式	規格番号	認証番号
PYF08S PYF14S	VDE0627 (EN61984)	40015509

MY

MYK

MYQ・MYH

共通のオプション(別売)

共通の注意事項

外形寸法

CADデータ マークの商品は、2次元CAD図面・3次元CADモデルのデータをご用意しています。
CADデータは、www.fa.omron.co.jp からダウンロードができます。

(単位:mm)

ソケット取り付けの高さ

●表面接続ソケットの場合

- ・プッシュインPlus端子
(形PYF-□-PU)

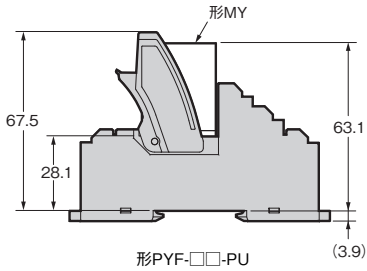

- ・ねじなし端子
(形PYF08S、形PYF14S)

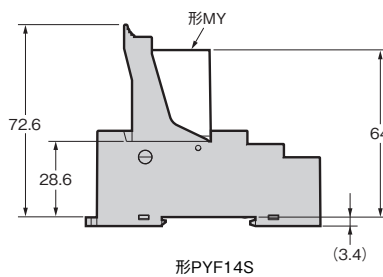
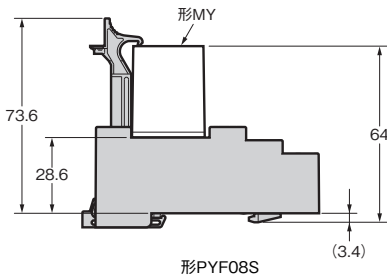

- ・ねじ端子
(形PYFZ-□(-E)、形PYF11A、形PYF14T、形PYF08M)

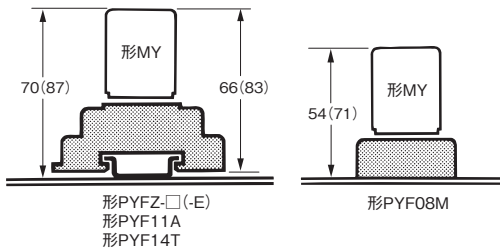

注1. 形PYF11Aはレール取り付け、ねじ締め取り付け共有です。
2. ()内は高さ53mmのリレーの場合の寸法です。
3. 形PYF08Mの適用保持金具は形PYC-Pをご使用ください。

●裏面接続ソケットの場合

- ・はんだ付け端子/ラッピング端子
(形PY□)

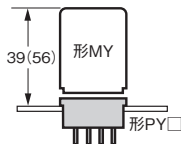

- ・プリント基板用端子
(形PY□-02)

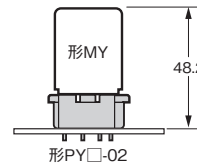

MY

MYK

MYQ・MYH

共通のオプション(別売)

共通の注意事項

MY/MYK/MYQ-MYH

表面接続ソケット

●プッシュインPlus端子

形PYF-08-PU(-L)

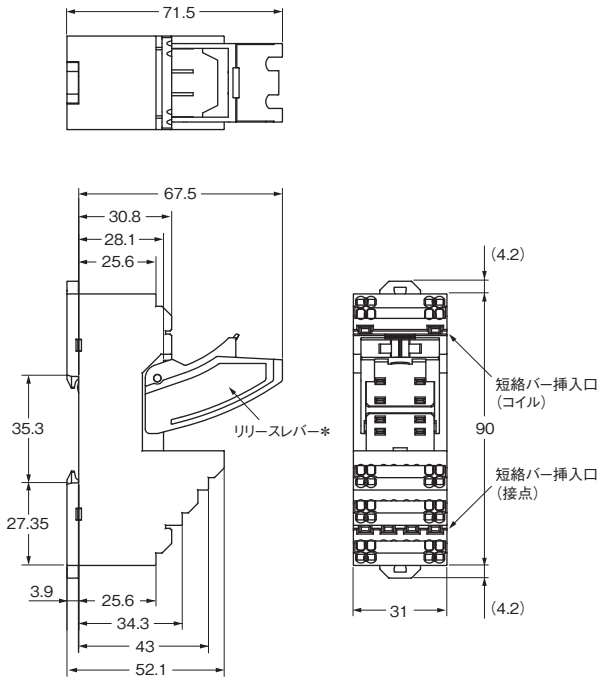

端子配置/内部接続図
(TOP VIEW)

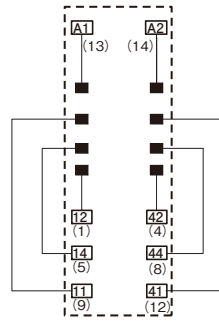

- 注1. () 内の数字は従来表示の端子No.です。
 2. 短絡バーはA1側、A2側のどちらかのみ挿入ください。
 3. 接点端子の渡りには 11番と41番端子側のみ機能します。その間にある2つの差込口は短絡バーのピンを折り取ることなく設置するためのダミーです。

取り付け穴加工寸法



注. ねじ取付時はフックを引き出してご使用ください。

*形PYF-08-PU-Lにはリリースレバーは、装備されていません。

形PYF-14-PU(-L)

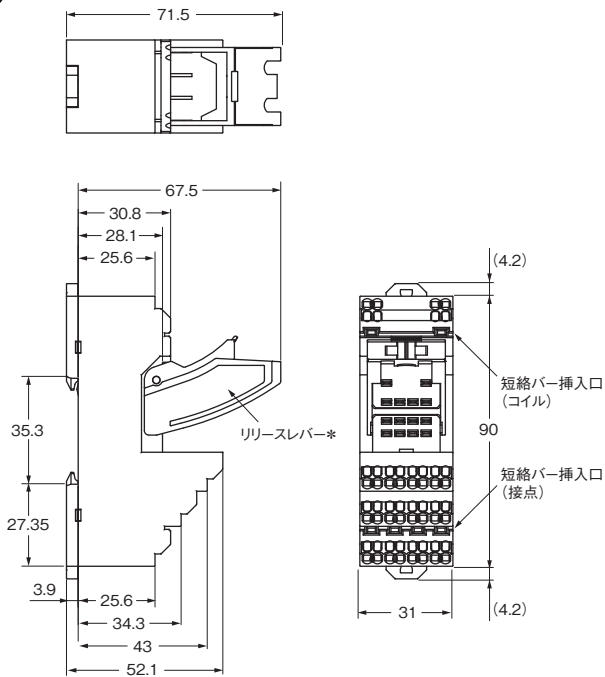

端子配置/内部接続図
(TOP VIEW)

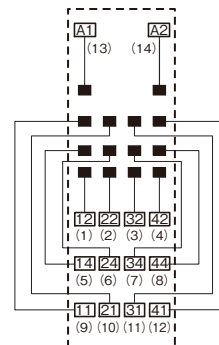

注. () 内の数字は従来表示の端子No.です。

取り付け穴加工寸法

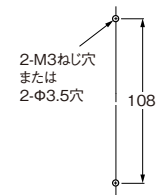

注. ねじ取付時はフックを引き出してご使用ください。

*形PYF-14-PU-Lにはリリースレバーは、装備されていません。

MY

MYK

MYQ・MYH

共通のオプション(別売)

共通の注意事項

●ねじなし端子

形PYF08S

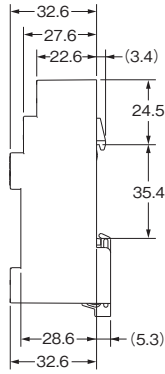
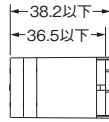
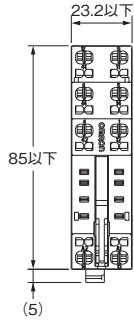
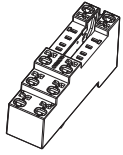

端子配置/内部接続図

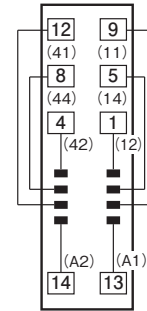

(TOP VIEW)

注. ()内の数字はDIN規格のナンバードです。

形PYF14S

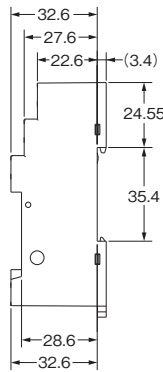
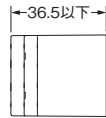
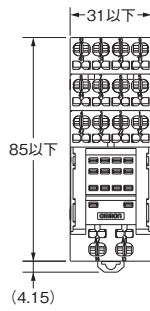
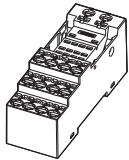

端子配置/内部接続図

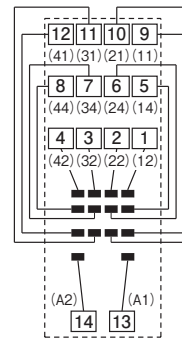

(TOP VIEW)

注. ()内の数字はDIN規格のナンバードです。

MY

MYK

MYQ・MYH

共通のオプション(別売)

共通の注意事項

MY/MYK/MYQ-MYH

表面接続ソケット
●ねじ端子

形PYFZ-08

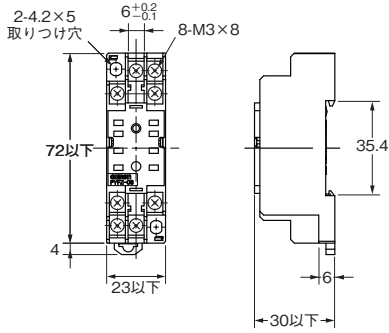

端子配置/内部接続図

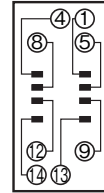

(TOP VIEW)

取り付け穴加工寸法

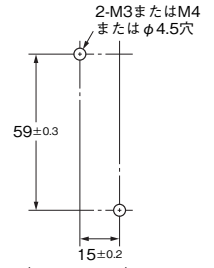

(TOP VIEW)

注. レール取り付けもできません。

形PYFZ-08-E
(フィンガープロテクト構造)

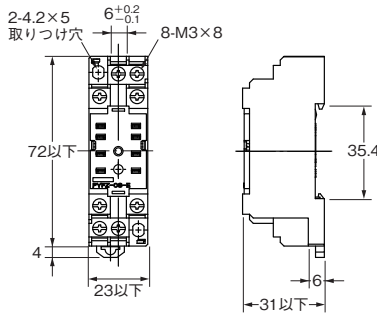

端子配置/内部接続図

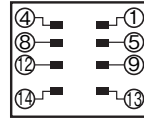

(TOP VIEW)

取り付け穴加工寸法

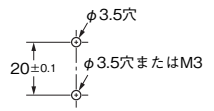

形PYF08M

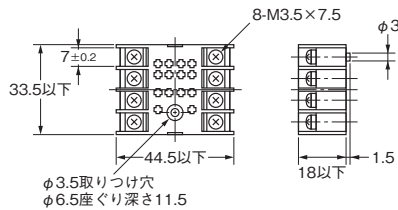
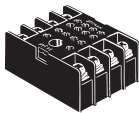

形PYF11A

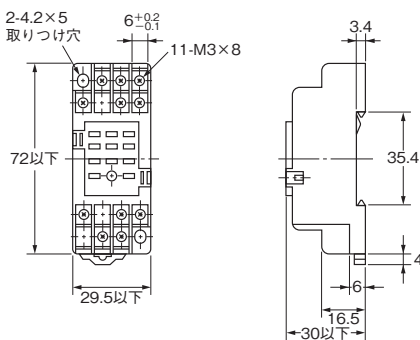
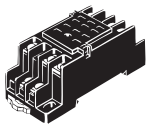

端子配置/内部接続図

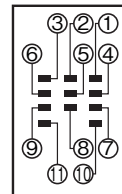

(TOP VIEW)

取り付け穴加工寸法

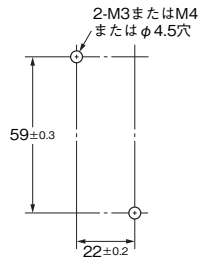

(TOP VIEW)

注. レール取り付けもできません。

MY

MYK

MYQ・MYH

共通のオプション(別売)

共通の注意事項

形PYFZ-14

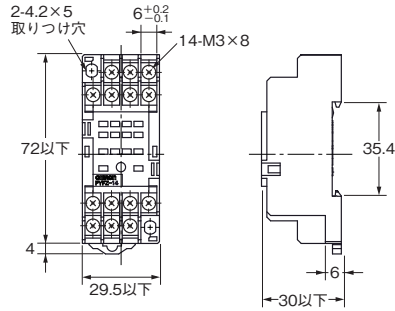

取り付け穴加工寸法

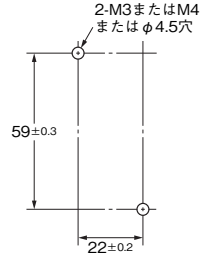

(TOP VIEW)

注. レール取り付けもできます。

形PYFZ-14-E

(フィンガープロテクト構造)

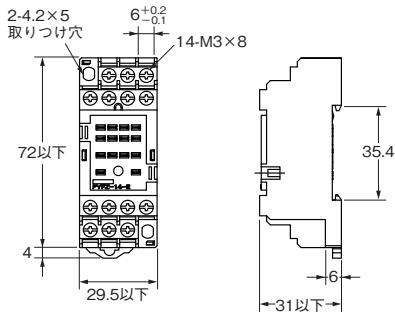

端子配置/内部接続図

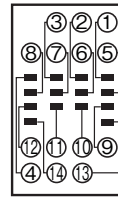

(TOP VIEW)

形PYF14T

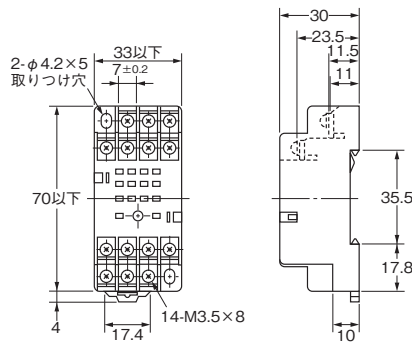
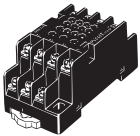

取り付け穴加工寸法

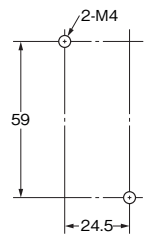

MY

MYK

MYQ・MYH

共通のオプション(別売)

共通の注意事項

MY/MYK/MYQ-MYH

裏面接続ソケット ●はんだづけ端子

MY

形PY08

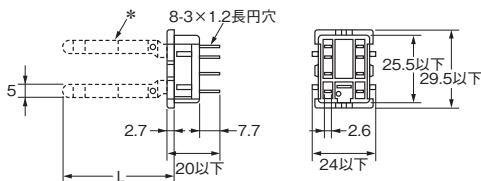

*形PY08-Y□の場合は破線部も含む。

端子配置/内部接続図

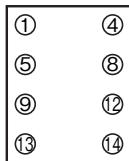

(BOTTOM VIEW)

取り付け穴加工寸法

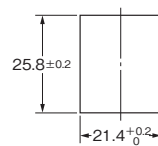

MYK

形PY11 形PY11-Y1

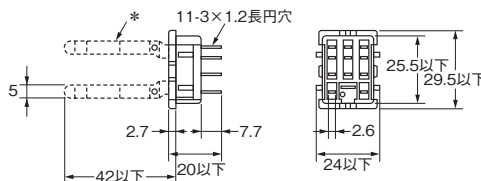

*形PY11-Y1の場合は破線部も含む。

端子配置/内部接続図

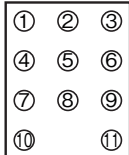

(BOTTOM VIEW)

取り付け穴加工寸法

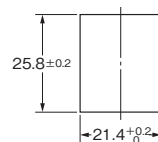

MYQ・MYH

形PY14 形PY14-Y1 形PY14-Y3

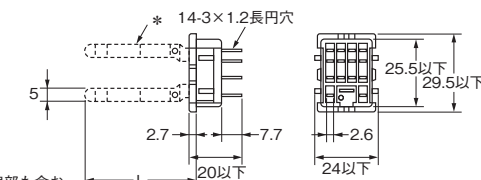

*形PY14-Y□の場合は破線部も含む。

端子配置/内部接続図

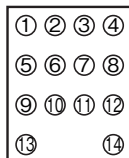

(BOTTOM VIEW)

取り付け穴加工寸法

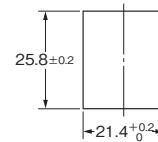

●ラッピング端子

形PY08QN 形PY08QN2 形PY08QN2-Y1 形PY08QN2-Y3

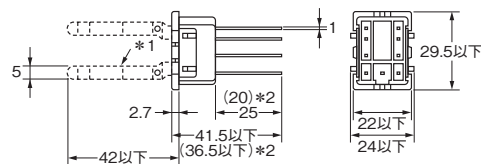
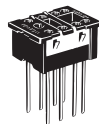

*1. 形PY08QN(2)-Y1の場合は破線部も含む。
*2. ()内寸法は形PY08QN2(-Y1)を表わす。

端子配置/内部接続図

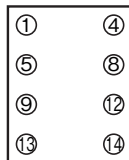

(BOTTOM VIEW)

取り付け穴加工寸法

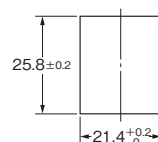

共通のオプション(別売)

形PY11QN 形PY11QN2 形PY11QN-Y1 形PY11QN2-Y1

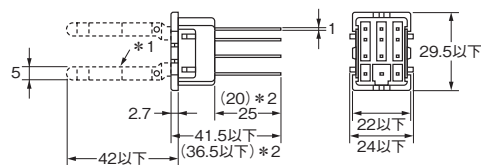
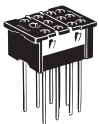

*1. 形PY11QN(2)-Y1の場合は破線部も含む。
*2. ()内寸法は形PY11QN2(-Y1)を表わす。

端子配置/内部接続図

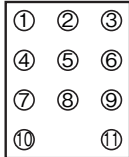

(BOTTOM VIEW)

取り付け穴加工寸法

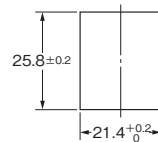

共通の注意事項

形PY14QN/形PY14QN2 形PY14QN-Y1/形PY14QN2-Y1 形PY14QN-Y3(L=60以下) 形PY14QN2-Y3(L=60以下)

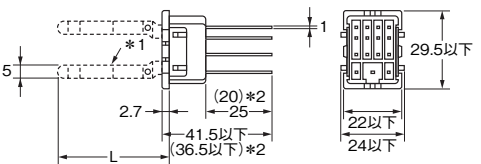
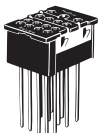

*1. 形PY14QN-Y□、形PY14QN2-Y□の場合は破線部も含む。
*2. ()内寸法は形PY14QN2(-Y□)を表わす。

端子配置/内部接続図

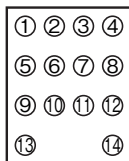

(BOTTOM VIEW)

取り付け穴加工寸法

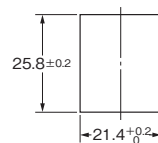

●プリント基板用端子

形PY08-02

・耐フラックス構造ではありません。
手はんだ付け推奨品です。

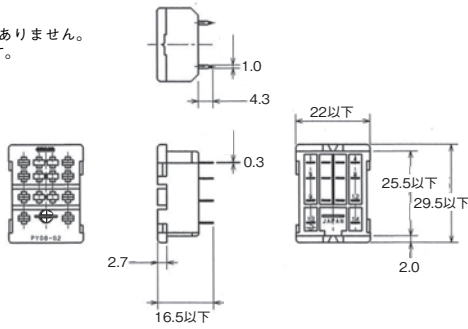

端子配置/内部接続図

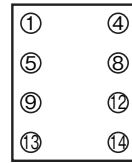

(BOTTOM VIEW)

プリント基板加工寸法

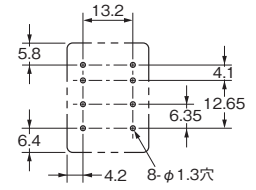

形PY11-02

・耐フラックス構造ではありません。
手はんだ付け推奨品です。

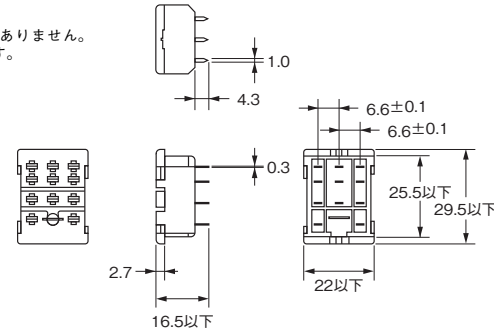
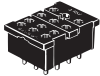

端子配置/内部接続図

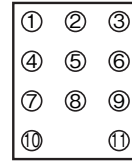

(BOTTOM VIEW)

プリント基板加工寸法

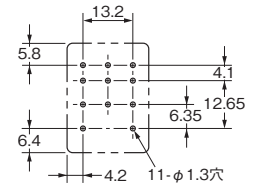

形PY14-02

・耐フラックス構造ではありません。
手はんだ付け推奨品です。

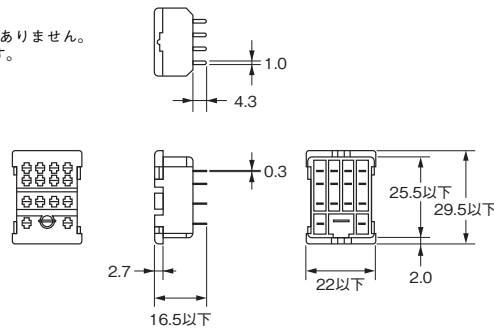

端子配置/内部接続図

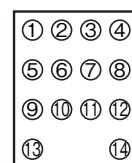

(BOTTOM VIEW)

プリント基板加工寸法

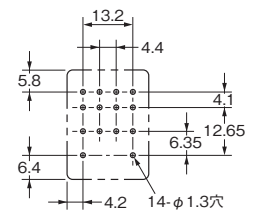

ソケット用アクセサリ

●保持金具

・形PYC-A1
1セット(2本)

・形PYC-E1
1セット(2本)

・形PYC-P

・形PYC-S
1セット(2本)

・形Y92H-3
1セット(2本)

・形PYC-1

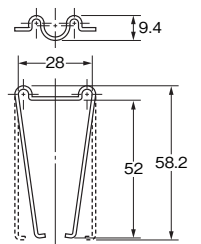
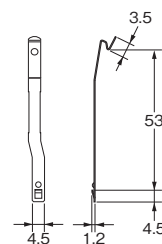
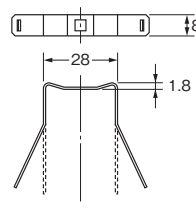
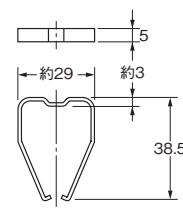
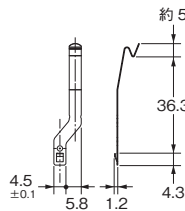
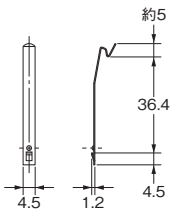

●ソケット取り付け板

形PYP-1

形PYP-18

形PYP-36

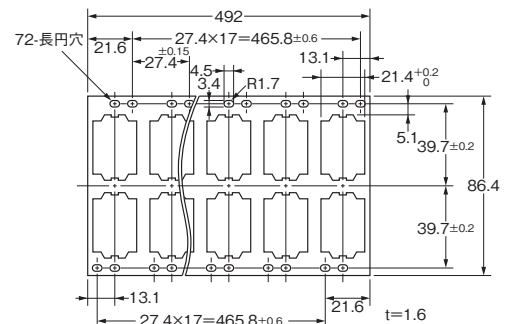
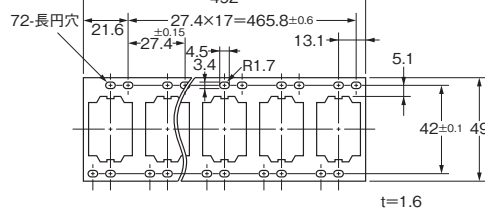
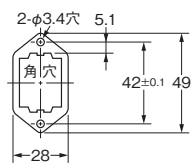

MY/MYK/MYQ-MYH

● レール取り付け用品

支持レール

形PFP-100N

形PFP-50N

CADデータ

MY

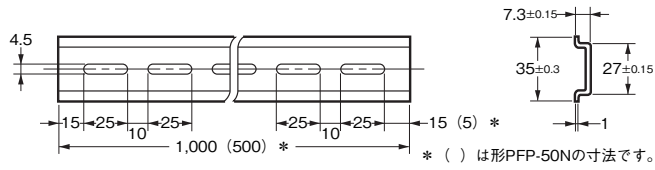
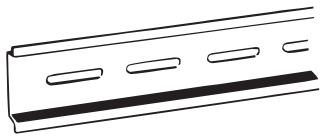

エンドプレート

形PFP-M

CADデータ

MYK

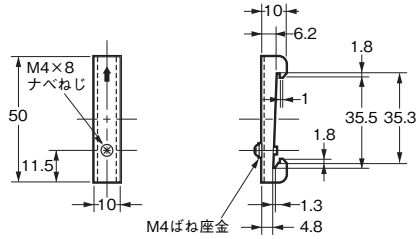

スペーサ

形PFP-S

CADデータ

MYQ・MYH

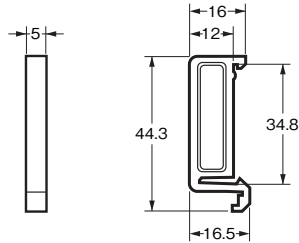
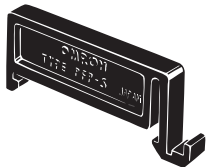

共通のオプション(別売)



共通の注意事項

正しくお使いください



本体

「リレー共通の注意事項」については、www.fa.omron.co.jp/product/cautions/36/68/index.html をご覧ください。

警告表示の意味

 警告	正しい取扱いをしなければ、この危険のために、時に軽傷・中程度の傷害を負ったり万が一の場合には重症や死亡に至る恐れがあります。また、同様に重大な物的損害をもたらす恐れがあります。
 注意	正しい取扱いをしなければ、この危険のために、時に軽傷・中程度の傷害を負ったり、あるいは物的損害を受ける恐れがあります。
使用上の注意	製品が動作不能、誤動作、または性能・機能への悪影響を予防するために実施または回避すべきことを示します。

図記号の意味

	●一般的な注意 特定しない一般的な注意、警告、危険の通告。
	●感電注意 特定の条件において、感電の可能性を注意する通告。
	●高温注意 特定の条件において、高温による傷害の可能性を注意する通告。

 **注意**

通電中の端子部(充電部)にはさわらないでください。また、必ず端子カバーを取りつけてご使用ください。充電部への接触は感電の原因となります。



通電中や電源を切った直後、本体には触れないでください。本体は高温になっているため、火傷の原因となります。



使用上の注意

●取り扱いについて

動作表示灯、ダイオード内蔵形および高感度形はコイル極性をご確認の上、正しく配線してください。(DC操作)

●取り付けについて

・取り付け方向は特に指定しませんが、できるだけ接点の移動方向に振動、衝撃が加わらないように取り付けてください。

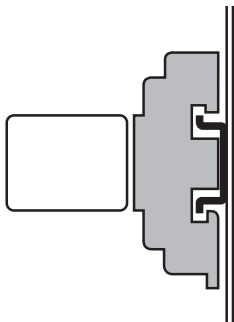

・ケース上面取り付け形(形MY□F)の取り付けはM3ねじ2本にて確実に締めつけてください。(適正締めつけトルク 0.98N・m)

●リレーの交換について

メンテナンスなどでリレーを交換される時には、リレーの誤動作および感電事故を防止するために、負荷側とリレーコイル側の電源を必ず切ってください。

●使用ソケットについて

当社リレーと当社ソケットの組み合わせでご使用ください。

●保持金具の脱着について

保持金具をソケットから脱着する際は、保持金具で指を怪我しないように手袋で保護するなど十分ご注意ください。

●電気用品安全法準拠品

- ・形MYの基準形が電気用品安全法準拠品です。
- ・露出した端子(ソケット端子含む)には配線後必ず絶縁チューブ、プリント基板では樹脂コーティングでそれぞれ保護してください。

形式	極数	操作コイル定格	接点定格
形MY	1	6~220VAC	5A 200V AC
	2	6~120VDC	
	3	6~110VAC	3A 115V AC
	4 *	6~120VDC	

*電気用品安全法では、4種タイプはAC150Vを超える電圧でご使用にならないでください。ただし、電気用品安全法が必要ない場合は、この限りではありません。

●ミニパワーリレー(形MY)

ラッチングレバーについて

- ・ラッチングレバー操作時は電源をお切りください。お使いになった後は必ずもとの状態に戻してください。
- ・ラッチングレバーはスイッチとして使用しないでください。
- ・ラッチングレバー操作の耐久性は、100回以上です。

リレーに内蔵されたダイオードおよびCR素子について
リレーに内蔵されたダイオードおよびCR素子は、リレーコイルの逆起電圧を吸収する目的で付加しています。外部より大きなサージ電圧がダイオードあるいはCR素子に加わりますと、素子が破壊されます。外部からの大きなサージ電圧が素子にかかる恐れがある場合には、サージ吸収対策を行ってください。

微小負荷を稀ひん度で使用するときについて

形MY標準タイプ(形MY4など)において、微小負荷を稀ひん度の条件で使用すると接触が不安定となり、接触不良を起こすことがあります。この場合には、微小負荷に対し接触信頼性の高い形MY4Z-CBGシリーズをご使用ください。

MY

MYK

MYQ・MYH

共通のオプション(別売)

共通の注意事項

MY

●ラッチングリレー(形MYK)

- ・電源電圧AC200Vでご使用の場合は、AC100V用リレーに外部抵抗 R_s 、 R_r を接続してご使用ください。

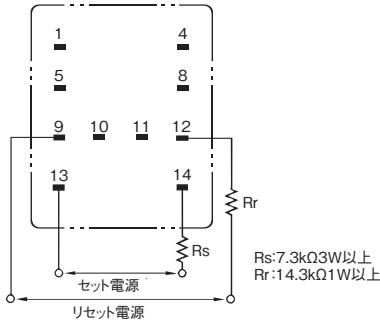

- ・セット・コイルとリセット・コイルに同時に電圧を印加されることは、お避けください。同時に定格電圧を印加された場合には、セット状態になります。
 - ・性能欄に記載している最小パルス幅は、測定条件(周囲温度条件: +23℃、コイルに定格操作電圧印加)における値です。ご使用回路条件、使用周囲温度の変化などによる保持力低下あるいはご使用による経年変化などにより性能を満足できないことがあります。
- 実使用においては、実負荷に応じたパルス幅の定格操作電圧をコイルに印加し、経年変化対応のため少なくとも1年に1回は、再セットをしてください。
- ・周囲に強い磁界がある条件でご使用の場合、周囲磁界の影響により磁性体が消磁されるなどして誤動作の原因となります。
- 従って強い周囲磁界のある環境下では使用しないでください。

MYK

MYQ・MYH

共通のオプション(別売)

共通の注意事項

●ハーメチックシールリレー(形MYH)

プリント基板設計

プリント基板用端子形の実装については、リレー本体が金属のためプリント基板のパターンによっては、短絡などの可能性があります。

〈対策〉

リレー外形寸法をご参考に、余裕あるパターンを設計してください。

使用雰囲気について

湿気の多い場所では絶縁不良となって短絡誤動作する場合があります。

〈対策〉

リレーに水蒸気がかかる場所、氷結後の発汗現象や水滴の落下のある場所などでのご使用は避けてください。端子絶縁用ガラス玉(ビーズ)の表面抵抗が低下し、絶縁不良となって短絡誤動作の原因となる恐れがあります。

正しくお使いください

オプション(別売)ソケット

「リレー共通の注意事項」については、www.fa.omron.co.jp/product/cautions/36/68/index.html をご覧ください。

表面接続ソケット

● **プッシュインPlus端子ソケット(形PYF-08-PU(-L)、形PYF-14-PU(-L))**

プッシュインPlus端子台ソケット 形PYF-□□-PU/形P2RF-□□-PU データシート(カタログ番号: SGFR-218)の「正しくお使いください」をご覧ください。

● **ねじなし端子ソケット(形PYF08S、形PYF14S)**

ねじなし端子ソケット 形PYF□□S/形P2RF-□□-S データシート(カタログ番号: CDRR-011)の「正しくお使いください」をご覧ください。

● **ねじ端子ソケット(形PYFZ-08(-E)、形PYF08M、形PYF11A、形PYFZ-14(-E)、形PYF-14T)**

「一般リレー 共通の注意事項」 www.fa.omron.co.jp/product/cautions/36/68/index.html

4-2-1 「表面接続ソケットについて」

4-2-2 「リレーの抜き差し方向について」 をご覧ください。

・配線時のネジ締めは以下のトルクで実施ください。

形式	締付トルク
形PYFZ-08 形PYFZ-14 形PYF11A 形PYF14T	0.78~1.18N・m
形PYFZ-08-E 形PYFZ-14-E	0.59~0.88N・m *1号ドライバーをご使用ください。

・配線は以下の電線径の電線を目安にご使用ください。(電流値に応じて、適切な電線をご選定ください。)

形式	推奨電線径 [mm ²]	
形PYFZ-08 形PYFZ-14 形PYF11A 形PYF14T	撚り線	0.75~2.5mm ² AWG 18~14
	単線	0.75~1.5mm ² AWG 18~16
形PYFZ-08-E 形PYFZ-14-E	撚り線	0.75~2.5mm ² AWG 18~14
	単線	0.75~1.5mm ² AWG 18~16

裏面接続ソケット

● **はんだづけ端子ソケット(形PY08(-Y1/-Y3)、形PY11(-Y1/-Y3)、)**

● **ラッピング端子ソケット(形PY08QN(-Y1/-Y3)、形PY08QN2(-Y1/-Y3)、形PY11QN(-Y1)、形PY11QN2(-Y1))**

● **プリント基板用端子ソケット(形PY08-02、形PY11-02)**

「一般リレー 共通の注意事項」 www.fa.omron.co.jp/product/cautions/36/68/index.html

4-2-3 「裏面接続ソケットについて」

4-2-5 「端子のはんだ付けについて」 をご覧ください。

MY

MYK

MYQ・MYH

共通のオプション(別売)

共通の注意事項

MEMO

MY

MYK

MYQ・MYH

共通のオプション(別売)

共通の注意事項

ご承諾事項

平素はオムロン株式会社(以下「当社」)の商品をご愛用いただき誠にありがとうございます。
「当社商品」ご購入について特別な合意がない場合には、お客様のご購入先にかかわらず、本ご承諾事項記載の条件を適用いたします。ご承諾のうえご注文ください。

1. 定義

本ご承諾事項中の用語の定義は次のとおりです。

- ① 「当社商品」: 「当社」のFAシステム機器、汎用制御機器、センシング機器、電子・機構部品
- ② 「カタログ等」: 「当社商品」に関する、ベスト制御機器オムロン、電子・機構部品総合カタログ、その他のカタログ、仕様書、取扱説明書、マニュアル等であって電磁的方法で提供されるものも含まれます。
- ③ 「利用条件等」: 「カタログ等」に記載の、「当社商品」の利用条件、定格、性能、動作環境、取り扱い方法、利用上の注意、禁止事項その他
- ④ 「お客様用途」: 「当社商品」のお客様におけるご利用方法であって、お客様が製造する部品、電子基板、機器、設備またはシステム等への「当社商品」の組み込み又は利用を含みます。
- ⑤ 「適合性等」: 「お客様用途」での「当社商品」の(a)適合性、(b)動作、(c)第三者の知的財産の非侵害、(d)法令の遵守および(e)各種規格の遵守

2. 記載事項のご注意

「カタログ等」の記載内容については次の点をご理解ください。

- ① 定格値および性能値は、単独試験における各条件のもとで得られた値であり、各定格値および性能値の複合条件のもとで得られる値を保証するものではありません。
- ② 参考データはご参考として提供するもので、その範囲で常に正常に動作することを保証するものではありません。
- ③ 利用事例はご参考ですので、「当社」は「適合性等」について保証いたしかねます。
- ④ 「当社」は、改善や当社都合等により、「当社商品」の生産を中止し、または「当社商品」の仕様を変更することがあります。

3. ご利用にあたってのご注意

ご採用およびご利用に際しては次の点をご理解ください。

- ① 定格・性能ほか「利用条件等」を遵守しご利用ください。
- ② お客様ご自身にて「適合性等」をご確認いただき、「当社商品」のご利用の可否をご判断ください。
「当社」は「適合性等」を一切保証いたしかねます。
- ③ 「当社商品」がお客様のシステム全体の中で意図した用途に対して、適切に配電・設置されていることをお客様ご自身で、必ず事前に確認してください。
- ④ 「当社商品」をご使用の際には、(i) 定格および性能に対し余裕のある「当社商品」のご利用、冗長設計などの安全設計、(ii) 「当社商品」が故障しても、「お客様用途」の危険を最小にする安全設計、(iii) 利用者に危険を知らせるための、安全対策のシステム全体としての構築、(iv) 「当社商品」および「お客様用途」の定期的な保守、の各事項を実施してください。
- ⑤ 「当社」はDDoS攻撃(分散型DoS攻撃)、コンピュータウイルスその他の技術的な有害プログラム、不正アクセスにより、「当社商品」、インストールされたソフトウェア、またはすべてのコンピュータ機器、コンピュータプログラム、ネットワーク、データベースが感染したとしても、そのことにより直接または間接的に生じた損失、損害その他の費用について一切責任を負わないものとします。
お客様ご自身にて、(i) アンチウイルス保護、(ii) データ入出力、(iii) 紛失データの復元、(iv) 「当社商品」またはインストールされたソフトウェアに対するコンピュータウイルス感染防止、(v) 「当社商品」に対する不正アクセス防止についての十分な措置を講じてください。
- ⑥ 「当社商品」は、一般工業製品向けの汎用品として設計製造されています。
従いまして、次に掲げる用途での使用は意図しておらず、お客様が「当社商品」をこれらの用途に使用される際には、「当社」は「当社商品」に対して一切保証をいたしません。ただし、次に掲げる用途であっても「当社」の意図した特別な商品用途の場合や特別な合意がある場合は除きます。
 - (a) 高い安全性が必要とされる用途(例:原子力制御設備、燃焼設備、航空・宇宙設備、鉄道設備、昇降設備、娯楽設備、医用機器、安全装置、その他生命・身体に危険が及ぶ用途)
 - (b) 高い信頼性が必要な用途(例:ガス・水道・電気等の供給システム、24時間連続運転システム、決済システムほか権利・財産を取扱う用途など)
 - (c) 厳しい条件または環境での用途(例:屋外に設置する設備、化学的汚染を被る設備、電磁的妨害を被る設備、振動・衝撃を受ける設備など)
 - (d) 「カタログ等」に記載のない条件や環境での用途
- ⑦ 上記3. ⑥(a)から(d)に記載されている他、「本カタログ等」記載の商品は自動車(二輪車含む。以下同じ)向けではありません。自動車に搭載する用途には利用しないでください。自動車搭載用商品については当社営業担当者にご相談ください。

4. 保証条件

「当社商品」の保証条件は次のとおりです。

- ① 保証期間: ご購入後1年間といたします。(ただし「カタログ等」に別途記載がある場合を除きます。)
- ② 保証内容: 故障した「当社商品」について、以下のいずれかを「当社」の任意の判断で実施します。
 - (a) 当社保守サービス拠点における故障した「当社商品」の無償修理(ただし、電子・機構部品については、修理対応は行いません。)
 - (b) 故障した「当社商品」と同数の代替品の無償提供
- ③ 保証対象外: 故障の原因が次のいずれかに該当する場合は、保証いたしません。
 - (a) 「当社商品」本来の使い方以外のご利用
 - (b) 「利用条件等」から外れたご利用
 - (c) 本ご承諾事項「3. ご利用にあたってのご注意」に反するご利用
 - (d) 「当社」以外による改造、修理による場合
 - (e) 「当社」以外の者によるソフトウェアプログラムによる場合
 - (f) 「当社」からの出荷時の科学・技術の水準では予見できなかった原因
 - (g) 上記のほか「当社」または「当社商品」以外の原因(天災等の不可抗力を含む)

5. 責任の制限

本ご承諾事項に記載の保証が、「当社商品」に関する保証のすべてです。

「当社商品」に関連して生じた損害について、「当社」および「当社商品」の販売店は責任を負いません。

6. 輸出管理

「当社商品」または技術資料を、輸出または非居住者に提供する場合は、安全保障貿易管理に関する日本および関係各国の法令・規制を遵守ください。お客様が法令・規則に違反する場合には、「当社商品」または技術資料をご提供できない場合があります。

オムロン株式会社 インダストリアルオートメーションビジネスカンパニー

製品に関するお問い合わせ先

お客様
相談室



0120-919-066

携帯電話・IP電話などではご利用いただけませんので、右記の電話番号へおかけください。

055-982-5015
(通話料がかかります)

受付時間：9:00～19:00 (12/31～1/3を除く)

クイック オムロン



オムロンFAクイックチャット

www.fa.omron.co.jp/contact/tech/chat/

技術相談員にチャットでお問い合わせいただけます。(I-Webメンバーズ限定)

受付時間：平日9:00～12:00 / 13:00～17:00 (土日祝日・年末年始・当社休業日を除く)

※受付時間、営業日は変更の可能性がございます。最新情報はリンク先をご確認ください。



その他のお問い合わせ：納期・価格・サンプル・仕様書は貴社のお取引先、または貴社担当オムロン販売員にご相談ください。オムロン制御機器販売店やオムロン販売拠点は、Webページでご案内しています。



オムロン制御機器の最新情報をご覧ください。緊急時のご購入にもご利用ください。 www.fa.omron.co.jp

本誌には主に機種のご選定に必要な内容を掲載しており、ご使用上の注意事項等を掲載していない製品も含まれています。本誌に注意事項等の掲載のない製品につきましては、ユーザーズマニュアル掲載のご使用上の注意事項等、ご使用の際に必要な内容を必ずお読みください。

- 本誌に記載の標準価格はあくまで参考であり、確定されたユーザ購入価格を表示したものではありません。本誌に記載の標準価格には消費税が含まれておりません。
- 本誌にオープン価格の記載がある商品については、標準価格を決めていません。
- 本誌に記載されているアプリケーション事例は参考用ですので、ご採用に際しては機器・装置の機能や安全性をご確認の上、ご使用ください。
- 本誌に記載のない条件や環境での使用、および原子力制御・鉄道・航空・車両・燃焼装置・医療機器・娯楽機械・安全機器、その他人命や財産に大きな影響が予測されるなど、特に安全性が要求される用途に使用される際には、当社の意図した特別な商品用途の場合や特別の合意がある場合を除き、当社は当社商品に対して一切保証をいたしません。
- 本製品の内外、外国為替及び外国貿易法に定める輸出許可、承認対象貨物(又は技術)に該当するものを輸出(又は非居住者に提供)する場合は同法に基づく輸出許可、承認(又は役務取引許可)が必要です。
- 規格認証/適合対象機種などの最新情報につきましては、当社Webサイト(www.fa.omron.co.jp)の「規格認証/適合」をご覧ください。

オムロン商品のご用命は