

サーマックNEO 温度調節器(デジタル調節計)

E5CN-HV2BFD



商品概要

温度調節器（デジタル調節計） 高性能タイプ, 48×48mm, リニア電圧出力, 補助出力 2点, 電源電圧 AC/DC24V, イベント入力2点, 伝送出力1点, ケース色 黒, 端子台タイプ

販売状況

2026/06/04 00:00 情報更新

販売状況	販売中
機種区分	受注生産機種
標準価格(税別)	¥ 51,500

推奨代替品の最新情報につきましては、当社Webサイト(www.fa.omron.co.jp)の「生産終了品/推奨代替品」をご覧ください。
在庫状況/標準価格の最新情報につきましては、当社Webサイト(www.fa.omron.co.jp)の「在庫状況/標準価格照会」をご覧ください。

詳細情報

定格/性能

情報更新：2025/11/04

定格

形状	DIN48×48	
定値/プログラム	定値タイプ	
電源電圧	AC24V (50/60Hz) DC24V	
許容電圧変動範囲	電源電圧の85~110%	
消費電力	3.5W以下 (DC24V時) 5.5VA以下 (AC24V時)	
入力	入力点数	1点
	温度入力	熱電対: K、J、T、E、L、U、N、R、S、B、W、PL II 白金測温抵抗体: Pt100、JPt100
	アナログ入力	4~20mA、0~20mA
	入力インピーダンス	電流入力: 150Ω以下、電圧入力: 1MΩ以上(形ES2-HB-Nを接続する際は、1:1接続で使用)
制御方式	ON/OFFまたは2自由度PID (オートチューニング付き)	
制御出力	制御出力総点数	1点
	制御出力(1)	リニア電圧出力
	制御出力(2)	なし
	リニア電圧出力	1点 DC0~10V、負荷1kΩ以上、分解能: 約10000
補助出力	補助出力総点数	2点
	リレー出力	1a AC250V 3A(抵抗負荷) 電氣的寿命: 10万回 (最小適用負荷 5V 10mA)
イベント入力	2点 有接点入力: ON: 1kΩ以下、OFF: 100kΩ以上 無接点入力: ON: 残留電圧1.5V以下、OFF: 漏れ電流0.1mA以下 流出電流: 約7mA(1接点あたり)	
伝送出力	1点 電流出力: DC4~20mA (負荷: 600Ω以下、分解能: 約10000(DC4~20mA)) 精度: ±0.3%FS以下	
設定方式	前面キーによるデジタル設定	
指示方式	11セグメントデジタル表示および単発光表示(7セグメント表示も可能)	

バンク切替機能	あり (バンク数: 8) ローカルSP、警報設定値、PID組No. (PID定数、操作量リミット上下限など)
サンプリング周期	60ms
調節感度	温度入力: 0.1~3240.0°C/°F (0.1°C/°F単位) アナログ入力: 0.01~99.99%FS (0.01%FS単位)
比例帯 (P)	温度入力: 0.1~3240.0°C/°F (0.1°C/°F単位) アナログ入力: 0.1~999.9%FS (0.1%FS単位)
積分時間 (I)	0.0~3240.0s (0.1s単位)
微分時間 (D)	0.0~3240.0s (0.1s単位)
制御周期	0.5s、1~99s (1s単位)
マニュアルリセット値	0.0~100.0%(0.1%単位)
絶縁抵抗	20MΩ以上(DC500Vメガにて)
耐電圧	AC2300V 50/60Hz 1min (異極充電部端子間)
耐振動	耐久: 10~55Hz 片振幅0.75mm 3軸方向 2h 誤動作: 10~55Hz 20m/s ² 、3軸方向 10min
耐衝撃	耐久: 300m/s ² 、3軸方向 各3回 誤動作: 100m/s ² 、3軸方向 各3回
使用温度範囲	-10~55°C (ただし、氷結、結露しないこと) 3年保証時: -10~50°C
保存温度範囲	-25~65°C (ただし、氷結、結露しないこと)
使用湿度範囲	25~85%RH
保護構造	前面: IP66、リアケース: IP20、端子部: IP00
メモリ保護	不揮発性メモリ(書込回数: 100万回)
ケース色	ブラック
端子形状	ねじ端子台
付属品	取りつけアダプタ、防水パッキン
質量	本体: 約150g アダプタ: 約10g
別売品	USB-シリアル変換ケーブル: E58-CIFQ1 端子カバー: E53-COV17 防水パッキン: Y92S-P8 アダプタ: Y92F-45 DINレール取りつけアダプタ: Y92F-52 硬質タイプフロントカバー: Y92A-48B 軟質タイプフロントカバー: Y92A-48D サポートソフトウェア(CX-Thermo): EST2-2C-MV4 取りつけアダプタ: Y92F-49

精度

指示精度	熱電対: (指示値の±0.1%または±1°Cの大きいほう)±1ディジット以下 白金測温抵抗体: (指示値の±0.1%または±0.5°Cの大きいほう)±1ディジット以下
------	---

	<p>アナログ入力: $\pm 0.1\%FS \pm 1$ デジット以下 (K(-200~1300°Cレンジ)、TとNの-100°C以下、U、Lは、$\pm 2^\circ C \pm 1$ デジット以下。Bの400°C以下は規定なし。Bの400~800°Cは、$\pm 3^\circ C$以下。R、Sの200°C以下は、$\pm 3^\circ C \pm 1$ デジット以下。Wは、($\pm 0.3\%PV$または$\pm 3^\circ C$の大きい方)± 1 デジット以下。PL IIは、($\pm 0.3\%PV$または$\pm 2^\circ C$の大きい方)± 1 デジット以下。)</p>
温度/電圧の影響	<p>熱電対: R, S, B, W, PL II : ($\pm 1\%PV$あるいは$\pm 10^\circ C$の大きい方)± 1 デジット以下 その他熱電対: ($\pm 1\%PV$あるいは$\pm 4^\circ C$の大きい方)± 1 デジット以下、ただし、Kセンサの-100°C以下は$\pm 10^\circ C$以内 白金測温抵抗体: ($\pm 1\%PV$あるいは$\pm 2^\circ C$の大きい方)± 1 デジット以下 アナログ入力: ($\pm 1\%FS$) ± 1 デジット以下 周囲温度: $-10^\circ C \sim 23^\circ C \sim 55^\circ C$、電圧範囲: 定格電圧の-15~+10%</p>
電磁妨害の影響	<p>熱電対: R, S, B, W, PL II : ($\pm 1\%PV$あるいは$\pm 10^\circ C$の大きい方)± 1 デジット以下 その他熱電対: ($\pm 1\%PV$あるいは$\pm 4^\circ C$の大きい方)± 1 デジット以下、ただし、Kセンサの-100°C以下は$\pm 10^\circ C$以内 白金測温抵抗体: ($\pm 1\%PV$あるいは$\pm 2^\circ C$の大きい方)± 1 デジット以下 アナログ入力: ($\pm 1\%FS$) ± 1 デジット以下</p>
信号源抵抗の影響	<p>熱電対: $0.1^\circ C/\Omega$以下(100Ω以下) 白金測温抵抗体: $0.1^\circ C/\Omega$以下(10Ω以下)</p>

外形図

情報更新：2025/11/04



注. 端子台は取りはずしできません。

パネル加工寸法

個別取り付け時



密着取り付け時



- ・取り付けパネル厚は1~5mmです。
- ・上下方向は密着取り付けはできませんので注意してください。(取り付け間隔を守ってください)
- ・防水になるように取り付けるには、本体に防水パッキンを挿入してください。
- ・複数個を取りつけて使用される場合、本機の周囲温度が仕様を超えないようにご注意ください。

接続図

情報更新：2025/11/04

外部接続図

電圧出力(SSR駆動用)(制御出力)は内部回路と電氣的に絶縁されていませんので接地タイプの熱電対を使用する場合は制御出力端子のいずれかをアースに接続しないでください。(接続しますと回り込み電流により、測定温度に誤差が発生します。)

形E5CN-H



形E5CN-H□□□□B□□

イベント入力
仕様



形E5CN-H□□Q□□□B□□

イベント入力/
制御出力2仕様

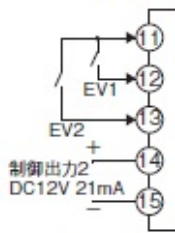

形E5CN-H□□□□HB□□

イベント入力/
CT仕様



形E5CN-H□□□□BF□

イベント入力/
伝送出力仕様



形E5CN-H□□Q□□□HH□□

制御出力2/
CT2仕様



形E5CN-H□□Q□□□F

制御出力2/
伝送出力仕様



形E5CN-H□□□□01

通信(RS-232C)
仕様



形E5CN-H□□□□H01

通信(RS-232C)/
CT仕様



形E5CN-H□□Q□□□01

通信(RS-232C)/
制御出力2仕様



形E5CN-H□□□□03

通信(RS-485)
仕様

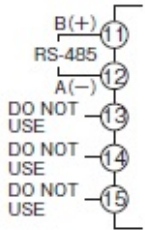

形E5CN-H□□Q□□□03

通信(RS-485)/
制御出力2仕様

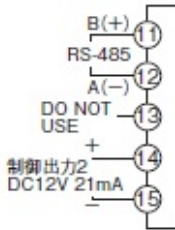

形E5CN-H□□□□H03

通信(RS-485)/
CT仕様



形E5CN-H□□□□HH03

通信(RS-485)/
CT2仕様



注. 電圧入力の際には接続する端子を間違えないよう十分注意してください。誤った配線をするとうニットが故障する恐れがあります。

警報種別

情報更新：2025/11/04

警報種別

警報の種別を次の13種類から警報ごとに独立して設定できます。初期値は「2：上限」です。

出力として、補助出力に割り付けます。なお、ONディレー、OFFディレー(0~999s)も指定可能です。

注. ヒータ断線・SSR故障・ヒータ過電流検出機能付きの機種では、警報1は、以下の警報種別での警報と、ヒータ断線警報・SSR故障警報・ヒータ過電流警報の、OR出力となります。警報1に、ヒータ断線警報・SSR故障警報・ヒータ過電流警報のみを出力する場合は、警報1の以下警報種別を0(警報機能なし)に設定します。

設定値	警報種別	警報出力機能		機能説明
		警報値(X)が正	警報値(X)が負	
0	警報機能なし	出力OFF		警報機能なし。
1	上下限 *1		*2	目標値(SP)に対する偏差を警報上限値(H)、警報下限値(L)で設定します。
2	上限			目標値(SP)に対する上方の偏差を警報値(X)で設定します。
3	下限			目標値(SP)に対する下方の偏差を警報値(X)で設定します。
4	上下限範囲 *1		*3	目標値(SP)に対する偏差を警報上限値(H)、警報下限値(L)で設定します。
5	上下限待機シーケンス付 *1		*4	[1:上下限]の警報動作に待機シーケンスが付きます。*6
6	上限待機シーケンス付			[2:上限]の警報動作に待機シーケンスが付きます。*6
7	下限待機シーケンス付			[3:下限]の警報動作に待機シーケンスが付きます。*6
8	絶対値上限			目標値(SP)に関係なく、現在値(PV)が警報値(X)より大きい時に警報がONとなります。
9	絶対値下限			目標値(SP)に関係なく、現在値(PV)が警報値(X)より小さい時に警報がONとなります。
10	絶対値上限待機シーケンス付			[8:絶対値上限]の警報動作に待機シーケンスが付きます。*6
11	絶対値下限待機シーケンス付			[9:絶対値下限]の警報動作に待機シーケンスが付きます。*6
12	LBA (警報1種別のみ)	—		*7
13	PV変化率警報	—		*8

*1.設定値1、4、5は警報種別の上・下限値が個別に設定でき、L、Hで表しています。

*2.設定値：1 上下限警報



*3.設定値：4 上下限範囲



*4.設定値：5 上下限待機シーケンス付警報

- 上記 上下限警報で
- ・ケース1、2の場合、ヒステリシスが上限・下限で重なる場合は、常時OFF
- ・ケース3の場合、常時OFF

*5.設定値：5 上下限待機シーケンス付警報

- ヒステリシスが上限・下限で重なる場合は、常時OFF

*6.[形E5CN/E5AN/E5EN/E5GN デジタル調節計 ユーザーズマニュアル]

[4.2項 警報ヒステリシス]の「待機シーケンス」を参照してください。

*7.[形E5CN/E5AN/E5EN/E5GN デジタル調節計 ユーザーズマニュアル]

[4.12項 ループ断線警報]の「ループ断線警報(LBA)」を参照してください。

*8.[形E5CN/E5AN/E5EN/E5GN デジタル調節計 ユーザーズマニュアル]

[3.9項 警報出力を出すには]の「PV変化率警報」を参照してください。

RoHS/REACH対応状況

情報更新：2026/6/03

EU RoHS

対応状況 ※1	対応予定月 ※2	非含有証明書 ※3
 対応済み		ダウンロードはこちら

中国 RoHS

中国 RoHS表 ※1※2										
Pb	Hg	Cd	Cr(VI)	PBBs	PBDEs	DBP	DIBP	BBP	DEHP	環境保護 使用期限
X	0	0	0	0	0	0	0	0	0	10

- ・“対応済み”や非含有の記載がされた商品であっても、流通在庫等で未対応品が混在する可能性があります。
- ・非含有品が必要な際は、弊社営業部門もしくは販売店へお問い合わせください。

[この製品のRoHS/REACH対応状況ページへ>](#)

注意事項・凡例

”対応済み”で記載される商品であっても、流通在庫等で未対応品が混在する可能性があります。
非含有品が必要な際は、弊社営業部門もしくは販売店へお問い合わせください。

※1 対応状況

- ・  対応済み : EU RoHS指令（10物質）の非含有に対応した製品が提供可能な商品です。
- ・ 対応予定 : EU RoHS指令（10物質）の非含有に対応した製品に切り替える予定のある商品です。
- ・ 対応予定なし : EU RoHS指令（10物質）の非含有に非対応の商品で、対応品を出す予定はありません。
- ・ 調査・確認中 : EU RoHS指令（10物質）の非含有の対応状況を調査中または確認中の商品です。
- ・ 非該当品 : ライセンス料など無形物で、有害物質有無と関係のない商品です。

仕入先様の事情により、非含有部品としていたものが、含有品と判明した場合などやむを得ず変更することがあります。

* EU RoHS指令（10物質）：

鉛(Pb) 1000ppm以下、水銀(Hg) 1000ppm以下、カドミウム(Cd) 100ppm以下、六価クロム(Cr(VI)) 1000ppm以下、
ポリ臭化ビフェニル類(PBB) 1000ppm以下、ポリ臭化ジフェニルエーテル類(PBDE) 1000ppm以下、
フタル酸ビス(2-エチルヘキシル) (DEHP)(別名：DOP) 1000ppm以下、フタル酸ブチルベンジル (BBP) 1000ppm以下、
フタル酸ジブチル (DBP) 1000ppm以下、フタル酸ジイソブチル (DIBP) 1000ppm以下
但し、RoHS指令で産業用監視および制御機器に対する適用除外項目は除く。
フタル酸エステル類の4物質については閾値を超える意図的な使用がないことを確認しています。

※2 対応予定月

部品在庫の切り替え状況などにより、予定月が前後することがあります。

※3 非含有証明書ダウンロード

下記の非含有証明書をダウンロードすることができます。

- ・ EU RoHS指令（10物質）の非含有証明書
- ・ 49物質の非含有証明書（当社基準）

※ 本証明書は発行日時時点で非含有を証明するもので、過去に遡って非含有を証明するものではありません。

また、RoHS指令のフタル酸エステル類4物質の対応では、対応完了までの期間は出荷製品に未対応品が混在することから備考欄に
対応日を記載しておりました。

既に当社にて対応品への在庫切替を完了していることから、特段のことがない限り、2022年1月12日より割愛しております。

規格認証/適合状況

UL認証	CSA認証	CEマーキング	CCC認証	電波法
Yes	Yes	Yes	N/A	N/A

LR型式承認 (イギリス 船舶規格)	DNV型式承認 (ノルウェー 船舶規格)	BV型式承認 (フランス 船舶規格)	KR型式承認 (韓国 船舶規格)	NK型式承認 (日本 船舶規格)	ABS型式承認 (アメリカ 船舶規格)
Yes	No	No	No	No	No

[この製品の規格認証/適合状況ページへ>](#)
[その他の認証はこちらのページからご検索ください>](#)