



# 生産終了商品

フロートなしスイッチ



## 形61F-APNシリーズ



# 推奨代替商品

## 形61F-APN2シリーズ

1998年3月末生産終了

推奨代替商品をご利用いただいた場合の注意点

- ・ 推奨代替商品は現行のソケットにも差し込み（逆さ差し込み）は可能ですが、フックおよび保持金具による固定ができないためソケットの交換が必要となります。
- ・ 端子配置が上下逆となるため配線の変更が必要です。

生産終了商品との相違点

形 式	本体の色	外形寸法	配線接続	取付寸法	定格性能	動作特性	操作方法
形61F-APN2シリーズ	×	×	×	×			

: 完全互換  
 : ほとんど変更ありません / 相似性の高い変更  
 × : 変更大  
 : 該当する仕様がありません

外形寸法/取付寸法

生産終了商品

形61F-APNシリーズ

外形寸法

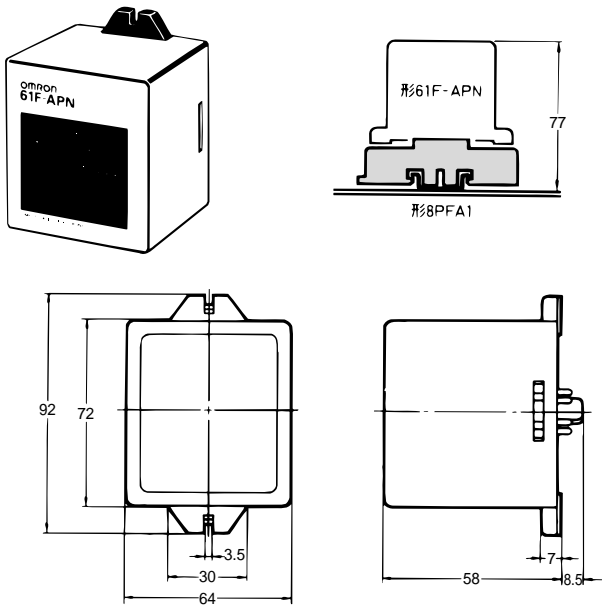

推奨代替商品

形61F-APN2シリーズ

外形寸法

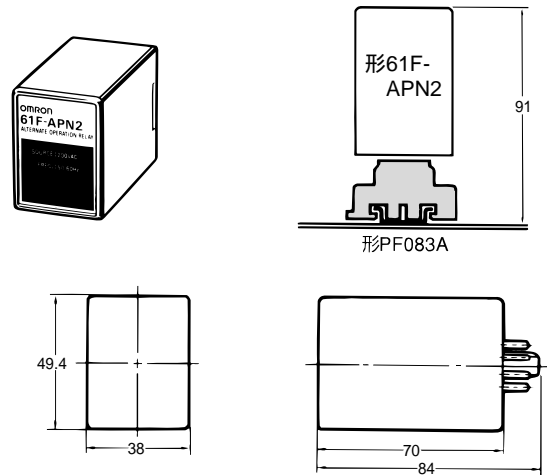

取付寸法

ソケット : 形8PFA1

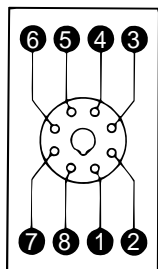

(TOP VIEW)

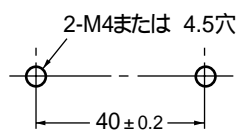

取付寸法

ソケット : 形PF083A

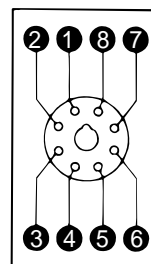

(TOP VIEW)

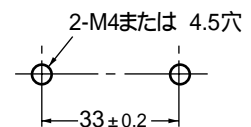

## 接続（内部接続、端子配置）

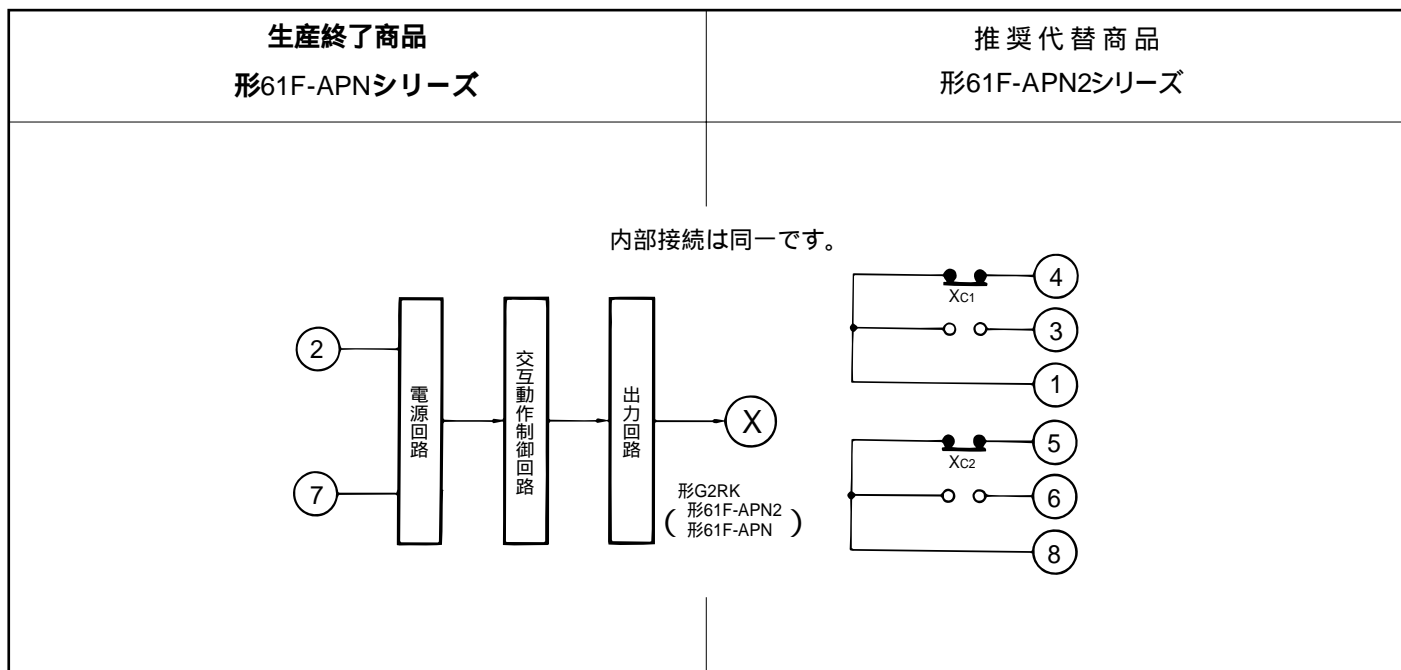

## 代替形式一覧

生産終了商品	推奨代替商品	標準価格(円)
形61F-APN AC100V	形61F-APN2 AC100V	6,480
形61F-APN AC110V	形61F-APN2 AC100V	6,480
形61F-APN AC200V	形61F-APN2 AC200V	6,480
形61F-APN AC220V	形61F-APN2 AC220V	6,480
形61F-APN AC240V	推奨代替商品はありません	—
形61F-APN-TDL AC100V		
形61F-APN-TDL AC110V		
形61F-APN-TDL AC200V		
形61F-APN-TDL AC220V		
形61F-APN-TDL AC240V		

## ソケット・保持金具・付属品

生産終了商品	推奨代替商品
形61F-APNシリーズ	形61F-APN2シリーズ
ソケット：形8PFA1（別売） 保持金具：なし	ソケット：形PF083A（別売） 保持金具：形PFC-N8（付属）