



# 生産終了商品

フロートなしスイッチ



## 形61F-GPシリーズ



# 推奨代替商品

## 形61F-GP-N8シリーズ

1998年3月末生産終了

推奨代替商品をご利用いただいた場合の注意点

- ・推奨代替商品は現行のソケットにも差し込み（逆さ差し込み）は可能ですが、フックおよび保持金具による固定ができないためソケットの交換が必要となります。
- ・端子配置が上下逆となるため配線の変更が必要です。

生産終了商品との相違点

形 式	本体の色	外形寸法	配線接続	取付寸法	定格性能	動作特性	操作方法
形61F-GP-N8シリーズ	×	×	×	×			

- : 完全互換
- : ほとんど変更ありません / 相似性の高い変更
- × : 変更大
- ◇ : 該当する仕様がありません

外形寸法/取付寸法

生産終了商品

形61F-GPシリーズ

外形寸法

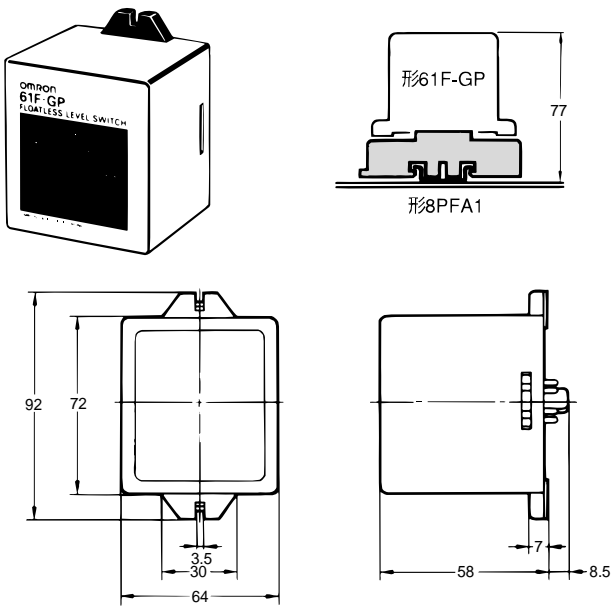

推奨代替商品

形61F-GP-N8シリーズ

外形寸法

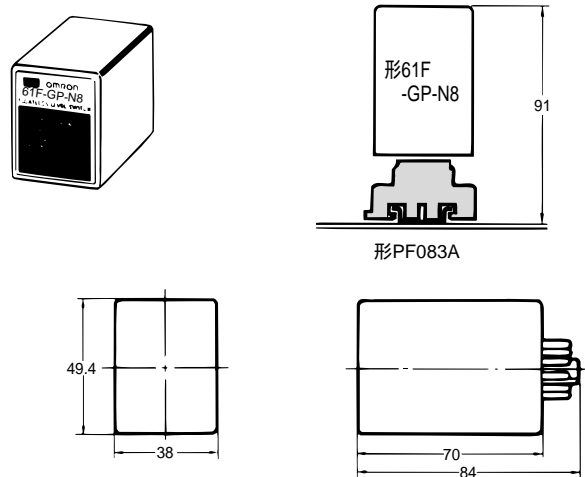

取付寸法

ソケット : 形8PFA1

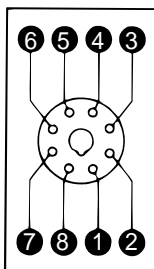

(TOP VIEW)

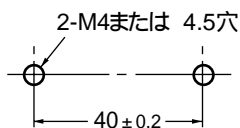

取付寸法

ソケット : 形PF083A

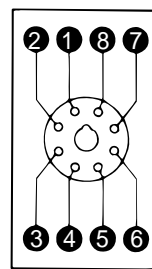

(TOP VIEW)

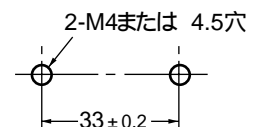

## 代替形式一覧

生産終了商品		推奨代替商品		標準価格(円)
形61F-GP	AC100V	形61F-GP-N8	AC100V	7,480
形61F-GP	AC110V	形61F-GP-N8	AC110V	7,480
形61F-GP	AC120V	形61F-GP-N8	AC120V	—
形61F-GP	AC200V	形61F-GP-N8	AC200V	7,480
形61F-GP	AC210V	推奨代替商品はありません		—
形61F-GP	AC220V	形61F-GP-N8	AC220V	7,480
形61F-GP	AC230V	形61F-GP-N8	AC230V	—
形61F-GP	AC240V	形61F-GP-N8	AC240V	—
形61F-GP	AC24V	形61F-GP-N8	AC24V	—
形61F-GPD	AC100V	形61F-GP-N8D	AC100V	8,860
形61F-GPD	AC120V	形61F-GP-N8D	AC120V	—
形61F-GPD	AC200V	形61F-GP-N8D	AC200V	8,860
形61F-GPD	AC220V	形61F-GP-N8D	AC220V	8,860
形61F-GPD	AC240V	形61F-GP-N8D	AC240V	—
形61F-GPH	AC100V	形61F-GP-N8H	AC100V	8,860
形61F-GPH	AC110V	形61F-GP-N8H	AC110V	8,860
形61F-GPH	AC120V	形61F-GP-N8H	AC120V	—
形61F-GPH	AC200V	形61F-GP-N8H	AC200V	8,860
形61F-GPH	AC220V	形61F-GP-N8H	AC220V	8,860
形61F-GPH	AC240V	形61F-GP-N8H	AC240V	—
形61F-GPH	AC24V	形61F-GP-N8H	AC24V	—
形61F-GPHY	AC100V	形61F-GP-N8HY	AC100V	8,860
形61F-GPHY	AC110V	形61F-GP-N8HY	AC110V	8,860
形61F-GPHY	AC200V	形61F-GP-N8HY	AC200V	8,860
形61F-GPHY	AC220V	形61F-GP-N8HY	AC220V	8,860
形61F-GPL 2KM	AC100V	形61F-GP-N8L 2KM	AC100V	8,860
形61F-GPL 2KM	AC110V	形61F-GP-N8L 2KM	AC110V	8,860
形61F-GPL 2KM	AC120V	形61F-GP-N8L 2KM	AC120V	—
形61F-GPL 2KM	AC200V	形61F-GP-N8L 2KM	AC200V	8,860
形61F-GPL 2KM	AC220V	形61F-GP-N8L 2KM	AC220V	8,860
形61F-GPL 2KM	AC240V	形61F-GP-N8L 2KM	AC240V	—
形61F-GPL 4KM	AC100V	形61F-GP-N8L 4KM	AC100V	8,860
形61F-GPL 4KM	AC110V	形61F-GP-N8L 4KM	AC110V	8,860
形61F-GPL 4KM	AC120V	形61F-GP-N8L 4KM	AC120V	—
形61F-GPL 4KM	AC200V	形61F-GP-N8L 4KM	AC200V	8,860
形61F-GPL 4KM	AC220V	形61F-GP-N8L 4KM	AC220V	8,860
形61F-GPL 4KM	AC240V	形61F-GP-N8L 4KM	AC240V	—
形61F-GPR	AC100V	形61F-GP-N8R	AC100V	8,860
形61F-GPR	AC110V	形61F-GP-N8R	AC110V	8,860
形61F-GPR	AC200V	形61F-GP-N8R	AC200V	8,860
形61F-GPR	AC220V	形61F-GP-N8R	AC220V	8,860
形61F-GPR	AC240V	形61F-GP-N8R	AC240V	—

接続（内部接続、端子配置）

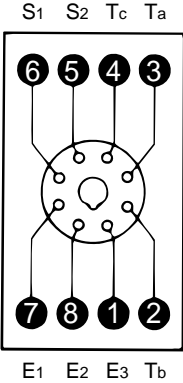
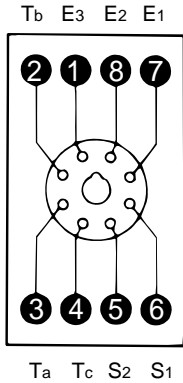
<p>生産終了商品 形61F-GPシリーズ</p>	<p>推奨代替商品 形61F-GP-N8シリーズ</p>
	

異なる特性比較

形式	生産終了商品	推奨代替商品
項目	形61F-GPシリーズ	形61F-GP-N8シリーズ
接点定格	AC220V 5A（抵抗負荷） AC220V 2A（誘導負荷）	AC250V 3A（抵抗負荷） AC250V 1A（誘導負荷）
寿命	機械的 500万回 電氣的 50万回	機械的 500万回 電氣的 10万回

ソケット・保持金具・付属品

生産終了商品	推奨代替商品
形61F-GPシリーズ	形61F-GP-N8シリーズ
<p>ソケット：形8PFA1（別売） 保持金具：なし</p>	<p>ソケット：形PF083A（別売） 保持金具：形PFC-N8（付属）</p>