



OMRON

1995年8月1日

No.2237

温度調節器

プロダクト・ニュース

記録計形E55A - Cシリーズおよび形E55A - Dシリーズ 生産中止のお知らせ

生産中止時期

1996年5月24日をもって生産を中止します。

ATTEND発注中止時期

1995年9月24日よりご発注はできません。

流通センタ在庫除外時期

在庫除外を実施済みです。

価格表掲載中止時期

1996年4月1日をもって抹消します。

生産中止商品/生産中止予定商品のご案内掲載

掲載しません。

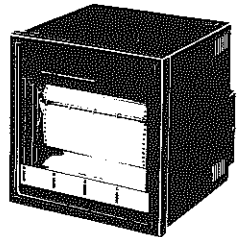

生産中止商品と推奨代替商品

生産中止予定商品	推奨代替商品
形E55A - C全機種	形E55A - Eシリーズ (1996年4月発売予定)
形E55A - D全機種	形E55A - Fシリーズ (1996年4月発売予定)

付属品

生産中止予定商品	推奨代替商品
記録紙	共用を予定しています
6色リボン	
ディスプレイザブルフェルトペン(赤、緑、青)	専用品の発売を予定しています
プロッタペン(紫)	
ヒューズ(100V系、200V系)	
取付金具	
端子用ネジ(紛失時用)	
キー(キーロック用)	
潤滑油(形E55A - Dのみ)	
取扱説明書(ペン、打点)	

推奨代替商品をご採用いただいた場合のご注意点

直流電圧入力の測定レンジが最大 -50.000~50.000Vから-20.000 ~20.000Vになります。また表示 方式がLCDカラー表示からVFD に変わります。 特性は同等です。	推奨代替商品	本体の色	外形寸法	配線/接続	取付寸法	定格/性能	動作特性	操作方法
	形E55A - Eシリーズ 形E55A - Fシリーズ	◎	◎	◎	◎	◎	◎	×

◎：完全互換 ○：ほとんど変更ありません/相似性の高い変更 ×：変更大 -：該当する仕様がありません

生産中止予定商品

形E55A - C/形E55A - D

推奨代替商品

形E55A - E/形E55A - F

形E55A - C

1ペン6打点用

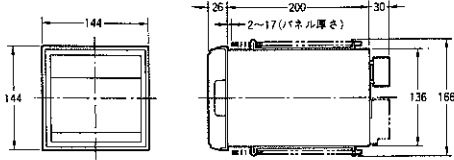

2・3ペン用

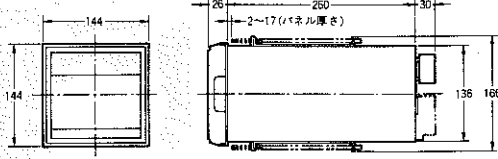

形E55A - D

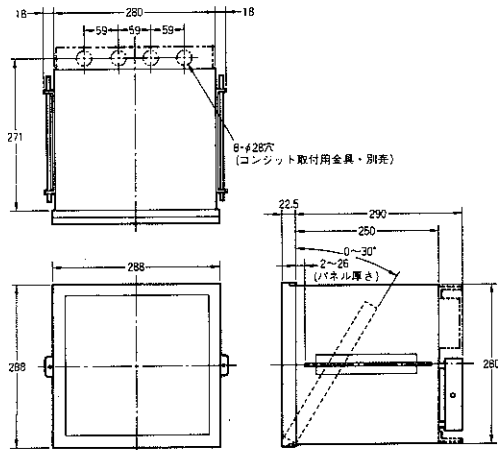

取付加工寸法(パネルカット寸法)

形E55A - C

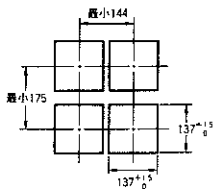

形E55A - D

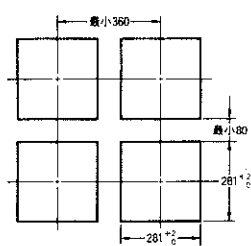

形E55A - E

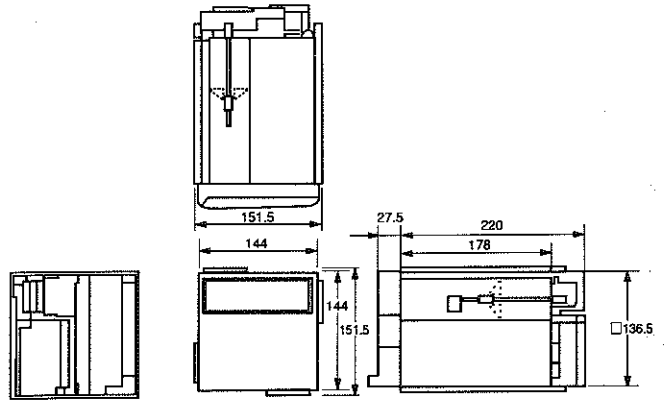

形E55A - F

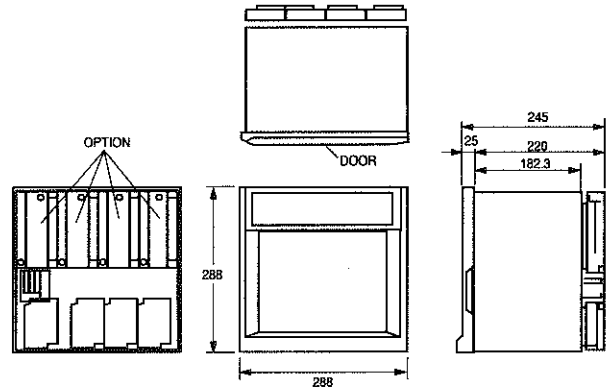

取付加工寸法(パネルカット寸法)

形E55A - E

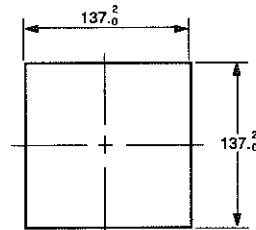

形E55A - F

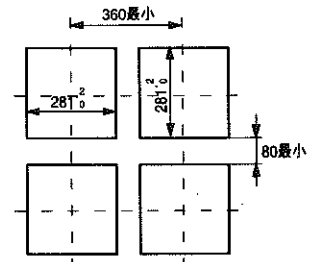

端子配置

生産中止予定商品

形E55A - C/形E55A - D

推奨代替商品

形E55A - E/形E55A - F

形E55A - C

ペン式

● 直流電圧入力、熱電対用

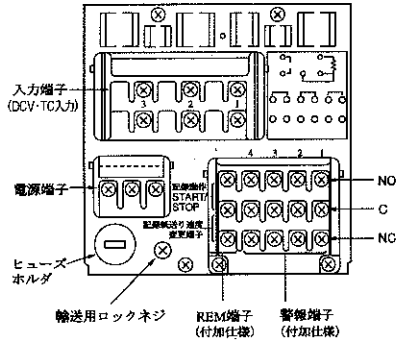

● 測温抵抗体用

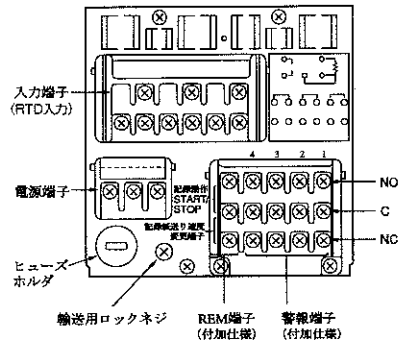

打点式

● 直流電圧入力、熱電対用

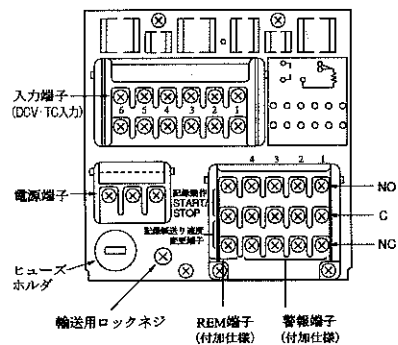

● 測温抵抗体用

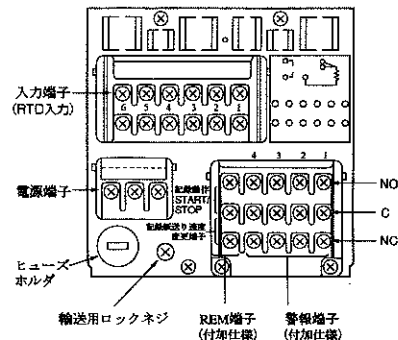

形E55A - E

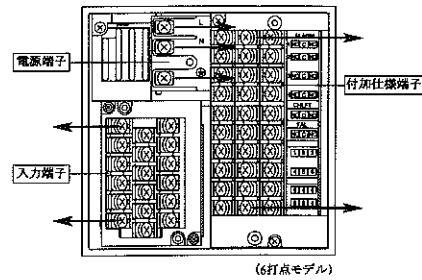

注) 矢印は各端子に接続するワイヤーの引出し方法を示す

入力端子

4ペンネジ式

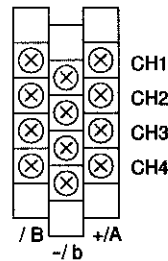

6打点ネジ式

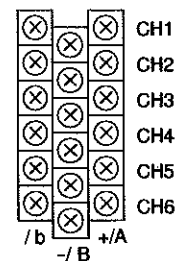

端子配置(つづき)

生産中止予定商品

推奨代替商品

形E55A - D

形E55A - F

ペン式

ペン式

● 直流電圧入力、熱電対用

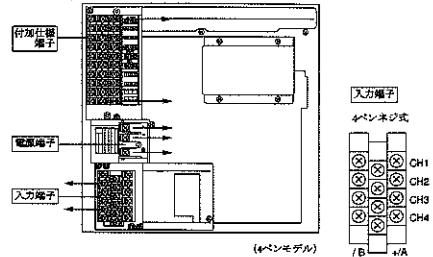
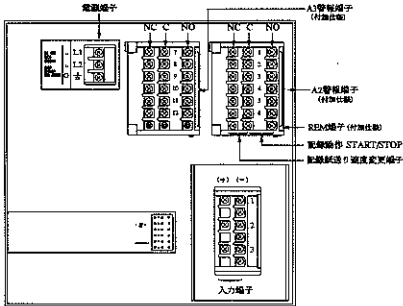

注) 矢印は各端子に接続するワイヤーの引き出し方向を示す

● 測温抵抗体用

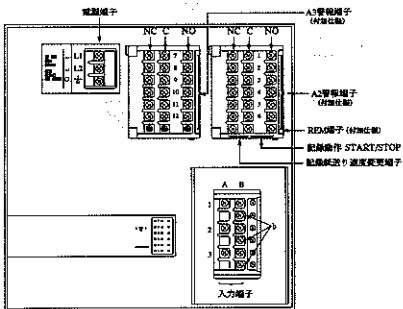

打点式

打点式

● 直流電圧入力、熱電対用

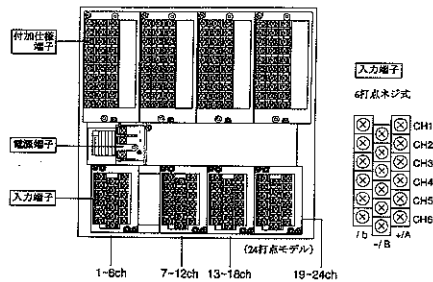
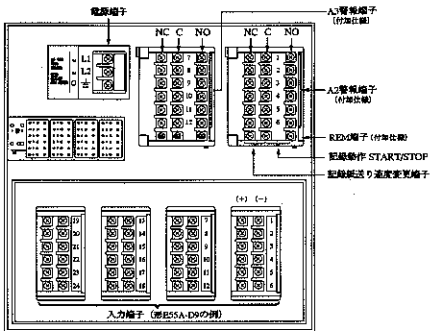

● 測温抵抗体用

