

プロダクト・ニュース



OMRON

1993年5月6日

No.1617

温度調節器

電子温度調節器形E5A4シリーズ生産中止のお知らせ

電子温度調節器形E5A4シリーズの生産を中止します。

生産中止機種と代替推奨機種

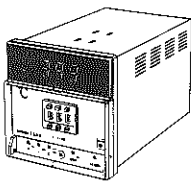
生産中止機種		代替推奨機種
	<p>形E5A4シリーズ</p>	<p><基本代替機種> 形E5AWシリーズ <R.S熱電対入力> 形E5AXシリーズ <SSR出力> 形E5AXシリーズ <シフトセット付> 形E5AXシリーズ <伝送出力付> 形E5AXシリーズ</p>

注1. 詳細の形式は2ページ目、外形比較は3ページ以降を参照ください。

2. 電圧出力は下記の様になりますので、十分留意ください。

形E5A4	形E5AW、形E5AS	形E5AX-A+形E53-Q
DC 5V 20mA	DC 12V 20mA	DC 12V 40mA
H : 5 ± 1 V	H : 12V ± 15%	H : 12V ± 15%
L : 0.5V以下	L : 0.5V以下	L : 0.5V以下

旧製品の製造可否

不可能です。

生産中止時期

*1994年3月末日をもって生産を中止します。

オムロン株式会社 営業統轄事業部

〔限定配布〕
 〔特約店・特約販売店・特販店様用〕

形E5A4/形E5AW、形E5AX形式比較

生産中止機種	代替推奨機種	生産中止機種	代替機種	生産中止機種	代替推奨機種
形E5A4-Q20K 形E5A4-Q21K 形E5A4-Q90K 形E5A4-Q91K	形E5AW-Q1KJ 形E5AS-Q1KJ	形E5A4-Q20J 形E5A4-Q21J 形E5A4-Q90J 形E5A4-Q91J	形E5AW-Q1KJ 形E5AS-Q1KJ	形E5A4-Q20P 形E5A4-Q21P 形E5A4-Q90P 形E5A4-Q91P	形E5AW-Q1P 形E5AS-Q1P
形E5A4-R20K 形E5A4-R21K 形E5A4-R90K 形E5A4-R91K	形E5AW-R1KJ 形E5AS-R1KJ	形E5A4-R20J 形E5A4-R21J 形E5A4-R90J 形E5A4-R91J	形E5AW-R1KJ 形E5AS-R1KJ	形E5A4-R20P 形E5A4-R21P 形E5A4-R90P 形E5A4-R91P	形E5AW-R1P 形E5AS-R1P
形E5A4-S20K 形E5A4-S21K 形E5A4-S90K 形E5A4-S91K	形E5AX-A + E53-S	形E5A4-S20J 形E5A4-S21J 形E5A4-S90J 形E5A4-S91J	形E5AX-A + 形E53-S	形E5A4-S20P 形E5A4-S21P 形E5A4-S90P 形E5A4-S91P	形E5AX-A + 形E53-S
形E5A4-C90K 形E5A4-C91K	形E5AX-A + 形E53-C	形E5A4-C90J 形E5A4-C91J	形E5AX-A + 形E53-C	形E5A4-C90P 形E5A4-C91P	形E5AX-A + 形E53-C
形E5A4-Q2MK 形E5A4-Q9MK	形E5AX-A + 形E53-Q	形E5A4-Q2MJ 形E5A4-Q9MJ	形E5AX-A + 形E53-Q	形E5A4-Q2MP 形E5A4-Q9MP	形E5AX-A + 形E53-Q
形E5A4-R2MK 形E5A4-R9MK	形E5AX-A + 形E53-R	形E5A4-R2MJ 形E5A4-R9MJ	形E5AX-A + 形E53-R	形E5A4-R2MP 形E5A4-R9MP	形E5AX-A + 形E53-R
形E5A4-S2MK 形E5A4-S9MK	形E5AX-A + 形E53-S	形E5A4-S2MJ 形E5A4-S9MJ	形E5AX-A + 形E53-S	形E5A4-S2MP 形E5A4-S9MP	形E5AX-A + 形E53-S
形E5A4-C9MK	形E5AX-A + 形E53-C	形E5A4-C9MJ	形E5AX-A + 形E53-C	形E5A4-C9MP	形E5AX-A + 形E53-C
形E5A4-Q2FK 形E5A4-Q9FK	形E5AX-AF + 形E53-Q	形E5A4-Q2FJ 形E5A4-Q9FJ	形E5AX-AF + 形E53-Q	形E5A4-Q2FP 形E5A4-Q9FP	形E5AX-AF + 形E53-Q
形E5A4-R2FK 形E5A4-R9FK	形E5AX-AF + 形E53-R	形E5A4-R2FJ 形E5A4-R9FJ	形E5AX-AF + 形E53-R	形E5A4-R2FP 形E5A4-R9FP	形E5AX-AF + 形E53-R
形E5A4-S2FK 形E5A4-S9FK	形E5AX-AF + 形E53-S	形E5A4-S2FJ 形E5A4-S9FJ	形E5AX-AF + 形E53-S	形E5A4-S2FP 形E5A4-S9FP	形E5AX-AF + 形E53-S
形E5A4-C9FK	形E5AX-AF + 形E53-C	形E5A4-C9FJ	形E5AX-AF + 形E53-C	形E5A4-C9FP	形E5AX-AF + 形E53-C

生産中止機種	代替推奨機種	生産中止機種	代替推奨機種
形E5A4-Q20R 形E5A4-Q21R 形E5A4-Q90R 形E5A4-Q91R	形E5AX-A + 形E53-Q	形E5A4-Q20S 形E5A4-Q21S 形E5A4-Q90S 形E5A4-Q91S	形E5AX-A + 形E53-Q
形E5A4-R20R 形E5A4-R21R 形E5A4-R90R 形E5A4-R91R	形E5AX-A + 形E53-R	形E5A4-R20S 形E5A4-R21S 形E5A4-R90S 形E5A4-R91S	形E5AX-A + 形E53-R
形E5A4-S20R 形E5A4-S21R 形E5A4-S90R 形E5A4-S91R	形E5AX-A + 形E53-S	形E5A4-S20S 形E5A4-S21S 形E5A4-S90S 形E5A4-S91S	形E5AX-A + 形E53-S
形E5A4-C90R 形E5A4-C91R	形E5AX-A + 形E53-C	形E5A4-C90S 形E5A4-C91S	形E5AX-A + 形E53-C
形E5A4-Q2MR 形E5A4-Q9MR	形E5AX-A + 形E53-Q	形E5A4-Q2MS, 形E5A4-Q9MS	形E5AX-A + 形E53-Q
形E5A4-R2MR 形E5A4-R9MR	形E5AX-A + 形E53-R	形E5A4-R2MS 形E5A4-R9MS	形E5AX-A + 形E53-R
形E5A4-S2MR 形E5A4-S9MR	形E5AX-A + 形E53-S	形E5A4-S2MS 形E5A4-S9MS	形E5AX-A + 形E53-S
形E5A4-C9MR	形E5AX-A + 形E53-C	形E5A4-C9MS	形E5AX-A + 形E53-C
形E5A4-Q2FR 形E5A4-Q9FR	形E5AX-AF + 形E53-Q	形E5A4-Q2FS 形E5A4-Q9FS	形E5AX-AF + 形E53-Q
形E5A4-R2FR 形E5A4-R9FR	形E5AX-AF + 形E53-R	形E5A4-R2FS 形E5A4-R9FS	形E5AX-AF + 形E53-R
形E5A4-S2FR 形E5A4-S9FR	形E5AX-AF + 形E53-S	形E5A4-S2FS 形E5A4-S9FS	形E5AX-AF + 形E53-S
形E5A4-C9FR	形E5AX-AF + 形E53-C	形E5A4-C9FS	形E5AX-AF + 形E53-C

形E5A4/形E5AW、形E5AX、形E5AS外形比較

生産中止機種

形E5A4

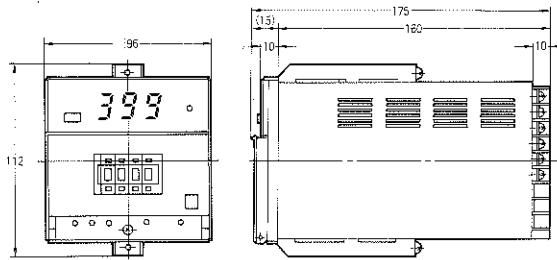
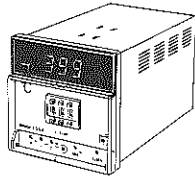

代替推奨機種

形E5AW

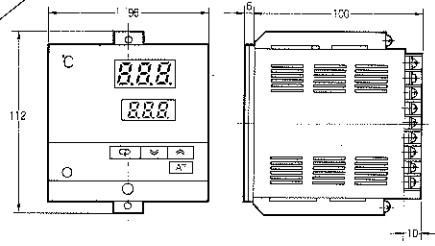
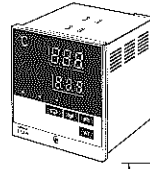

形E5AS

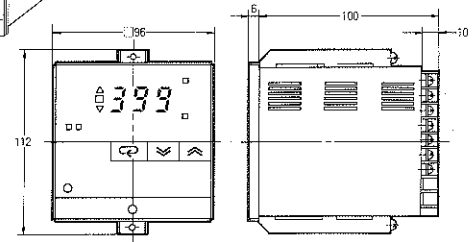
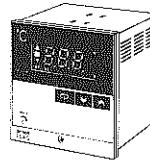

形E5AX/形E5AX-H

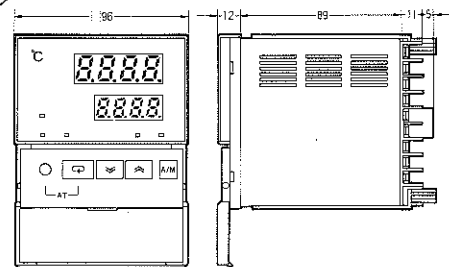
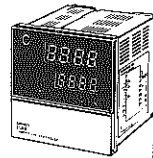

形E5A4/形E5AW、形E5AX、形E5AS外部接続比較

生産中止機種

形E5A4

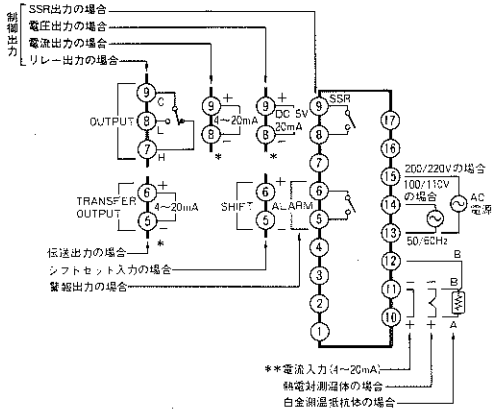

代替推奨機種

形E5AW/形E5AS

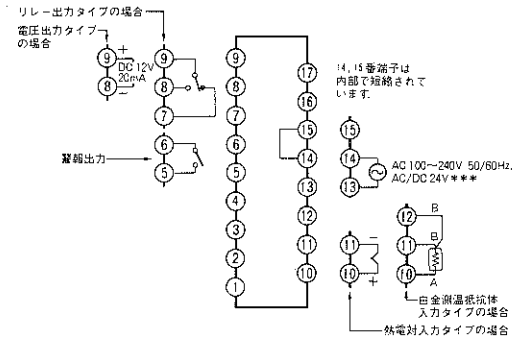

形E5AX

