

プロダクトニュース

この商品は
生産終了しました

OMRON

1992年5月6日

No.1281

温度調節器

電子温度調節器形E5A2 一部仕様生産中止のお知らせ

電子温度調節器形E5A2の一部仕様の生産を中止します。

生産中止機種と代替推奨機種

基本代替機種——形E5AWシリーズ

(R熱電対入力—形E5AXシリーズ)

(SSR出力—形E5AXシリーズ)

(サーミスタ入力—代替機種はありません。)

●詳細は裏面をご参照ください。

旧製品の製造可否

不可能です。

生産中止時期

*1993年3月末日をもって生産を中止します。

オムロン株式会社 特約販売事業部

〔限定配布
特約店・特約販売店・特販店様用〕

プロダクト・ニュース

<推奨代替機種>

形E5A2	代替機種	形E5A2	代替機種	形E5A2	代替機種	形E5A2	代替機種
形E5A2-Q10J 形E5A2-Q11J 形E5A2-WQ10J 形E5A2-WQ11J 形E5A2-YQ10J 形E5A2-YQ11J 形E5A2-XQ10J 形E5A2-XQ11J	形E5AW-Q1KJ 形E5AS-Q1KJ	形E5A2-Q10P 形E5A2-Q11P 形E5A2-WQ10P 形E5A2-WQ11P 形E5A2-YQ10P 形E5A2-YQ11P 形E5A2-XQ10P 形E5A2-XQ11P	形E5AW-Q1P 形E5AS-Q1P	形E5A2-Q10R 形E5A2-Q11R 形E5A2-WQ10R 形E5A2-WQ11R 形E5A2-YQ10R 形E5A2-YQ11R 形E5A2-XQ10R 形E5A2-XQ11R	形E5AX-A +形E53-Q	形E5A2-Q10H 形E5A2-Q11H 形E5A2-WQ10H 形E5A2-WQ11H 形E5A2-YQ10H 形E5A2-YQ11H 形E5A2-XQ10H 形E5A2-XQ11H	—
形E5A2-S10J 形E5A2-S11J 形E5A2-WS10J 形E5A2-WS11J 形E5A2-YS10J 形E5A2-YS11J 形E5A2-XS10J 形E5A2-XS11J 形E5A2-S15J 形E5A2-WS15J 形E5A2-YS15J 形E5A2-XS15J	形E5AX-A +形E53-S	形E5A2-S10P 形E5A2-S11P 形E5A2-WS10P 形E5A2-WS11P 形E5A2-YS10P 形E5A2-YS11P 形E5A2-XS10P 形E5A2-XS11P 形E5A2-S15P 形E5A2-WS15P 形E5A2-YS15P 形E5A2-XS15P	形E5AX-A +形E53-S	形E5A2-S10R 形E5A2-S11R 形E5A2-WS10R 形E5A2-WS11R 形E5A2-YS10R 形E5A2-YS11R 形E5A2-XS10R 形E5A2-XS11R 形E5A2-S15R 形E5A2-WS15R 形E5A2-YS15R 形E5A2-XS15R	形E5AX-A +形E53-S	形E5A2-S10H 形E5A2-S11H 形E5A2-WS10H 形E5A2-WS11H 形E5A2-YS10H 形E5A2-YS11H 形E5A2-XS10H 形E5A2-XS11H 形E5A2-S15H 形E5A2-WS15H 形E5A2-YS15H 形E5A2-XS15H	—
形E5A2-Q15J 形E5A2-WQ15J 形E5A2-YQ15J 形E5A2-XQ15J	形E5AW-R2J	形E5A2-Q15P 形E5A2-WQ15P 形E5A2-YQ15P 形E5A2-XQ15P	形E5AW-R2P	形E5A2-Q15R 形E5A2-WQ15R 形E5A2-YQ15R 形E5A2-XQ15R	形E5AX-A +形E53-S	形E5A2-Q15H 形E5A2-WQ15H 形E5A2-YQ15H 形E5A2-XQ15H	—

<代替でのご注意>

- K熱電対入力仕様の各種出力仕様およびリレー出力仕様の各種入力仕様は生産を継続します。
- 代替機種はデジタル設定、デジタル指示になります。
- サーミスタ入力仕様は代替機種はありませんので十分留意ください。
- 電圧出力は下記のようになりますので、十分留意ください。

形E5A2	形E5AW、形E5AS	形E5AX-A+形E53-Q
DC 5V 20mA H : 5V±1% L : 0.5V以下	DC 12V 20mA H : 12V±15% L : 0.5V以下	DC 12V 40mA H : 12V±15% L : 0.5V以下

- 形E5AW、形E5AS、形E5AXの各シリーズは取付穴加工は同一ですが、外観、端子配置につきましては違っておりますので留意ください。

〈外形寸法〉

形E5A2

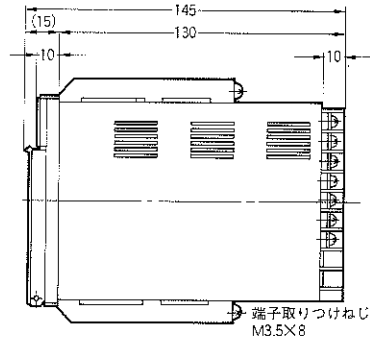
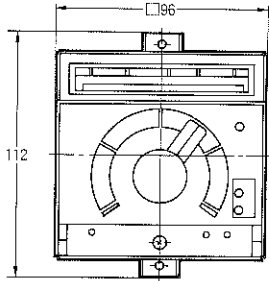
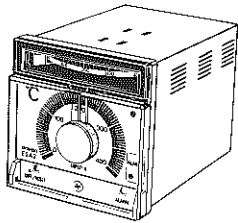

形E5AS

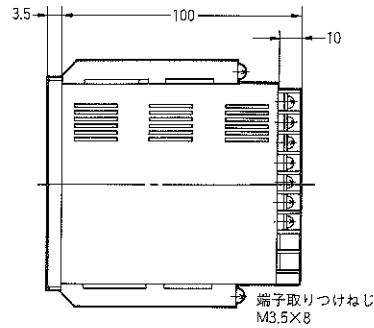
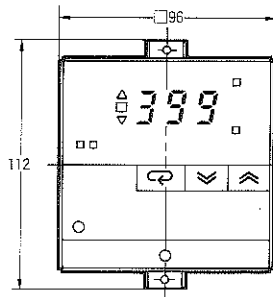
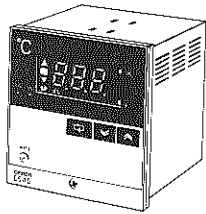

パネルカット寸法

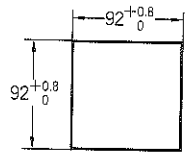

形E5AW

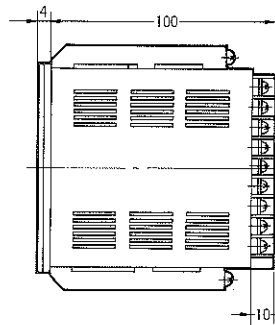
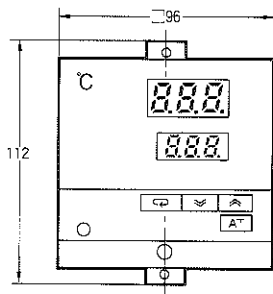
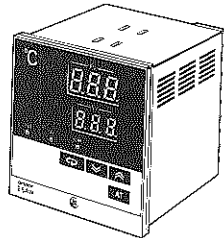

形E5AX

