



生産終了商品

接続ソケット

- 形P7D-14
- 形P7D-14-0
- 形P7DF-14



推奨代替商品

- 形P7S-14A
- 形P7S-14P
- 形P7S-14F



1998年3月末生産終了

推奨代替商品をご利用いただいた場合の注意点

- ・接点構成が異なるため配線には注意が必要です。
- ・コイルには極性があるため配線には注意が必要です。
- ・定格、性能の確認が必要です。

生産終了商品との相違点

形 式	本体の色	外形寸法	配線接続	取付寸法	定格性能	動作特性	操作方法
形P7S-14A 形P7S-14P 形P7S-14F	×	×	×	×	×	×	

：完全互換
 ：ほとんど変更ありません / 相似性の高い変更
 ×：変更大
 ：該当する仕様がありません

外形寸法

生産終了商品

- 形P7D-14
- 形P7D-14-0
- 形P7DF-14

外形寸法

形P7D-14

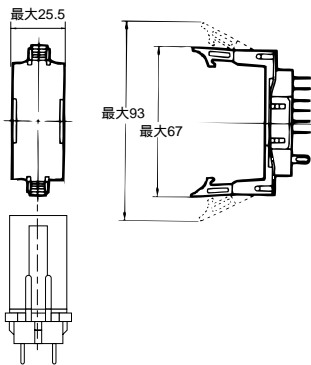

形P7D-14-0

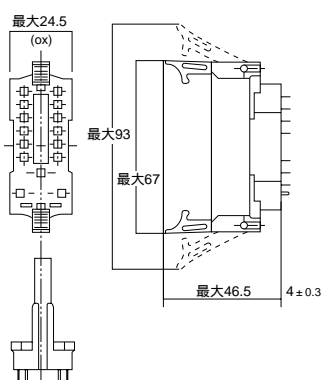

形P7DF-14

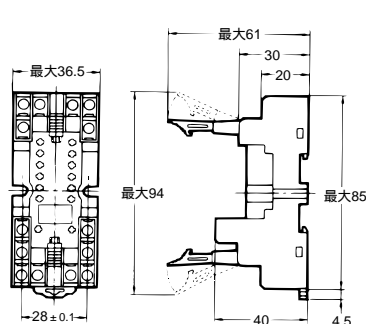

推奨代替商品

- 形P7S-14A
- 形P7S-14P
- 形P7S-14F

外形寸法

形P7S-14A

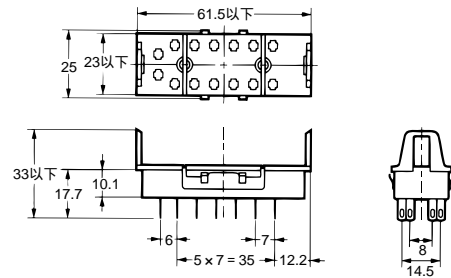

形P7S-14P

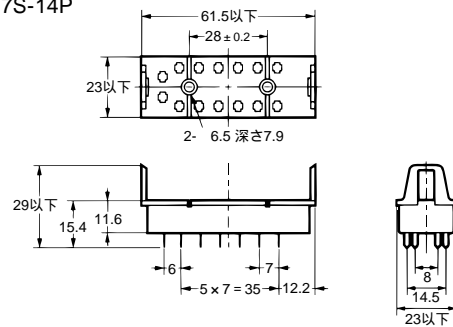

形P7S-14F

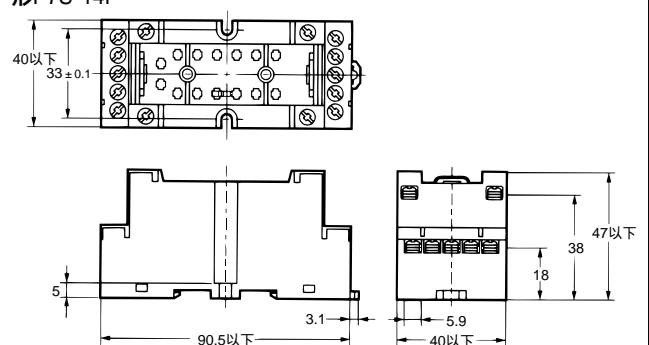

取付寸法

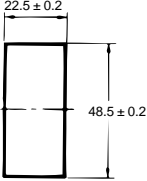
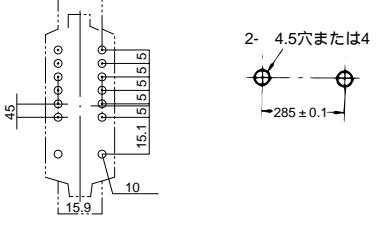
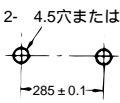
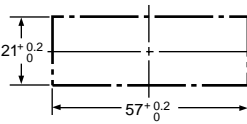
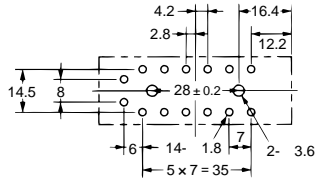
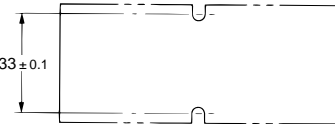
生産終了商品 形P7D-14 形P7D-14-0 形P7DF-14	推奨代替商品 形P7S-14A 形P7S-14P 形P7S-14F
<p>取付寸法</p> <div style="display: flex; justify-content: space-around;"> <div style="text-align: center;"> <p>形P7D-14</p>  </div> <div style="text-align: center;"> <p>形P7D-14-0</p>  </div> <div style="text-align: center;"> <p>形P7DF-14</p>  </div> </div>	<p>取付寸法</p> <div style="display: flex; justify-content: space-around;"> <div style="text-align: center;"> <p>形P7S-14A</p>  </div> <div style="text-align: center;"> <p>形P7S-14P</p>  </div> </div> <div style="text-align: center; margin-top: 20px;"> <p>形P7S-14F</p>  </div>

接続 (端子配置)

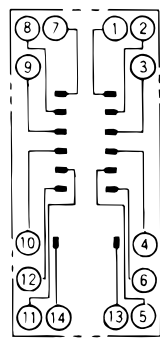
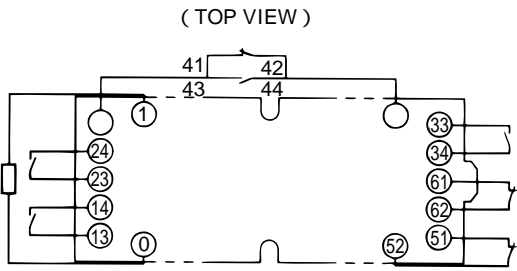
生産終了商品 形P7DF-14	推奨代替商品 形P7S-14F
<p>接続</p> 	<p>接続</p> <p>(TOP VIEW)</p> 

代替形式一覧

生産終了商品	推奨代替商品	標準価格(円)
形G7D-14	形P7S-14A	580
形G7D-14-0	形P7S-14P	500
形G7DF-14	形P7S-14F	1,380