



生産終了商品

サブミニタイマ

推奨代替商品



形STPシリーズ

形H3CR-A8E (形H5CX-L8)

1999年3月末生産終了

推奨代替商品をご利用いただいた場合の注意点

- ・外形寸法、取付寸法が異なります。
- ・残時間表示が必要な場合は、デジタルタイマ(形H3CA-8Hなど)を推奨します。
- ・代替上のご注意点の詳細は6ページを参照ください。

生産終了商品との相違点

形式	本体の色	外形寸法	配線接続	取付寸法	定格性能	動作特性	操作方法
形H3CR-A8E	×	×		×			
形H5CX-L8	×	×	×	×			×

: 完全互換
 : ほとんど変更ありません / 相似性の高い変更
 × : 変更大
 - : 該当する仕様がありません

外形寸法

生産終了商品 形STPシリーズ

形STP-N
(可動指針なし)表面取り付け

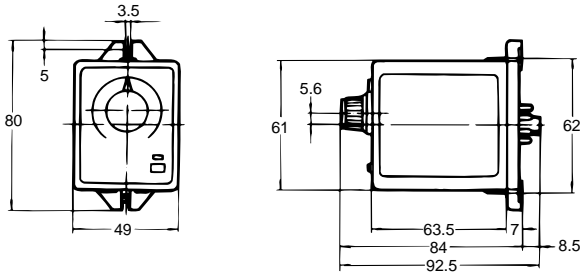

推奨代替商品 形H3CR-A8E (形H5CX-L8)

形H3CR-A8E

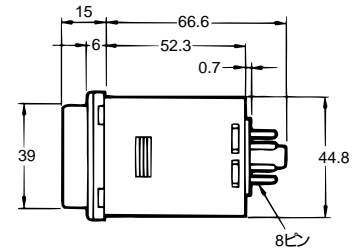
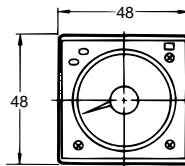
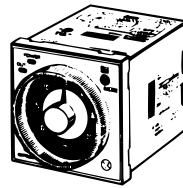

外形寸法

生産終了商品
形STPシリーズ

推奨代替商品
形H3CR-A8E
(形H5CX-L8)

形STP-NM
(可動指針あり)表面取り付け

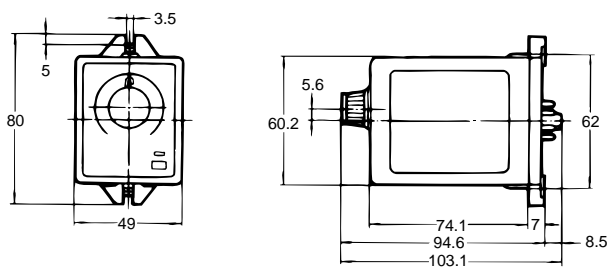

形STP-Y
(可動指針なし)埋込み取り付け

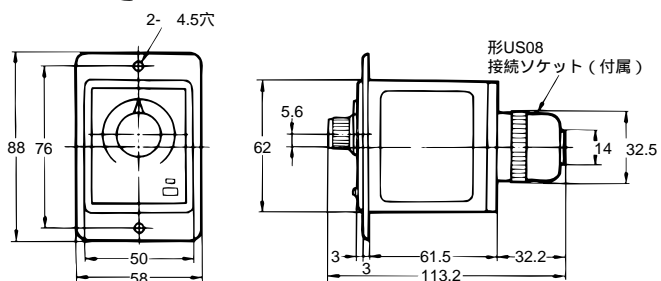

形STP-YM
(可動指針あり)埋込み取り付け

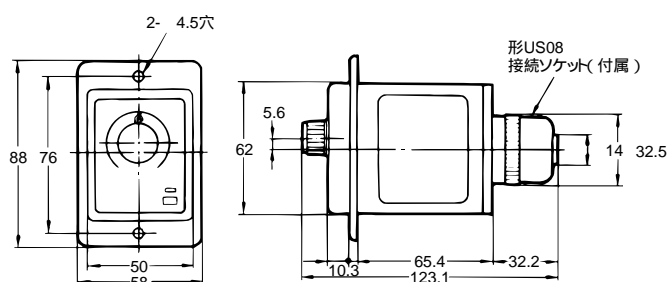

形H3CR-A8E + 形Y92F-73 埋込み取り付け用アダプタ

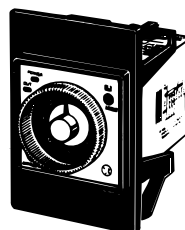

フロントカバーおよびパネルカバーは
使用できません。

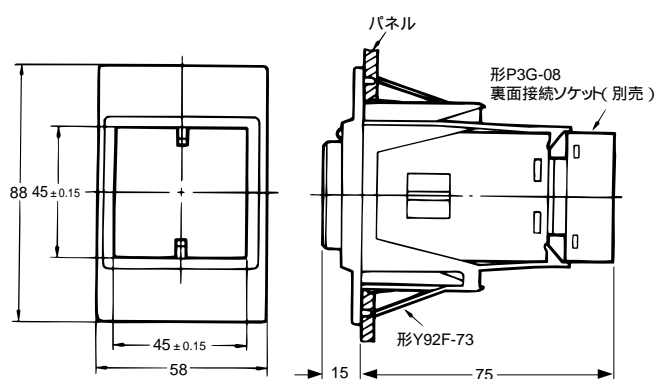

形H5CX-L8

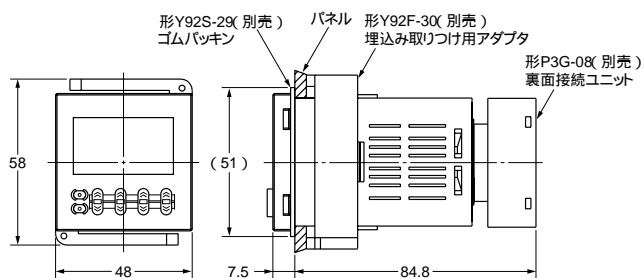

取付寸法

生産終了商品
形STPシリーズ

推奨代替商品
形H3CR-A8E
(形H5CX-L8)

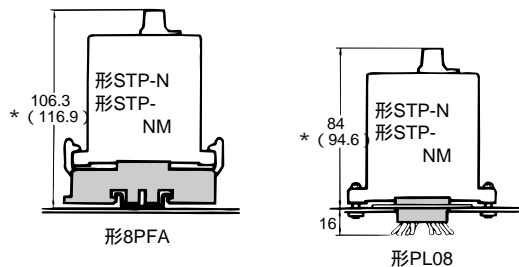

*は形STP-NM の値です。

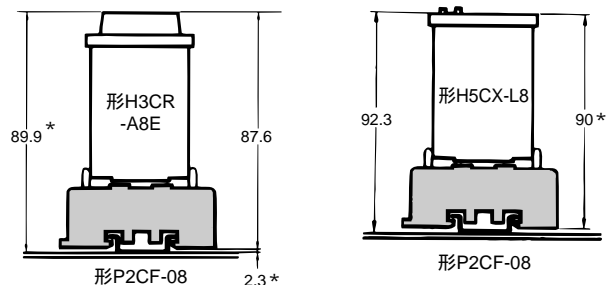

* DINレールの種類により異なります。(参考値)

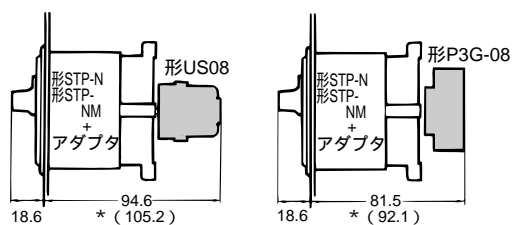

*は形STP-NM の値です。

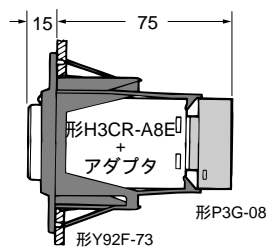

取り付け穴加工寸法

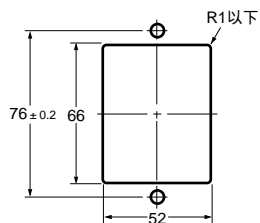

取り付け穴加工寸法

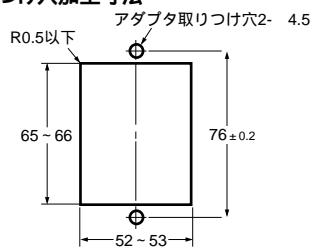

注) 取り付けパネルの板厚は1 ~ 3.2mmが適当です。

生産終了商品
形STPシリーズ

形STP-N
形STP-NM
形STP-Y
形STP-YM

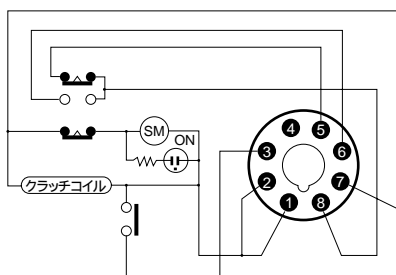

形STP-NH
形STP-NMH
形STP-YH
形STP-YMH

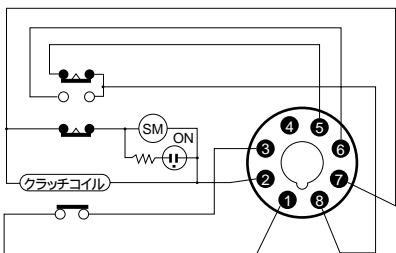

形STP-ND
形STP-NMD
形STP-YD
形STP-YMD

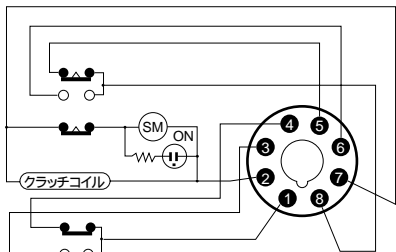

形STP-N2
形STP-NM2
形STP-Y2
形STP-YM2

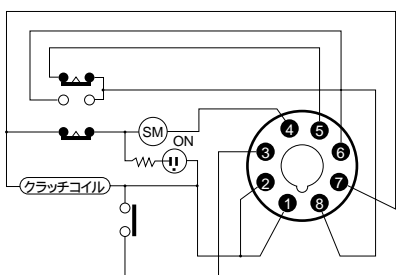

形STP-NH2
形STP-NMH2
形STP-YH2
形STP-YMH2

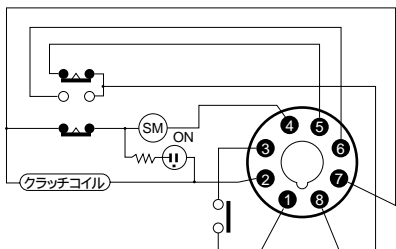

形STP-NR
形STP-NMR
形STP-YR
形STP-YMR

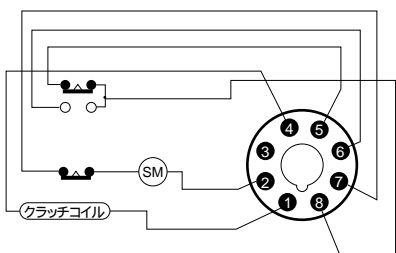

推奨代替商品
形H3CR-A8E
(形H5CX-L8)

形H3CR-A8E

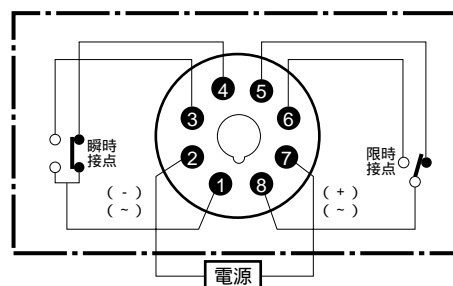

形H5CX-L8

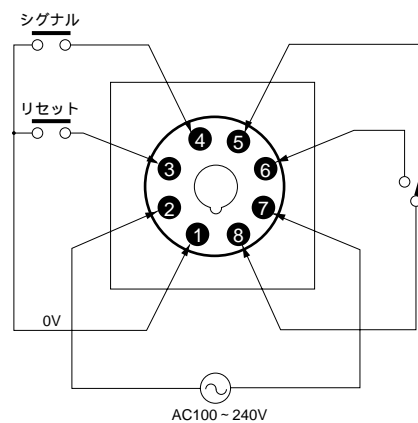

生産終了商品と推奨代替商品

生産終了商品	推奨代替商品	標準価格(¥)
形STP-N 形STP-NH 形STP-ND 形STP-Y 形STP-YH 形STP-YD	形H3CR-A8E	5,650
形STP-NM 形STP-NMH 形STP-NMD 形STP-YM 形STP-YMH 形STP-YMD	形H3CR-A8E (残時間表示が必要な場合は形H3CA-8H)	5,650
形STP-N2 形STP-NH2 形STP-Y2 形STP-YH2	形H3CR-A8E	5,650
形STP-NM2 形STP-NMH2 形STP-YM2 形STP-YMH2	形H3CR-A8E (残時間表示が必要な場合は形H3CA-8H)	5,650
形STP-NR 形STP-YR 形STP-NMR 形STP-YMR	形H5CX-L8 (+ 外付リレー)	11,700 *

* 外付リレーとなります。

異なる特性比較

項目	形式	推奨代替商品	
	生産終了商品 形STPシリーズ	形H3CR-A8E	形H5CX-L8
セット誤差	± 5%	± 5% ± 0.05s	± 0.01% ± 0.05s (セット誤差、ばらつき、 温度、電圧の影響を含む)
復帰時間	0.5s	0.1s	0.5s
耐久振動	16.7Hz 片振幅2mm	10 ~ 55Hz 片振幅0.75mm	
耐久衝撃	1000m/s ²	980m/s ²	294m/s ²
誤動作衝撃	150m/s ²	98m/s ²	98m/s ²

ソケット・保持金具・付属品

生産終了商品 形STPシリーズ	推奨代替商品 形H3CR-A8E (形H5CX-L8)
表面ソケット：形8PFA 裏面ソケット：形P3G-08 形US08 埋込アダプタ：形Y92F-50	表面ソケット：形P2CF-08 裏面ソケット：形P3G-08 埋込アダプタ：形Y92F-73、形Y92F-30

代替商品ご使用上のお願い

形8PFAソケット使用時はアダプタ形Y92F-42が必要です。

埋込み取り付けの場合、推奨代替商品に次のアダプタを使用すれば、取付穴はそのまま未加工で取付け可能です。

形H3CR-A8E 形Y92F-73

形H3CA-8H 形Y92F-70

形STP-NR、-YR、-NMR、-YMRを形H5CX-L8で代替される場合は、リセットの制御を外付リレーで行ってください。

