

## 生産終了予定商品のお知らせ

トグル/スライド/プッシュスイッチ

発行日

2013年2月4日

No. 2013004C(ON)

### 超小形プッシュスイッチ 形A9Pシリーズ 生産終了のお知らせ

#### 生産終了予定商品

超小形プッシュスイッチ

形A9P□3シリーズ

形A9P□1シリーズ

形A9P-0シリーズ



#### 推奨代替商品

極超小形プッシュスイッチ

形A9PSシリーズ

推奨代替商品なし

推奨代替商品なし

#### ■生産終了予定時期

2014年3月末

#### ■推奨代替商品をご利用いただいた場合の注意点

形A9PSシリーズは、取付・回路が異なります。また、形状が一回り小さくなります。

#### ■生産終了予定商品との相違点

推奨代替商品形式	本体の色	外形寸法	配線接続	取付寸法	定格性能	動作特性	操作方法
形A9PSシリーズ	×	×	×	○	○	○	◎

◎：互換

○：ほとんど変更ありません／相似性の高い変更

×：変更大

—：該当する仕様がありません

#### ■生産終了予定商品と推奨代替商品

生産終了予定商品	推奨代替商品	標準価格(¥)
形A9P11-0011	推奨代替商品はありません。	/
形A9P11-0012	推奨代替商品はありません。	
形A9P11-0013	推奨代替商品はありません。	
形A9P13-0011	形A9PS16-0011	
形A9P13-0012	形A9PS16-0012	
形A9P13-0013	形A9PS16-0013	
形A9P23-0011	形A9PS26-0011	
形A9P23-0012	形A9PS26-0012	
形A9P23-0013	形A9PS26-0013	
形A9P-011	推奨代替商品はありません。	
形A9P-021	推奨代替商品はありません。	
形A9P-031	推奨代替商品はありません。	
形A9P-041	推奨代替商品はありません。	
形A9P-051	推奨代替商品はありません。	
形A9P-071	推奨代替商品はありません。	

生産終了予定商品	推奨代替商品	標準価格(¥)
形A9P-171	推奨代替商品はありません。	/
形A9P-012	推奨代替商品はありません。	
形A9P-022	推奨代替商品はありません。	
形A9P-032	推奨代替商品はありません。	
形A9P-042	推奨代替商品はありません。	
形A9P-052	推奨代替商品はありません。	
形A9P-062	推奨代替商品はありません。	
形A9P-072	推奨代替商品はありません。	

■本体の色

生産終了予定商品 形A9Pシリーズ	推奨代替商品 形A9PSシリーズ
グリーン 	ブラック 

■端子配置／配線接続

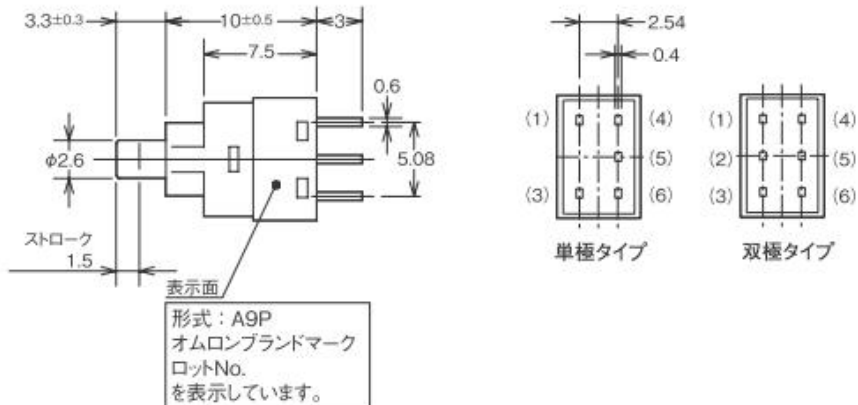
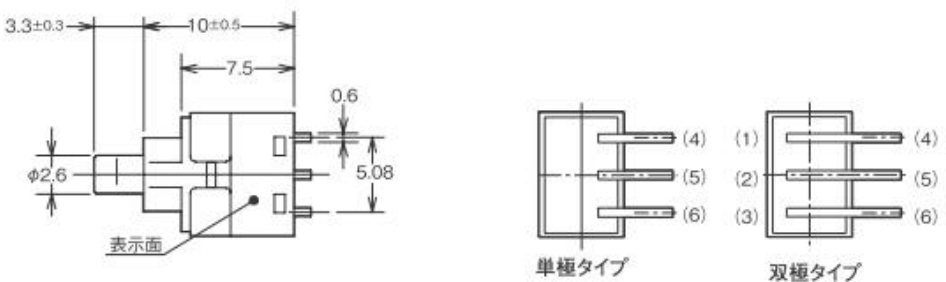





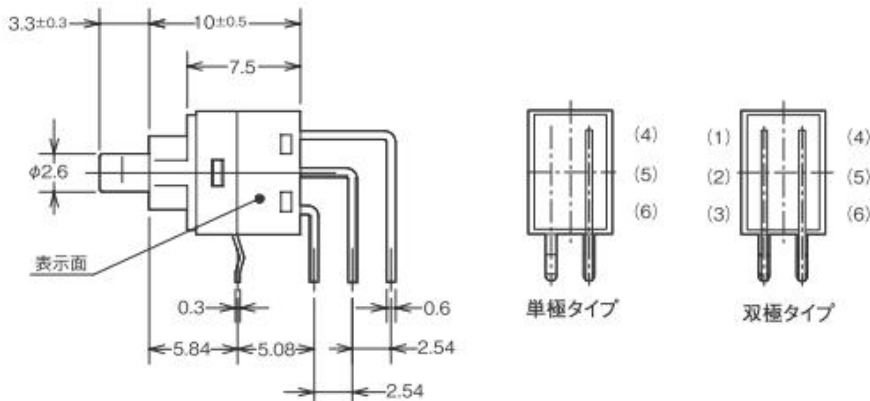





生産終了予定商品 形A9Pシリーズ	
<p><b>端子配置</b> プリント基板用端子(形A9P□□-00□1)</p>  <p>形式：A9P オムロンブランドマーク ロットNo. を表示しています。</p>	
<p><b>ライトアングル端子(形A9P□□-00□2)</b></p> 	

生産終了予定商品  
形A9Pシリーズ

バーチカルマウント端子(形A9P□□-00□3)



内部配線

	スイッチ仕様		 	
	ON	ON		
単極タイプ	ON	ON		
	ON	(ON)		
双極タイプ	ON	(ON)		
	ON	(ON)		

スイッチ仕様		スイッチタイプ
ON	ON	形A9P□1
ON	(ON)	形A9P□3

注. ( )はモーメンタリ動作となります。

推奨代替商品  
形A9PSシリーズ

端子配置

プリント基板用端子(形A9PS□□-00□1)

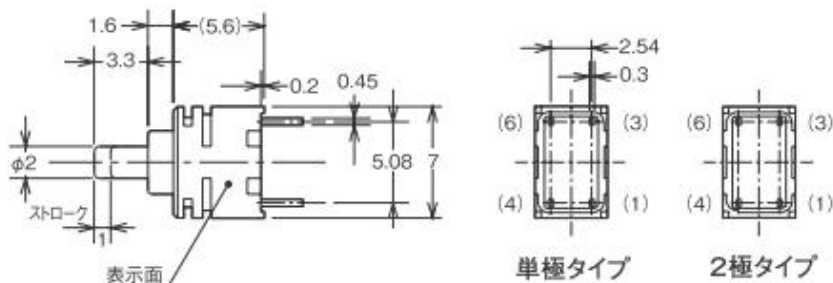

形式:A9PS□□  
オムロンブランドマーク  
ロットNo.  
を表示しています。

推奨代替商品  
形A9PSシリーズ

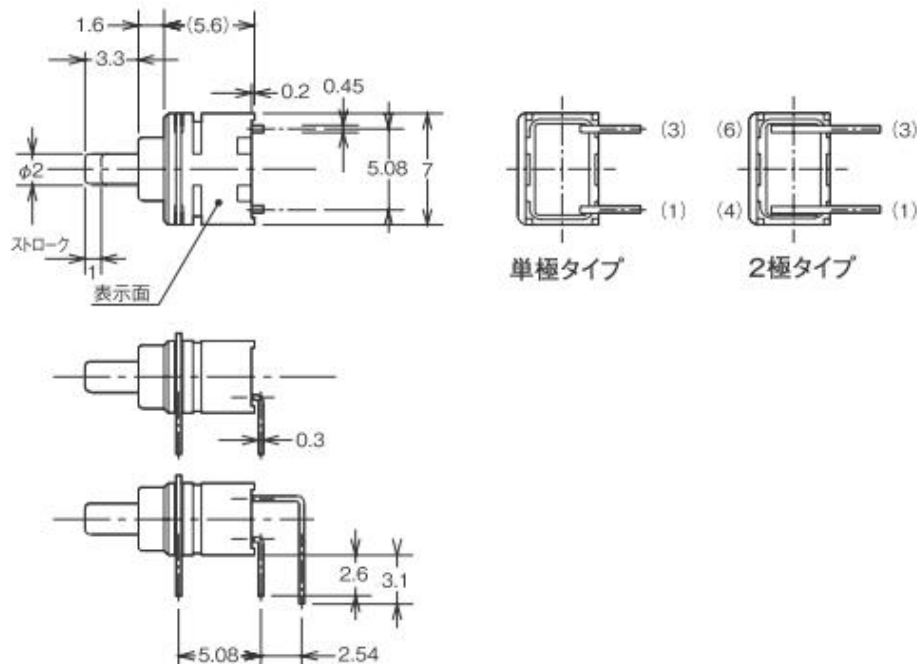

ライトアングル端子 (形A9P□□-00□2)

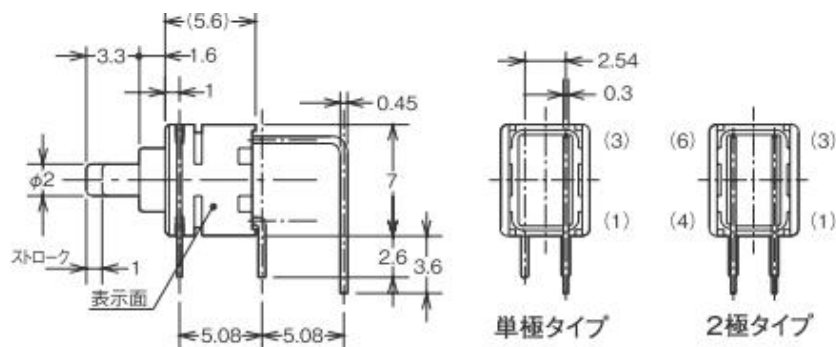

バーチカルマウント端子 (形A9P□□-00□3)



内部配線

	スイッチ仕様 *			
単極タイプ			1 — (3)	1 — (3)
2極タイプ	OFF	(ON)	1 — (3) 4 — (6)	1 — (3) 4 — (6)

注. (ON) はモーメンタリ動作となります。

スイッチ仕様	スイッチタイプ
OFF (ON)	形A9PS□3

■ 取付寸法

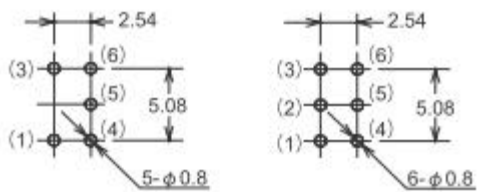
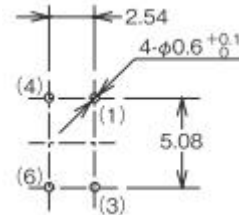
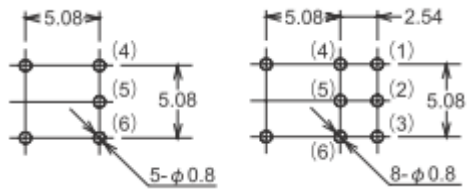
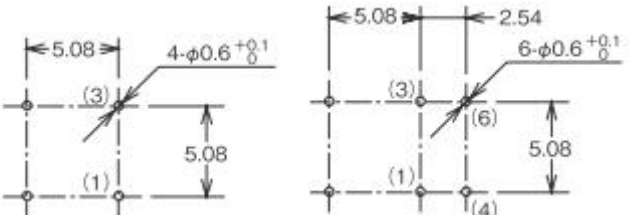
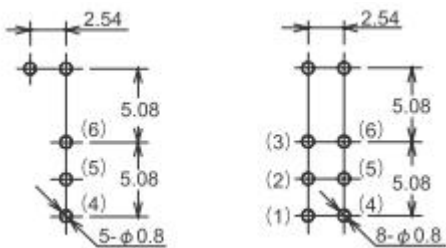
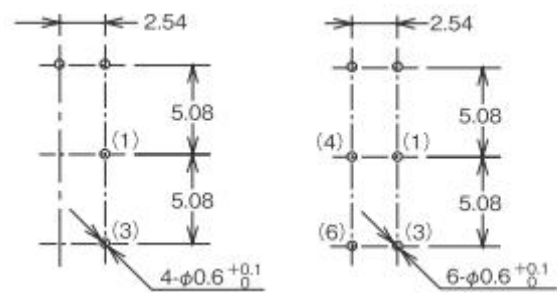
生産終了予定商品 形A9Pシリーズ	推奨代替商品 形A9PSシリーズ
<p>プリント基板加工寸法(TOP VIEW) プリント基板用端子(形A9P□□-00□1)</p>  <p>単極タイプ                      2極タイプ</p>	<p>プリント基板加工寸法(TOP VIEW) プリント基板用端子(形A9PS□□-00□1)</p>  <p>単極タイプ/2極タイプ</p>
<p>ライトアングル端子(形A9P□□-00□2)</p>  <p>単極タイプ                      2極タイプ</p>	<p>ライトアングル端子(形A9PS□□-00□2)</p>  <p>単極タイプ                      2極タイプ</p>
<p>バーチカルマウント端子(形A9P□□-00□3)</p>  <p>単極タイプ                      2極タイプ</p>	<p>バーチカルマウント端子(形A9PS□□-00□3)</p>  <p>単極タイプ                      2極タイプ</p>

■外形寸法

生産終了予定商品  
形A9Pシリーズ

外形寸法

プリント基板用端子(形A9P□□-00□1)

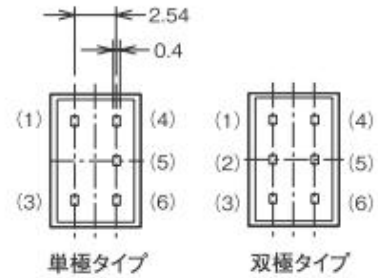
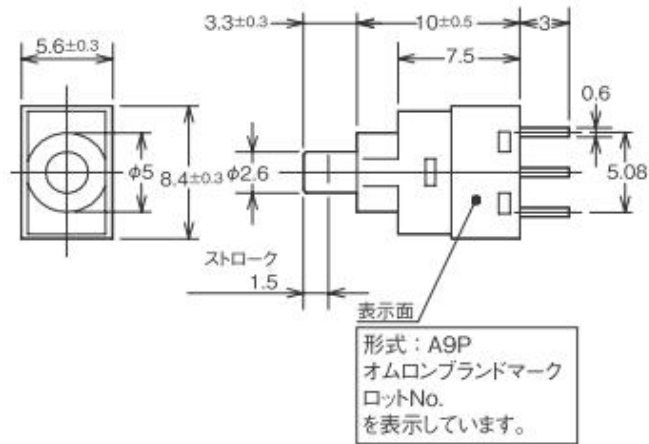

ライトアングル端子(形A9P□□-00□2)

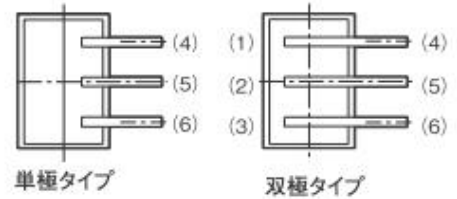
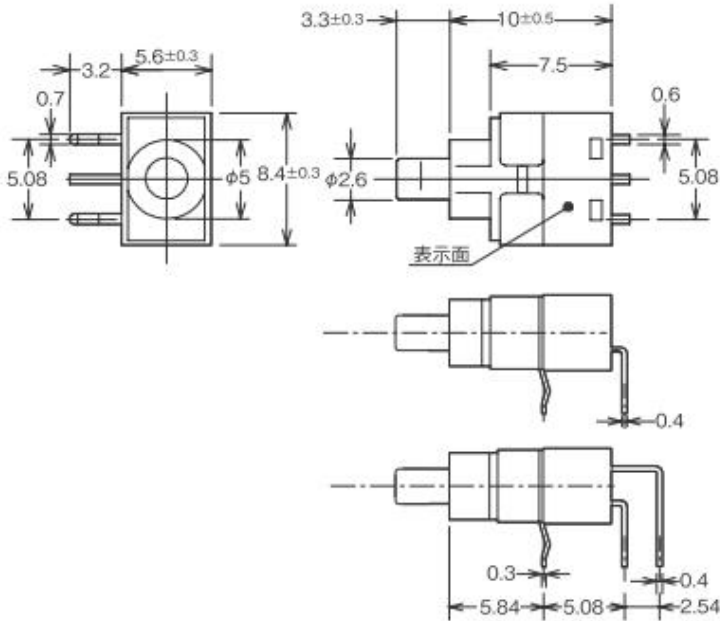

バーチカルマウント端子(形A9P□□-00□3)

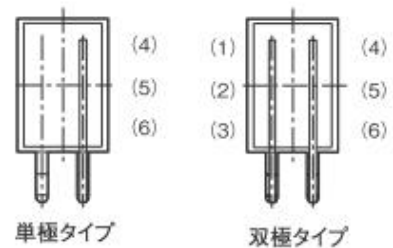
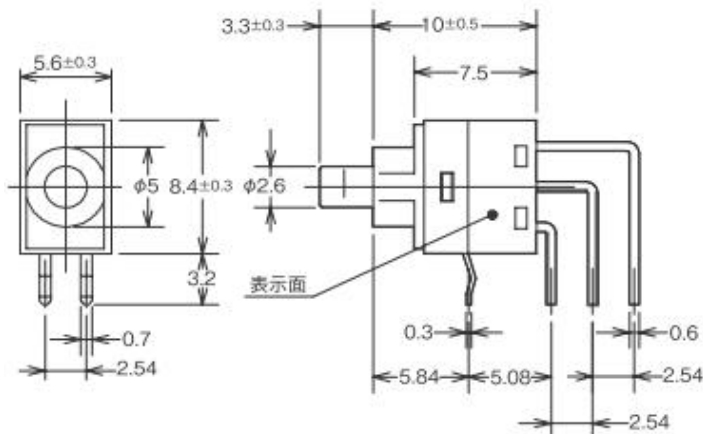

推奨代替商品  
形A9PSシリーズ

外形寸法

プリント基板用端子(形A9PS□□-00□1)

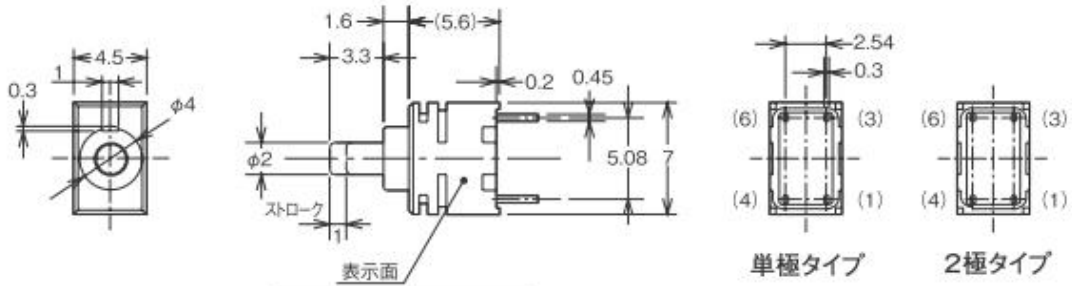

形式:A9PS□□  
オムロンブランドマーク  
ロットNo.  
を表示しています。

ライトアングル端子(形A9PS□□-00□2)

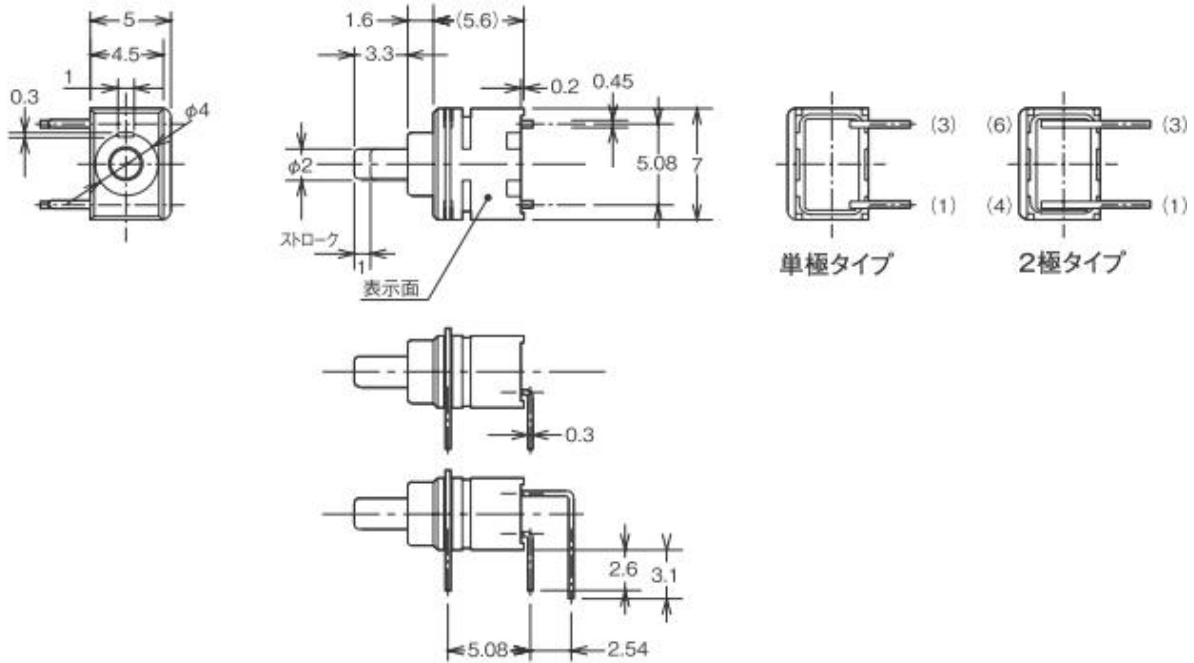

バーチカルマウント端子(形A9PS□□-00□3)

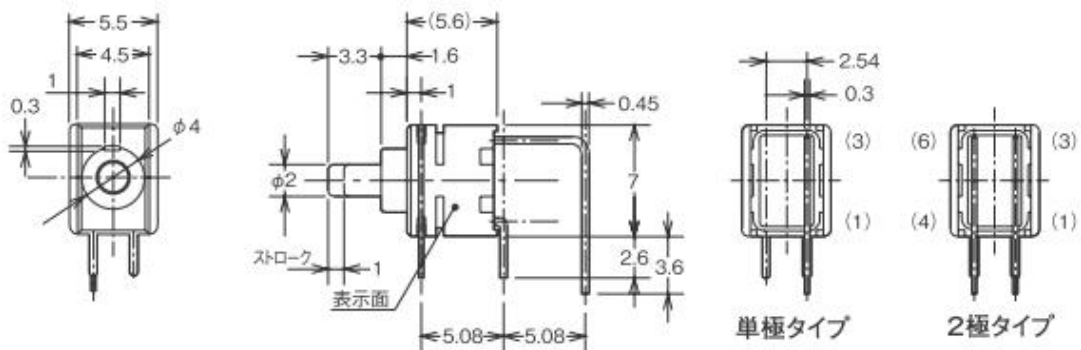



■ 定格／性能

項目	生産終了予定商品 形A9Pシリーズ	推奨代替商品 形A9PSシリーズ
定格	AC/DC60V 50mA、 AC/DC20mV 1 $\mu$ A	AC/DC28V 14mA、 AC/DC20mV 0.1 $\mu$ A
使用周囲温度	-20°C~80°C 60%RH以下	-20°C~80°C 60%RH以下
使用周囲湿度	45~85%RH(5~35°Cにて)	45~85%RH(5~35°Cにて)
耐久性(電氣的)	50,000回以上	50,000回以上
操作力	オルタネート: 1.96~6.86N モーメンタリ: 1.47~3.43N	4.9N以下(モーメンタリ)
接触抵抗	50m $\Omega$ 以下	80m $\Omega$ 以下

■ 操作方法

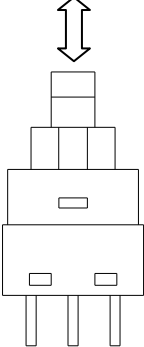
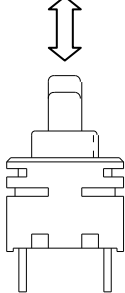
生産終了予定商品 形A9Pシリーズ	推奨代替商品 形A9PSシリーズ
<p>操作</p> <p>上下に操作</p> 	<p>操作</p> <p>上下に操作</p> 

本案内に記載の仕様・価格は、発行時点のものです。予告なく変更することがありますので、ご了承ください。  
 本案内では主に仕様上の変更点を記載しています。ご使用上の注意事項等、ご使用の際に必要な内容につきましては、必ずカタログ、仕様書、取扱説明書、マニュアル等をお読みください。