



生産終了予定商品

タイムカウンタ



形KTHシリーズ



推奨代替商品

形H7ET-NFV-Bシリーズ

2005年3月末生産終了予定

推奨代替商品をご利用いただいた場合の注意点

- ・ 外観、外形寸法、取付寸法が異なります。
- ・ 電磁式から、電子式へ変更となります。
- ・ 端子形状がはんだ付け端子から、ねじ締め端子へ変更となります。

生産終了商品との相違点

形式	本体の色	外形寸法	配線接続	取付寸法	定格性能	動作特性	操作方法
形H7ET-NFV-B		×	×	×			

- : 完全互換
- : ほとんど変更ありません / 相似性の高い変更
- × : 変更大
- : 該当する仕様がありません

外形寸法

生産終了予定商品 形KTHシリーズ

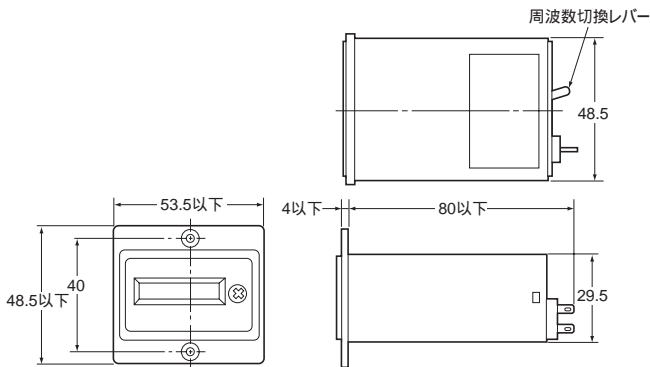
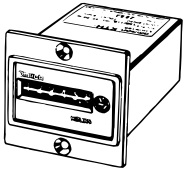

取り付け加工寸法

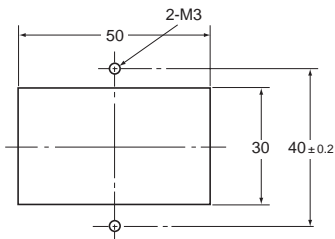

推奨代替商品 形H7ET-NFV-Bシリーズ

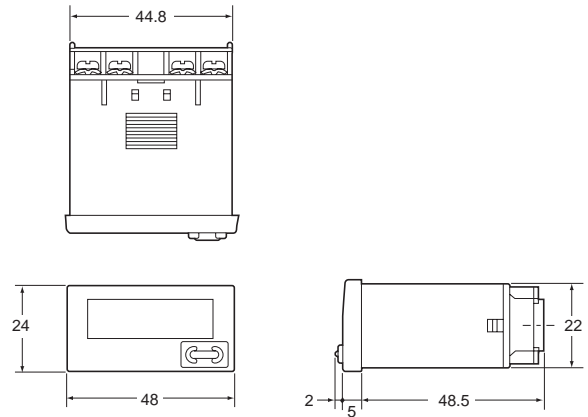
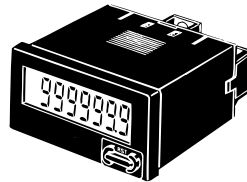

取り付け加工寸法

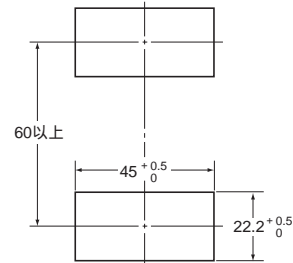

端子配置 / 内部接続

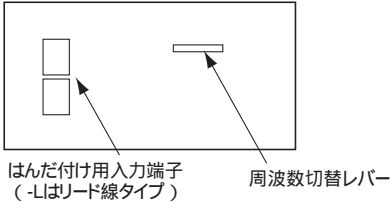
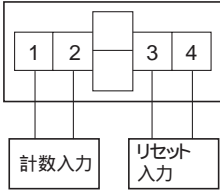
生産終了予定商品 形KTHシリーズ	推奨代替商品 形H7ET-NFV-B
 <p>はんだ付け用入力端子 (-Lはリード線タイプ)</p> <p>周波数切替レバー</p>	<p>標準タイプ</p>  <p>計数入力</p> <p>リセット 入力</p>

生産終了商品と推奨代替商品

生産終了予定商品	推奨代替商品	標準価格(¥)
形KTH 形KTH-R 形KTH-L	形H7ET-NFV-B	7,250

異なる特性比較

項目	形式	生産終了予定商品 形KTHシリーズ	推奨代替商品 形H7ET-NFV-B
表示、桁数		桁数：6桁(形KTH)、5桁(形KTH-R)	桁数：7桁
入力		AC 100V、AC 200V(専用)	AC/DC 24~240V
リセット		リセットなし(形KTH)、手動リセット(形KTH-R)	手動リセット/外部リセット (形H7ET-NFV-B-300：手動リセットなしタイプ)

ソケット / 保持金具 / 付属品

生産終了予定商品 形KTHシリーズ	推奨代替商品 形H7ET-NFV-B
なし	<ul style="list-style-type: none"> ・埋込み取付け用アダプタ(形Y92F-34) 付属 ・ラッピング端子(形Y92S-37)