

見えるコモン端子台

XW6T

結線完了が
一目瞭然

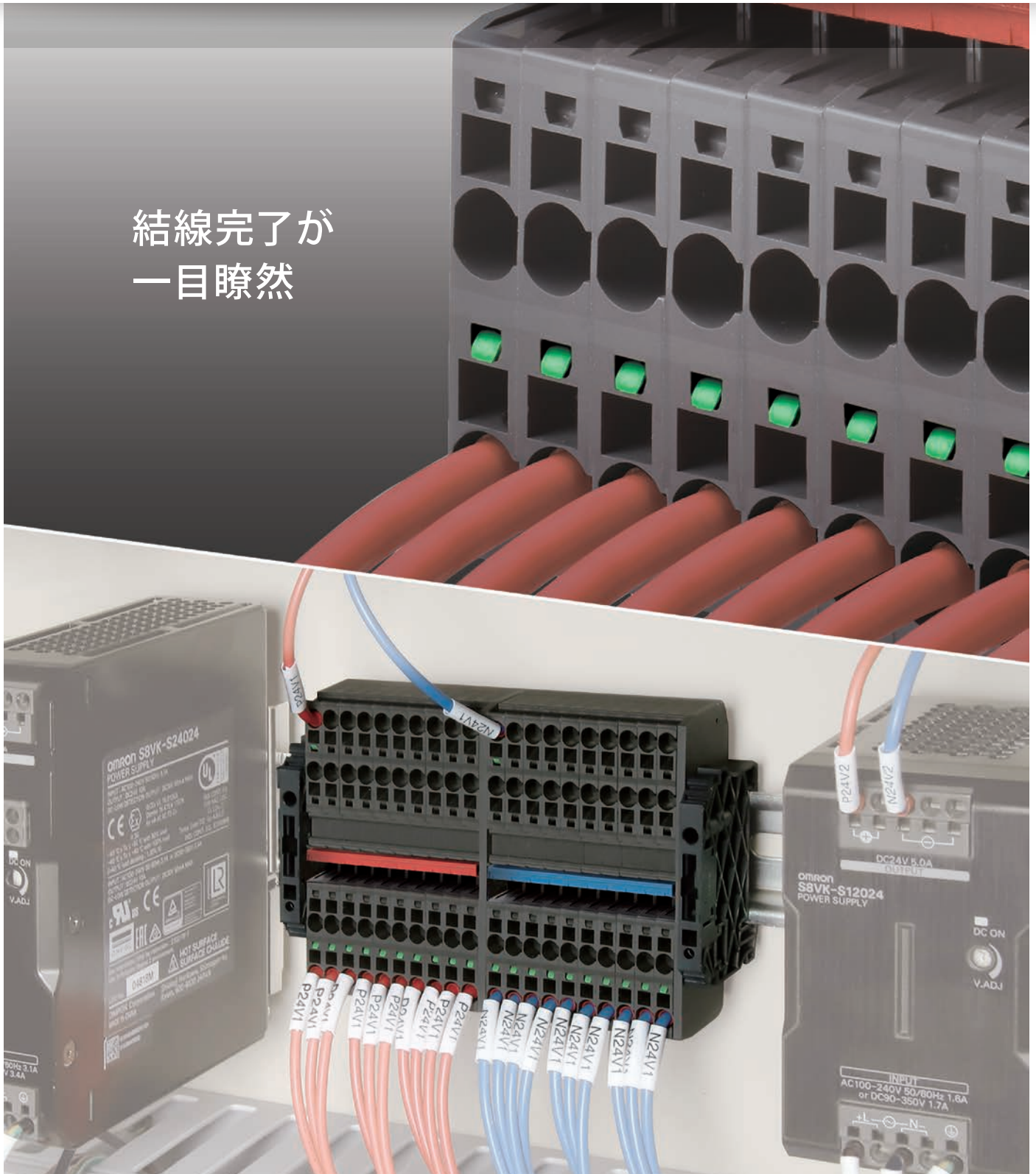

環境に配慮した制御盤づくりを

地球温暖化や気候変動による自然災害は地球規模の社会問題としてグローバルの150か国以上の国と地域での脱炭素社会への実現に向けた取組みが求められています。オムロンでは、生産現場の中核である制御盤づくりを基に温室効果ガス(GHG)排出量の半減を目標に新たな制御盤づくりを提案します。



Process

圧倒的な工数削減を実現

設計、製作
プロセス
に革新を

制御盤に
さらなる
進化を

Panel

小型 & 高信頼性を
両立した制御盤を実現

サステナブルな
制御盤づくりを

環境に配慮
した制御盤
づくりを

人に
“易しさ”と
“優しさ”を

Green

制御盤のGHG排出量低減化で
カーボンニュートラルに貢献

People

制御盤に関わるすべての人に
安心して快適なモノづくりを提供



Value Design for Panelに 環境に配慮した考え方を追加

オムロンの制御盤内の商品仕様に対する共通の考え方Value Design for Panel（以下、Value Design）は、お客様の制御盤に新しい価値をもたらします。さらに環境に配慮した考え方も取り入れ、人・地球にやさしい制御盤づくりを実現します。

Value Design
for
Panel

- 1 …… 高さ統一&スリムサイズ*1
- 2 …… 周囲温度55℃で密着取付可能*2
- 3 …… 独自のプッシュインPlus端子台*1
- 4 …… 配線のフロントイン/フロントリリース
- 5 …… 電気制御CADライブラリの提供
- 6 …… CE・UL・CSA規格対応
- 7 …… 環境に配慮する省電力化/省資源化対応*3

制御盤 CFP (GHG 排出量総量)*4

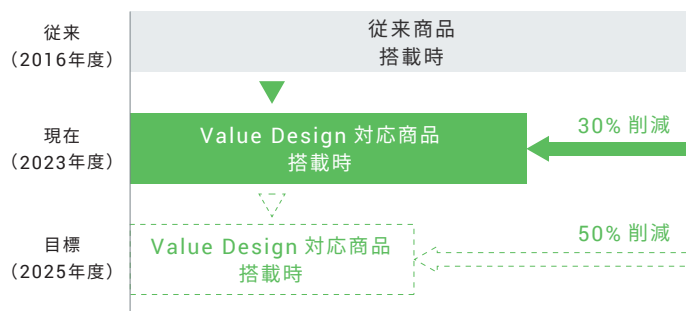

*1. 一部商品を除く *2. 同一シリーズで密着取付可能

*3. 従来商品(2016年度)と比較して、環境配慮設計ができています

*4. 制御盤CFP(カーボンフットプリント)は、当社により国際規格ISO14067に基づき、ライフサイクルアセスメント手法による制御盤(製品)の製造、輸送、使用、廃棄までの各段階における環境負荷をCO₂換算値で定量的に算出したもの。2023年5月現在、当社調べ

結線完了が一目瞭然

製作時

インジケータ付きで
作業者の技能に依存することなく
正しい結線が可能

端子穴に端子を奥まで挿入すると、
緑色のインジケータが突出し、目視で結線状態が
確認できるので、確実な結線が可能です。

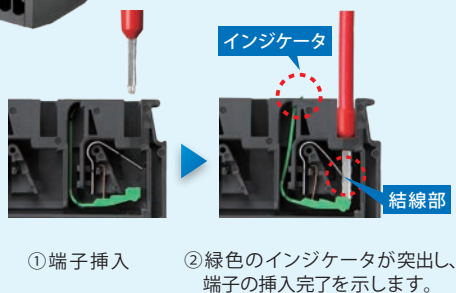
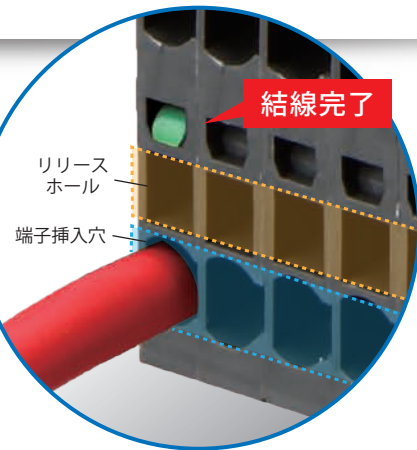

インジケータが可動する機構は、結線部よりも奥にあるので、インジケータが突出していれば、正しく結線されています。

煩わしい渡り配線作業は不要 コモンの範囲*が分かりやすい

色付きの短絡バーを装着済。
短絡バーは、端子台正面から見えるので、
コモンの範囲が容易に分かります。

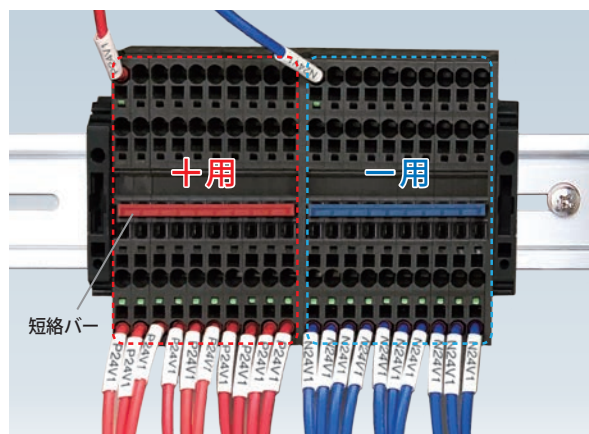

*電氣的に接続されている範囲

出荷前、立上時の検査がよりスピーディに

インジケータを目視確認するだけで、結線状態を判別でき、
未結線、半挿しを見逃しません。
ねじ式端子台では必要だった増し締めや、ねじ頭部への
マーキングも不要です。

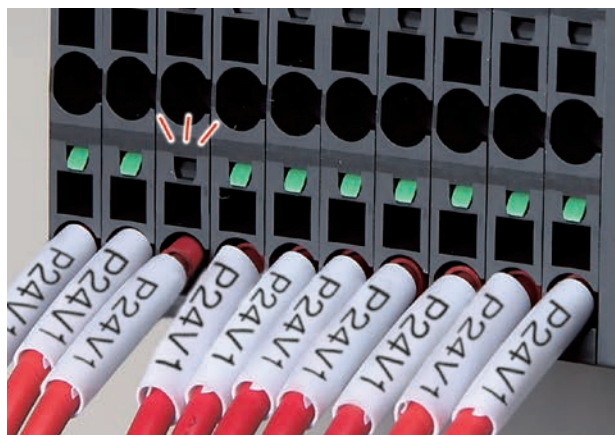

保全時

目視確認だけで増し締め不要 保全工数の削減に貢献

配線メンテナンスはインジケータを確認するだけで終わります。また端子の緩みもないため、増し締めが不要です。

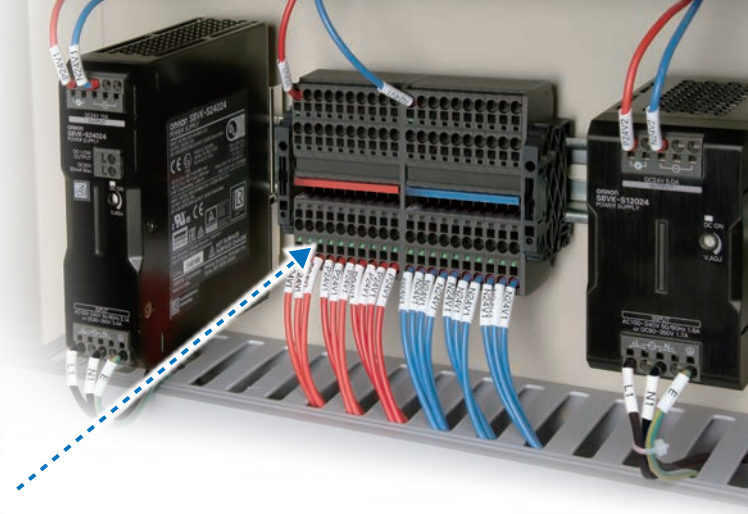

制御盤の小型化と設計時間削減に貢献

設計時

業界トップクラスのスリムさで 制御盤の小型化に貢献

■ 40端子を配列した場合

ねじ端子台 7mmピッチ 40端子 (20P)

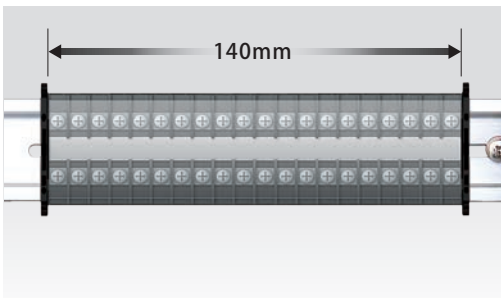

XW6T 3.5mmピッチ 40端子

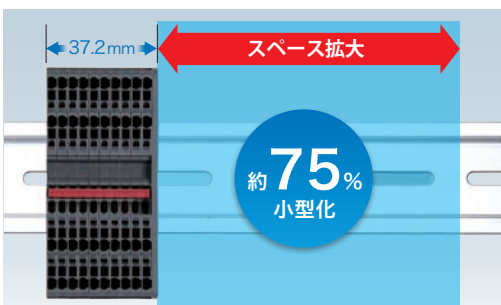

コモン化に必要な アクセサリの選定は不要

本体1形式に必要なものをセットで提供します。

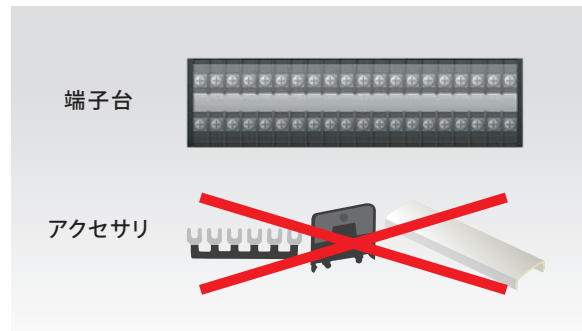

注. 写真は形 XW6T-COM1.5X40RD です。
詳細は P6「種類/標準価格」をご確認ください。

プッシュインPlus端子台で 簡単配線

工具不要で挿し込むだけ。
配線作業負荷と工数を低減する
プッシュインPlus端子台の誕生です。

挿しやすい

オムロンのプッシュインPlus端子台はまるでイヤホンジャックに挿し込むような感覚。作業負荷の低減と配線品質の向上に貢献。

抜けにくい

軽い挿入を実現しつつかつ強固な電線保持を実現。高度な機構設計技術と製造技術で作られたバネにより作業性を向上しつつ信頼性も確保できます。

プッシュインPlus端子台で 大幅に配線工数削減



従来のねじ端子台 オムロンプッシュインPlus端子台

注. プッシュインPlus端子台、ねじ端子台ともに当社実測値データ。



増し締め不要

プッシュインPlus端子台は、ねじ端子台で必要な増し締めが不要です。



より線も配線可能

圧着棒端子（フェルルール端子）付き電線だけでなく、より線／単線ででの配線も可能。



ドライバを保持することで両手作業が可能に

樹脂部品とバネによる保持形状を最適化。より線を直接端子に配線する際に、対象端子への狙いを定めやすく作業がよりスムーズに行えます。

プッシュインPlus端子台を初めて導入される方の疑問、不安を解消します

詳細については、「制御盤ソリューション導入ガイド」(カタログ番号：SAMC-019)をご覧ください。

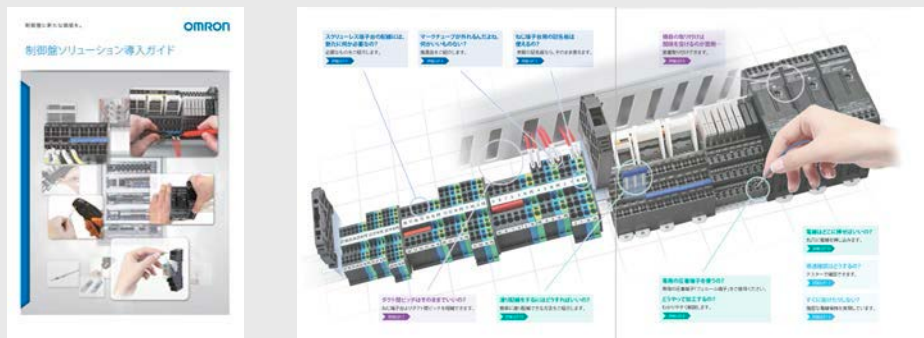

制御盤の小型化、省工数を実現できる 見えるコモン端子台

- ・インジケータ付きなので、結線完了が一目瞭然。
作業者の技能に依存することなく、正しい結線が可能に
- ・配線メンテナンスは、インジケータを見るだけで終わるので、
保全工数削減に貢献
- ・短絡バーでコモン接続済み。煩わしい渡り配線は不要
- ・業界トップクラスのスリムさで制御盤の小型化に貢献
- ・プッシュインPlus端子台の採用で、緩みの発生がなく、
結線のメンテナンス不要

⚠ 13ページの「正しくお使いください」をご覧ください。



規格認証対象機種などの最新情報につきましては、当社Webサイト
(www.fa.omron.co.jp/)の「規格認証/適合」をご覧ください。

形式構成

形式基準

形式から製品の仕様をご判断いただく際にご利用ください。ご注文の際には、「種類/標準価格」にある形式からお選びください。

形XW6T - COM □□ X □□□□
① ② ③

① 適合最大より線

1.5 : 1.5mm²

2.5 : 2.5mm²

② 端子数

8 : 8端子

12 : 12端子

16 : 16端子

20 : 20端子

40 : 40端子

③ 短絡バー色

RD : 赤

BL : 青

YL : 黄

構造・各部の名称

本体

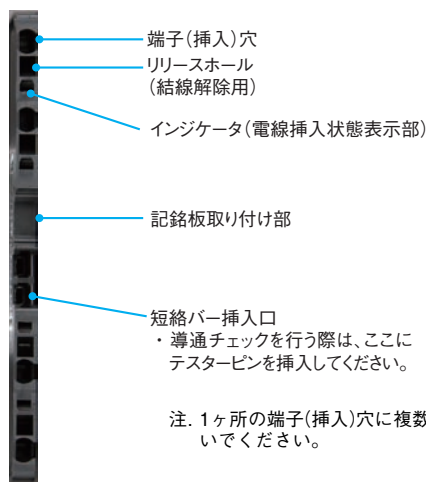

基本構成

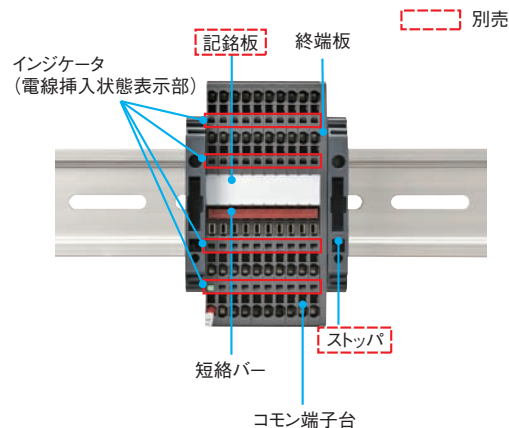











名称	説明
コモン端子台	8/12/16/20/40端子の5種類があります
終端板	感電防止のために必要な部位です。 端子台の最端面(金属露出面)に組み付けています。
ストップ	アクセサリです。端子台を固定するために必要な部品 であり、両端に必要です。
記銘板	9.5mm幅、0.5mm厚の市販記銘板が使用できます。
短絡バー	全端子を短絡しています。
インジケータ	結線が完了すると緑色に変わります。

XW6T

種類／標準価格

本体

外観/内部配線	より線最大断面積 (mm ²)	端子数	短絡バー色	質量(g)	形式	標準価格(¥)
	1.5	8	赤	約16	形XW6T-COM1.5X8RD	1,250
			青		形XW6T-COM1.5X8BL	
			黄		形XW6T-COM1.5X8YL	
		12	赤	約23	形XW6T-COM1.5X12RD	1,660
			青		形XW6T-COM1.5X12BL	
			黄		形XW6T-COM1.5X12YL	
		16	赤	約29	形XW6T-COM1.5X16RD	2,150
			青		形XW6T-COM1.5X16BL	
			黄		形XW6T-COM1.5X16YL	
		20	赤	約36	形XW6T-COM1.5X20RD	2,600
			青		形XW6T-COM1.5X20BL	
			黄		形XW6T-COM1.5X20YL	
	40	赤	約68	形XW6T-COM1.5X40RD	4,350	
		青		形XW6T-COM1.5X40BL		
		黄		形XW6T-COM1.5X40YL		
	2.5	8	赤	約28	形XW6T-COM2.5X8RD	1,370
			青		形XW6T-COM2.5X8BL	
			黄		形XW6T-COM2.5X8YL	
		12	赤	約41	形XW6T-COM2.5X12RD	1,830
			青		形XW6T-COM2.5X12BL	
			黄		形XW6T-COM2.5X12YL	
		16	赤	約53	形XW6T-COM2.5X16RD	2,350
			青		形XW6T-COM2.5X16BL	
			黄		形XW6T-COM2.5X16YL	
		20	赤	約65	形XW6T-COM2.5X20RD	2,850
			青		形XW6T-COM2.5X20BL	
			黄		形XW6T-COM2.5X20YL	
	40	赤	約126	形XW6T-COM2.5X40RD	4,750	
		青		形XW6T-COM2.5X40BL		
		黄		形XW6T-COM2.5X40YL		

注. 本体納品時は、外観のように、コモン端子台(端子台+短絡バー+終端板が組付完了)の形態でお届けします。

(例) 形XW6T-COM1.5X8RDのセット内容
 端子台ユニット(4端子)・・・2個
 短絡バー(2極、赤)・・・1個
 終端板・・・1個

アクセサリ(別売)

端子台ユニット(増設用)

外観/内部配線	適合端子台	形式	標準価格(¥)	用途説明
	形XW6T-COM1.5X□□□□	形XW6T-COM1.5	385	増設用の端子台です。短絡バーとセットで使用することで、コモン点数を増設することが可能です。感電防止のため、増設時には必ず終端版を装着してください。(詳しくは、16 ページをご参照ください。)
	形XW6T-COM2.5X□□□□	形XW6T-COM2.5	420	

短絡バー

外観	適合端子台	極数	被覆色	形式*	標準価格(¥)	用途説明
	形XW6T-COM1.5X□□□□	2	赤(RD) 青(BL) 黄(YL)	形XW5S-P1.5-2□	86	端子台間の渡り配線用金具です。
		3		形XW5S-P1.5-3□	102	
		4		形XW5S-P1.5-4□	114	
		5		形XW5S-P1.5-5□	192	
		10		形XW5S-P1.5-10□	375	
	形XW6T-COM2.5X□□□□	2	赤(RD) 青(BL) 黄(YL)	形XW5S-P2.5-2□	94	
		3		形XW5S-P2.5-3□	113	
		4		形XW5S-P2.5-4□	126	
		5		形XW5S-P2.5-5□	215	
		10		形XW5S-P2.5-10□	410	

*形式中の□内には被覆色の記号が入ります。□色指定：RD=赤、BL=青、YL=黄

終端板

外観	適合端子台	形式	標準価格(¥)	用途説明
	形XW6T-COM1.5X□□□□	形XW6E-COM1.5	60	感電防止のために必要な部品です。端子台を使用する際は、以下の箇所必ず装着してください。(詳しくは、16 ページをご参照ください。) ・最端面(金属露出面) ・外形の異なる端子台が隣り合う箇所
	形XW6T-COM2.5X□□□□	形XW6E-COM2.5	66	

ストッパ



外観	幅(mm)	形式	標準価格(¥)	用途説明
	6	形XW5Z-EP6	64	端子台の両側に設置し、端子台がDINレール上でずれないようにするための部品です。

注. 短絡バー、終端板は、本体に付属しています。主に増設用途で必要により選定ください。

XW6T

定格／性能

定格

形式	形XW6T-COM1.5X□□□□				形XW6T-COM2.5X□□□□				
外観									
適用電線範囲*1	より線	0.08mm ² ~1.5mm ²				0.14mm ² ~2.5mm ²			
	単線	0.14mm ² ~1.5mm ²				0.14mm ² ~4.0mm ²			
	フェルルール端子付きより線	0.14mm ² ~0.75mm ² (1.5mm ²) * 2				0.14mm ² ~2.5mm ²			
寸法	A×78×31.3(A寸法…8端子：9.2、12端子：12.7、16端子：16.2、20端子：19.7、40端子：37.2)				A×82.6×36.1(A寸法…8端子：12.6、12端子：17.8、16端子：23.0、20端子：28.2、40端子：54.2)				
定格電圧	500V				800V				
定格電流 *3	17.5A				24A				
IEC定格電圧	500V				800V				
IEC定格電流 *3	17.5A/1.5mm ²				24A/2.5mm ²				
Usage Group (UG)	B、C		D		B、C				
UL定格電圧	300V	51~150V	151~300V	301~600V	600V				
UL定格電流 *3	15A/AWG14 (単線) 10A/AWG16	15A/AWG14 (単線) 10A/AWG16	10A/AWG16	5A/AWG16-20	20A/AWG12(単線)、15A/AWG14				
耐電圧	AC1,890V 1min(リーク電流1mA以下)				AC2,000V 1min(リーク電流1mA以下)				
終端板	形XW6E-COM1.5				形XW6E-COM2.5				
適用工具	形XW4Z-00B				形XW4Z-00B				
対応銘板	市販記銘板 9.5mm幅、0.5mm厚のもの				市販記銘板 9.5mm幅、0.5mm厚のもの				

*1. 推奨電線範囲は13 ページ (単線・より線)・15 ページ (フェルルール端子) をご参照ください。

*2. 適用電線1.0~1.5mm²用のフェルルール端子は、絶縁スリーブなしのフェルルール端子をご使用ください。詳細は、15 ページをご参照ください。

*3. 端子台に定格電流以上の電流を流さないようご使用ください。

性能

使用温度範囲	-40~55°C、ただし結露・氷結のないこと
使用湿度範囲	5~95%RH
絶縁材料	PA樹脂
難燃性	UL94 V-0
挿抜耐久	50回
振動	10~150Hz 加速度 50m/s ² 3方向 各80min
衝撃	500m/s ² 11ms 6方向 各5回
保存温度範囲	-40~85°C、ただし結露・氷結のないこと
保存湿度範囲	5~95%RH

規格

適合規格

- ・UL1059
- ・CSA(C22.2No.158)
- ・IEC 60947-7-1

規格認証

- ・cURus(ファイルNo. E245101)

外形寸法

CADデータ マークの商品は、2次元CAD図面・3次元CADモデルのデータをご用意しています。
CADデータは、www.fa.omron.co.jpからダウンロードができます。

本体

形XW6T-COM1.5X□□□□

CADデータ

形XW6T-COM2.5X□□□□

CADデータ

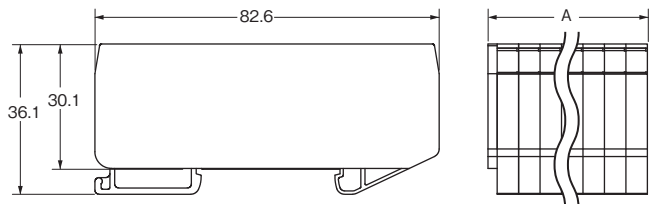
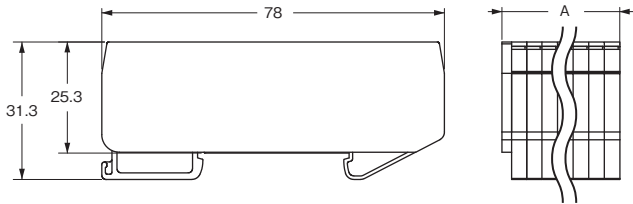

A寸法

形式	端子数	寸法
形XW6T-COM1.5X8□□	8端子	9.2
形XW6T-COM1.5X12□□	12端子	12.7
形XW6T-COM1.5X16□□	16端子	16.2
形XW6T-COM1.5X20□□	20端子	19.7
形XW6T-COM1.5X40□□	40端子	37.2

A寸法

形式	端子数	寸法
形XW6T-COM2.5X8□□	8端子	12.6
形XW6T-COM2.5X12□□	12端子	17.8
形XW6T-COM2.5X16□□	16端子	23.0
形XW6T-COM2.5X20□□	20端子	28.2
形XW6T-COM2.5X40□□	40端子	54.2

アクセサリ(別売)

(増設用) 本体

形XW6T-COM1.5

CADデータ

形XW6T-COM2.5

CADデータ

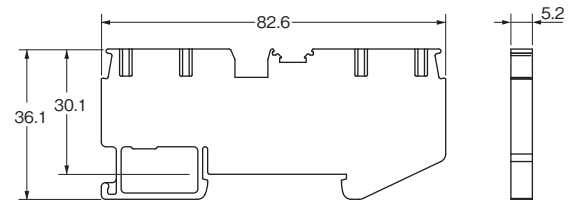
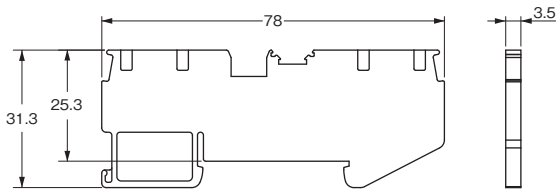

XW6T

短絡バー

形XW5S-P1.5-□

CADデータ

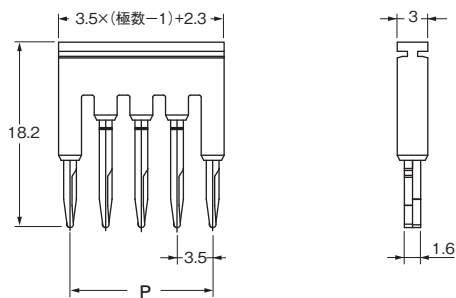

形式	P (mm)
形XW5S-P1.5-2□	3.5
形XW5S-P1.5-3□	7.0
形XW5S-P1.5-4□	10.5
形XW5S-P1.5-5□	14.0
形XW5S-P1.5-10□	31.5

形XW5S-P2.5-□

CADデータ

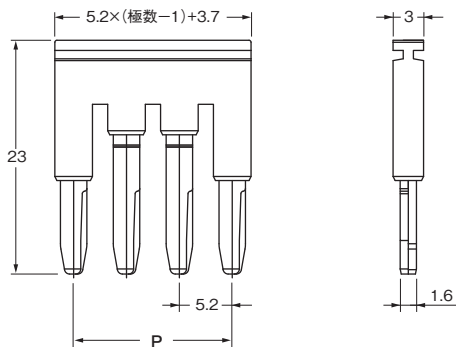

形式	P (mm)
形XW5S-P2.5-2□	5.2
形XW5S-P2.5-3□	10.4
形XW5S-P2.5-4□	15.6
形XW5S-P2.5-5□	20.8
形XW5S-P2.5-10□	46.8

終端板

形XW6E-COM1.5

CADデータ

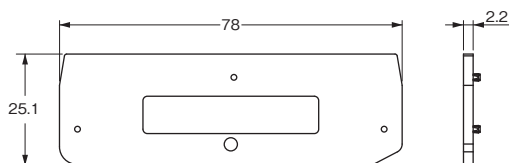

形XW6E-COM2.5

CADデータ

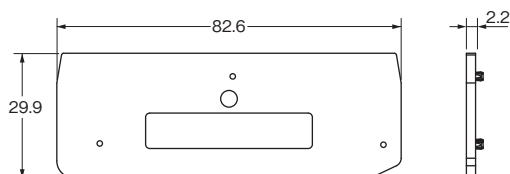

ストップ

形XW5Z-EP6

CADデータ

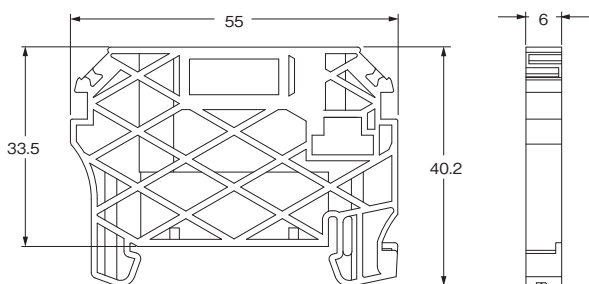

正しくお使いください

警告表示の意味

安全上の要点	製品を安全に使用するために実施または回避すべきことを示します。
使用上の注意	製品が動作不能、誤動作、または性能・機能への悪影響を予防するために実施または回避すべきことを示します。

安全上の要点

- ・製品を落下させないでください。
製品機能が十分に発揮されないことがあります。
- ・本製品はDINレールに取り付けることで機能を満足するように設計しています。必ずDINレールに取り付けてご使用ください。
- ・定格を超えて使用しないでください。破損したり、焼損したりする恐れがあります。
- ・端子台をDINレールに確実に取り付け、ストッパを両端に使用して固定してください。
- ・硫化ガス(H₂S、SO₂)、アンモニアガス(NH₃)、硝酸ガス(HNO₃)、塩素ガス(Cl₂)などの悪性ガスや高温多湿中の雰囲気中では使用しないでください。接点接触不良や腐食による破損などの機能障害を生じる原因となります。
- ・油中、水中での使用や、常時水や油がかかる環境では使用しないでください。内部に水や油が浸入し故障の原因となります。
- ・下記の環境では使用および保管しないでください。
 - ・温度変化の激しい場所
 - ・湿度が高く、結露が生じる恐れのある場所
 - ・振動の激しい場所
 - ・直射日光の当たる場所
 - ・潮風が当たる場所
- ・廃棄するときは産業廃棄物として処理してください。
- ・リリースホールには配線しないでください。
- ・リリースホールにマイナスドライバを押し込んだ状態で、マイナスドライバを傾けたり、ねじったりしないでください。端子台が破損する恐れがあります。
- ・リリースホールにマイナスドライバを押し込むときは斜めにして入れてください。まっすぐに入れた場合は端子台が破損する恐れがあります。
- ・リリースホールに押し込んだマイナスドライバを落下させないようにご注意ください。
- ・電線は無理に曲げたり、引っばったりしないでください。断線する恐れがあります。また、端子台に過大な力を加えないでください。破損や変形により接触不良の原因となります。
- ・端子(挿入)穴1つに複数の電線を挿入しないでください。
- ・複数の端子台を取り付ける際、隣接する端子台の導電部が同一の向きになるように取り付けてください。異なる向きで端子台を取り付けた場合、隣接する端子台が短絡する恐れがあります。
- ・変色のある電線は導通不良の恐れがあるためご使用しないでください。
- ・被覆のストリップ時、芯線を傷つけないようにしてください。接触不良の原因となります。
- ・濡れた手で配線を行わないでください。機器通電時に動作不良や機器破損の恐れがあります。

・配線材の発煙・発火を防ぐために電線の定格をご確認の上、下表の線材をご使用ください。

	推奨電線		被覆剥きしろ (フェール端子 未使用時)
	単線	より線	
形XW6T-COM1.5X□□□□	0.14~1.5mm ² / AWG26~14	0.08~1.5mm ² / AWG28~16	8mm
形XW6T-COM2.5X□□□□	0.14~4.0mm ² / AWG26~12	0.14~2.5mm ² / AWG26~14	10mm

使用上の注意

1. 取扱上の注意

- 端子台を使用する際は、以下の箇所で必ず終端板が装着された状態でご使用ください。
 - ・最端面(金属露出面)
 - ・外形の異なる端子台が隣り合う箇所
 終端板を使用しない場合、感電する恐れがあります。
- 配線の際、製品や電線にストレスが加わらないよう配慮してください。また設置状態にて設備等の振動により電線が共振しないように電線を固定してください。
- 通電したままで配線を行わないでください。感電の恐れがあります。
- インジケータ部にはマイナスドライバを押し込まないでください。電線挿入状態表示機能不良の原因となります。
- AWG22 (0.34mm²相当) よりも細いより線をご使用の場合、導体部分の剛性が低いいためインジケータの電線挿入状態表示が十分に機能しない場合があります。AWG22未満の電線をご使用の場合には、フェルール端子のご使用を推奨いたします。

2. プッシュインPlus端子台への接続

●端子台の各部の名称

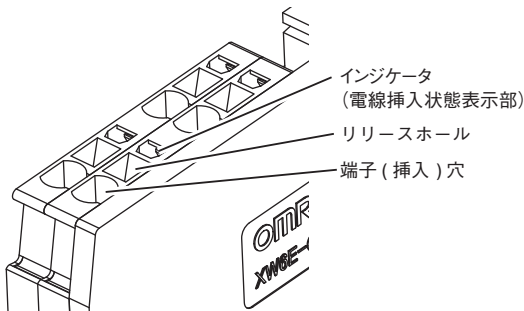

- 圧着棒端子(以降フェルール端子)付き電線、単線の接続方法
端子台に接続するときは、単線またはフェルール端子の先端が端子台に突き当たるまでまっすぐ挿入してください。細い単線で接続しにくい場合は、より線の接続方法同様にマイナスドライバを使用してください。

電線を挿入すると電線挿入状態表示部が緑色に変わります。

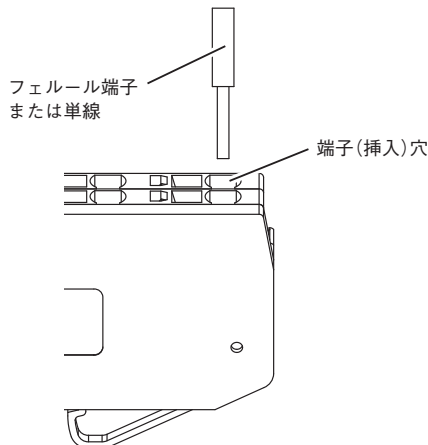

●より線の接続方法

端子台に接続するときは、以下の手順により行ってください。

- (1) マイナスドライバを斜めにし、リリースホールに押し込んでください。
押し込み角度は、10°～15°が適切です。マイナスドライバを正しく押し込むと、リリースホール内のバネの反発を感じます。
- (2) リリースホールにマイナスドライバを押し込んだ状態で、電線の先端が端子台に突き当たるまでまっすぐ挿入してください。その際、より線の素線がばらけないように撚った状態で挿入してください。
電線を挿入すると電線挿入状態表示部が緑色に変わります。
- (3) マイナスドライバをリリースホールから抜いてください。

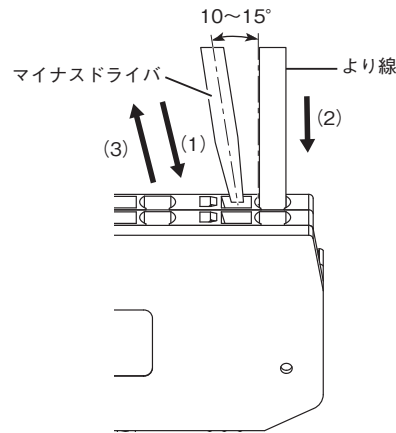

●接続確認

- 接続が完了すると電線挿入状態表示部が緑色に変わります。
- 短絡防止のため、電線被覆剥きしろ(より線/単線)またはフェルール端子導体部が端子(挿入)穴に隠れるまで挿入してください。
- 接続後、配線時の電線への負荷等によりインジケータの電線挿入表示が動く場合があります。このとき電線挿入状態を示す緑色が見える範囲であれば電氣的接続には問題はありません。



電線未挿入状態
：緑色表示なし



電線挿入状態
：緑色表示あり

3. プッシュインPlus端子台からの取り外し

電線を端子台から取り外すときは、以下の手順により行ってください。

- (1) マイナスドライバを斜めにし、リリースホールに押し込んでください。
- (2) リリースホールにマイナスドライバを押し込んだ状態で、電線を端子(挿入)穴から抜いてください。

(3) マイナスドライバをリリースホールから抜いてください。

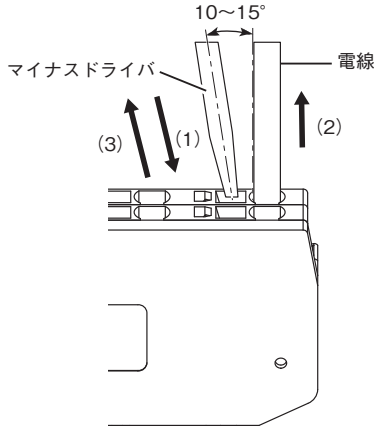

4. 推奨フェルル端子・工具

● 推奨フェルル端子

形XW6T-COM1.5X□□□□

適用電線		フェルル 導体長さ (mm)	被覆剥きしろ (mm) (フェルル 端子使用時)	推奨フェルル端子		
(mm ²)	(AWG)			フェニックス・ コンタクト製 *	ワイド ミュラー製	ワゴ製
0.14	26	8	10	AI 0,14-8	H0.14/12	—
0.25	24	8	10	AI 0,25-8	H0.25/12	FE-0.25-8N-YE
		10	12	AI 0,25-10	—	—
0.34	22	8	10	AI 0,34-8	H0.34/12	FE-0.34-8N-TQ
		10	12	AI 0,34-10	—	—
0.50	20	8	10	AI 0,5-8	H0.5/14	FE-0.5-8N-WH
		10	12	AI 0,5-10	H0.5/16	FE-0.5-10N-WH
0.75	18	8	10	AI 0,75-8	H0.75/14	FE-0.75-8N-GY
		10	12	AI 0,75-10	H0.75/16	FE-0.75-10N-GY
推奨圧着工具				CRIMPFOX6 CRIMPFOX6T-F CRIMPFOX10S	PZ6 roto	Variocrimp4

* 上記フェニックス・コンタクト製推奨フェルル端子には、末尾「-GB」タイプは含まれません。
 末尾「-GB」タイプは、絶縁スリーブ内径が標準タイプ(GB無)より大きいためご使用いただけません。
 注1. 電線被覆外径は推奨フェルル端子の絶縁スリーブ内径より小さいことを確認してください。
 2. フェルル端子の加工寸法は、以下の形状に従っていることを確認してください。

フェルル端子の加工寸法

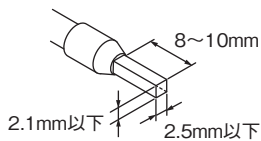

3. 適用電線1.0~1.5mm²/AWG18~AWG16用のフェルル端子は、絶縁スリーブなしのフェルル端子をご使用ください。(下記一覧参照)

適用電線		フェルル 導体長さ (mm)	被覆剥きしろ (mm) (フェルル 端子使用時)	推奨フェルル端子		
(mm ²)	(AWG)			フェニックス・ コンタクト製	ワイド ミュラー製	ワゴ製
1/1.25	18/17	8	8	A 1-8	—	F-1.0-8
		10	10	A 1-10	H1,0/10	F-1.0-10
1.25/1.5	17/16	10	10	A 1,5-10	H1,5/10	F-1.5-10
推奨圧着工具				CRIMPFOX6 CRIMPFOX6T-F CRIMPFOX10S	PZ6 roto	Variocrimp4

形XW6T-COM2.5X□□□□

適用電線		フェルル 導体長さ (mm)	被覆剥きしろ (mm) (フェルル 端子使用時)	推奨フェルル端子		
(mm ²)	(AWG)			フェニックス・ コンタクト製	ワイド ミュラー製	ワゴ製
0.14	26	8	10	AI 0,14-8	H0.14/12	—
0.25	24	8	10	AI 0,25-8	H0.25/12	FE-0.25-8N-YE
		10	12	AI 0,25-10	—	—
0.34	22	8	10	AI 0,34-8	H0.34/12	FE-0.34-8N-TQ
		10	12	AI 0,34-10	—	—
0.50	20	8	10	AI 0,5-8	H0.5/14	FE-0.5-8N-WH
		10	12	AI 0,5-10	H0.5/16	FE-0.5-10N-WH
0.75	18	8	10	AI 0,75-8	H0.75/14	FE-0.75-8N-GY
		10	12	AI 0,75-10	H0.75/16	FE-0.75-10N-GY
1/1.25	18/17	8	10	AI 1-8	H1.0/14	FE-1.0-8N-RD
		10	12	AI 1-10	H1.0/16	FE-1.0-10N-RD
1.25/1.5	17/16	8	10	AI 1,5-8	H1,5/14	FE-1.5-8N-BK
		10	12	AI 1,5-10	H1,5/16	FE-1.5-10N-BK
2.5	14	10	12	AI 2,5-10	H2,5/16DS	FE-2.5-10N-BU
推奨圧着工具				CRIMPFOX6 CRIMPFOX6T-F CRIMPFOX10S	PZ6 roto	Variocrimp4

注1. 電線被覆外径は推奨フェルル端子の絶縁スリーブ内径より小さいことを確認してください。
 2. フェルル端子の加工寸法は、以下の形状に従っていることを確認してください。

フェルル端子の加工寸法

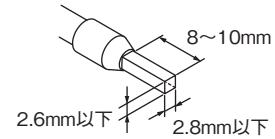

● 推奨マイナスドライバ

電線の接続と取り外しには、マイナスドライバを使用します。マイナスドライバは、下表のものを使用してください。下表は2018年12月時点でのメーカーと形式です。

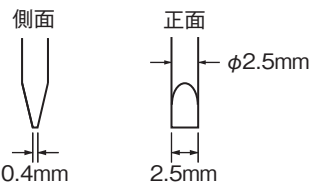

形式	メーカー
ESD 0,40×2,5	ウエラ製
SZS 0,4×2,5 SZF 0-0,4×2,5 *	フェニックス・コンタクト製
0,4×2,5×75 302	ピーハ製
AEF,2,5×75	ファコム製
210-719	ワゴ製
SDIS 0,4×2,5×75	ワイドミュラー製
9900 (-2,5×75)	ベッセル製

* SZF 0-0,4×2,5(フェニックス・コンタクト製)は、オムロンの専用購入形式(形XW4Z-00B)より手配可能です。

5. DINレールへの取り付け/取り外しについて

●取り付け方法

- ・DINレールに端子台を取り付けるときは下図のようにDINレールに押し付けてください。
- ※レールに取り付ける前の状態では製品が傾いて見える場合がありますが機能上の問題はありません。
- ・DINレールに取り付け後、短絡バーを奥まで押し込み浮き、傾きがないことを確認してください。



●取り外し方法

DINレールから端子台を取り外すときは、マイナスドライバ先端を短絡バーの溝部に入れ、持ち上げるようにして端子台から短絡バーを取り外し(①)、ドライバの先端をフックに掛けて操作を行った後(②)、分割された状態の端子台を取り外してください(③)。ただし、操作時には過度な負荷を加えると本体の破損につながる場合があります。

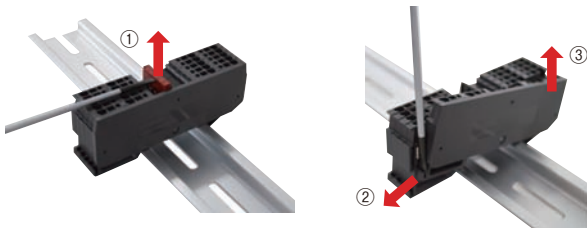

●再取り付け方法



- ①分割された状態の端子台をDINレールに並べて取り付けてください。
- ②短絡バーを短絡バー挿入口に挿します。
- ③奥まで押し込みます。

●コモン端子台の増設方法

- ①終端板を外します。

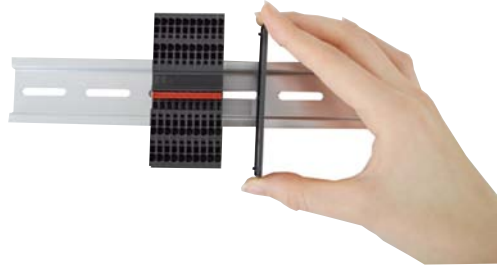

- ②本体(増設用)をDINレールに取り付けます。

- ③終端板を戻します。

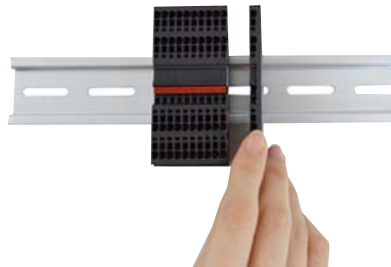

- ④短絡バーをオーバーラップさせて、取り付けます。

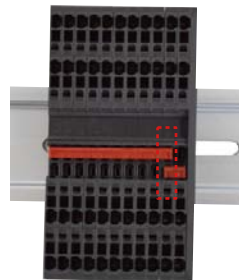

短絡バーをオーバーラップさせることで、コモン端子数の増設が可能

6. 保管について

●保存温度範囲

-40℃~+85℃、ただし結露・氷結のないこと

●保存湿度範囲

5~95%RH

MEMO

MEMO

ご承諾事項

平素はオムロン株式会社(以下「当社」)の商品をご愛用いただき誠にありがとうございます。
「当社商品」のご購入について特別の合意がない場合には、お客様のご購入先にかかわらず、本ご承諾事項記載の条件を適用いたします。ご承諾のうえご注文ください。

1. 定義

本ご承諾事項中の用語の定義は次のとおりです。

- ① 「当社商品」: 「当社」のFAシステム機器、汎用制御機器、センシング機器、電子・機構部品
- ② 「カタログ等」: 「当社商品」に関する、ベスト制御機器オムロン、電子・機構部品総合カタログ、その他のカタログ、仕様書、取扱説明書、マニュアル等であつて電磁的方法で提供されるものを含みます。
- ③ 「利用条件等」: 「カタログ等」に記載の、「当社商品」の利用条件、定格、性能、動作環境、取り扱い方法、利用上の注意、禁止事項その他
- ④ 「お客様用途」: 「当社商品」のお客様におけるご利用方法であつて、お客様が製造する部品、電子基板、機器、設備またはシステム等への「当社商品」の組み込み又は利用を含みます。
- ⑤ 「適合性等」: 「お客様用途」での「当社商品」の(a)適合性、(b)動作、(c)第三者の知的財産の非侵害、(d)法令の遵守および(e)各種規格の遵守

2. 記載事項のご注意

「カタログ等」の記載内容については次の点をご理解ください。

- ① 定格値および性能値は、単独試験における各条件のもとで得られた値であり、各定格値および性能値の複合条件のもとで得られる値を保証するものではありません。
- ② 参考データはご参考として提供するもので、その範囲で常に正常に動作することを保証するものではありません。
- ③ 利用事例はご参考ですので、「当社」は「適合性等」について保証いたしかねます。
- ④ 「当社」は、改善や当社都合等により、「当社商品」の生産を中止し、または「当社商品」の仕様を変更することがあります。

3. ご利用にあたってのご注意

ご採用およびご利用に際しては次の点をご理解ください。

- ① 定格・性能ほか「利用条件等」を遵守しご利用ください。
- ② お客様自身にて「適合性等」をご確認いただき、「当社商品」のご利用の可否をご判断ください。
「当社」は「適合性等」を一切保証いたしかねます。
- ③ 「当社商品」がお客様のシステム全体の中で意図した用途に対して、適切に配電・設置されていることをお客様ご自身で、必ず事前に確認してください。
- ④ 「当社商品」をご使用の際には、(i) 定格および性能に対し余裕のある「当社商品」のご利用、冗長設計などの安全設計、(ii) 「当社商品」が故障しても、「お客様用途」の危険を最小にする安全設計、(iii) 利用者に危険を知らせるための、安全対策のシステム全体としての構築、(iv) 「当社商品」および「お客様用途」の定期的な保守、の各事項を実施してください。
- ⑤ 「当社」はDDoS攻撃(分散型DoS攻撃)、コンピュータウイルスその他の技術的な有害プログラム、不正アクセスにより、「当社商品」、インストールされたソフトウェア、またはすべてのコンピュータ機器、コンピュータプログラム、ネットワーク、データベースが感染したとしても、そのことにより直接または間接的に生じた損失、損害その他の費用について一切責任を負わないものとします。
お客様ご自身にて、(i) アンチウイルス保護、(ii) データ入出力、(iii) 紛失データの復元、(iv) 「当社商品」またはインストールされたソフトウェアに対するコンピュータウイルス感染防止、(v) 「当社商品」に対する不正アクセス防止についての十分な措置を講じてください。
- ⑥ 「当社商品」は、一般工業製品向けの汎用品として設計製造されています。
従いまして、次に掲げる用途での使用は意図しておらず、お客様が「当社商品」をこれらの用途に使用される際には、「当社」は「当社商品」に対して一切保証をいたしません。ただし、次に掲げる用途であっても「当社」の意図した特別な商品用途の場合や特別の合意がある場合は除きます。
 - (a) 高い安全性が必要とされる用途(例:原子力制御設備、燃焼設備、航空・宇宙設備、鉄道設備、昇降設備、娯楽設備、医用機器、安全装置、その他生命・身体に危険が及ぶ用途)
 - (b) 高い信頼性が必要な用途(例:ガス・水道・電気等の供給システム、24時間連続運転システム、決済システムほか権利・財産を取扱う用途など)
 - (c) 厳しい条件または環境での用途(例:屋外に設置する設備、化学的汚染を被る設備、電磁的妨害を被る設備、振動・衝撃を受ける設備など)
 - (d) 「カタログ等」に記載のない条件や環境での用途
- ⑦ 上記3. ⑥(a)から(d)に記載されている他、「本カタログ等記載の商品」は自動車(二輪車含む。以下同じ)向けではありません。自動車に搭載する用途には利用しないでください。自動車搭載用商品については当社営業担当者にご相談ください。

4. 保証条件

「当社商品」の保証条件は次のとおりです。

- ① 保証期間: ご購入後1年間といたします。(ただし「カタログ等」に別途記載がある場合を除きます。)
- ② 保証内容: 故障した「当社商品」について、以下のいずれかを「当社」の任意の判断で実施します。
 - (a) 当社保守サービス拠点における故障した「当社商品」の無償修理(ただし、電子・機構部品については、修理対応は行いません。)
 - (b) 故障した「当社商品」と同数の代替品の無償提供
- ③ 保証対象外: 故障の原因が次のいずれかに該当する場合は、保証いたしません。
 - (a) 「当社商品」本来の使い方以外のご利用
 - (b) 「利用条件等」から外れたご利用
 - (c) 本ご承諾事項「3. ご利用にあたってのご注意」に反するご利用
 - (d) 「当社」以外による改造、修理による場合
 - (e) 「当社」以外の者によるソフトウェアプログラムによる場合
 - (f) 「当社」からの出荷時の科学・技術の水準では予見できなかった原因
 - (g) 上記のほか「当社」または「当社商品」以外の原因(天災等の不可抗力を含む)

5. 責任の制限

本ご承諾事項に記載の保証が、「当社商品」に関する保証のすべてです。

「当社商品」に関連して生じた損害について、「当社」および「当社商品」の販売店は責任を負いません。

6. 輸出管理

「当社商品」または技術資料を、輸出または非居住者に提供する場合、安全保障貿易管理に関する日本および関係各国の法令・規制を遵守ください。お客様が法令・規則に違反する場合には、「当社商品」または技術資料をご提供できない場合があります。

オムロン株式会社 インダストリアルオートメーションビジネスカンパニー

製品に関するお問い合わせ先

お客様
相談室



0120-919-066

携帯電話・IP電話などではご利用いただけませんので、右記の電話番号へおかけください。

055-982-5015
(通話料がかかります)

受付時間：9:00～19:00 (12/31～1/3を除く)

クイック オムロン



オムロンFAクイックチャット

www.fa.omron.co.jp/contact/tech/chat/

技術相談員にチャットでお問い合わせいただけます。(I-Webメンバーズ限定)

受付時間：平日9:00～12:00 / 13:00～17:00 (土日祝日・年末年始・当社休業日を除く)

※受付時間、営業日は変更の可能性がございます。最新情報はリンク先をご確認ください。



その他のお問い合わせ：納期・価格・サンプル・仕様書は貴社のお取引先、または貴社担当オムロン販売員にご相談ください。オムロン制御機器販売店やオムロン販売拠点は、Webページでご案内しています。



オムロン制御機器の最新情報をご覧ください。緊急時のご購入にもご利用ください。 www.fa.omron.co.jp

本誌には主に機種のご選定に必要な内容を掲載しており、ご使用上の注意事項等を掲載していない製品も含まれています。

本誌に注意事項等の掲載のない製品につきましては、ユーザーズマニュアル掲載のご使用上の注意事項等、ご使用の際に必要な内容を必ずお読みください。

- 本誌に記載の標準価格はあくまで参考であり、確定されたユーザ購入価格を表示したものではありません。本誌に記載の標準価格には消費税が含まれておりません。
- 本誌にオープン価格の記載がある商品については、標準価格を決めていません。
- 本誌に記載されているアプリケーション事例は参考用ですので、ご採用に際しては機器・装置の機能や安全性をご確認の上、ご使用ください。
- 本誌に記載のない条件や環境での使用、および原子力制御・鉄道・航空・車両・燃焼装置・医療機器・娯楽機械・安全機器、その他人命や財産に大きな影響が予測されるなど、特に安全性が要求される用途に使用される際には、当社の意図した特別な商品用途の場合や特別の合意がある場合を除き、当社は当社商品に対して一切保証をいたしません。
- 本製品の内、外国為替及び外国貿易法に定める輸出許可、承認対象貨物(又は技術)に該当するものを輸出(又は非居住者に提供)する場合は同法に基づく輸出許可、承認(又は役務取引許可)が必要です。
- 規格認証/適合対象機種などの最新情報につきましては、当社Webサイト(www.fa.omron.co.jp)の「規格認証/適合」をご覧ください。

オムロン商品のご用命は