

PLC接続に特化した コネクタ端子台変換ユニット

- PLC接続に特化した配線パターンで、信号配置確認の手間を削減。
- 端子台の記名紙にPLCアドレスを記載。
- 結線方式はプラススクリュータイプ、マイナススクリュータイプ、e-CONタイプを用意。
- 電源端子付き、なしタイプを用意。
- DINレール取り付けが可能。



項目	PLCメーカー	オムロン	三菱電機(株)	(株)キーエンス
電源端子付き	外観			—
	形式	形XW2R-N□□GD-C□-COM	形XW2R-G32GD-M1-COM	
	ページ	2ページ	10ページ	
電源端子なし	外観			
	形式	形XW2R-□34GD-C□	形XW2R-□34GD-M□	形XW2R-J□□GD-K□
	ページ	7ページ	14ページ	17ページ

オプション(別売)

コネクタ端子台変換ユニット専用接続ケーブル

詳細は、形XW2Z データシートをご覧ください。

オムロン製PLC接続タイプ 電源端子付き

形式一覧

形 XW2R - N □ □ G D - C □ - COM

接続方法	I/Oタイプ	実装コネクタタイプ	取り付け方法	PLCタイプ	電源端子
N e-CONタイプ	16 16点 32 32点	G MIL(形XG4A)	D DINレール取り付け	C1 16点は下記表、 C2 32点は3ページ C3 をご覧ください C4	COM 付き

オムロン製PLCタイプ選定表

●16点タイプ

入出力	I/O点数	I/Oユニット	PLC接続タイプ形式	接続ケーブル*
入力	32	形CJ1W-ID231 形CS1W-ID231	形XW2R-N16GD-C1-COM : 2台	形XW2Z-□□□D : 1本
	64	形CJ1W-ID261 形CS1W-ID261	形XW2R-N16GD-C1-COM : 4台	形XW2Z-□□□D : 2本
入出力	16	形NX-MD6121-6 (入力側)	形XW2R-N16GD-C1-COM : 1台	形XW2Z-□□□A : 1本
		形CJ1W-MD231 (入力側)	形XW2R-N16GD-C1-COM : 1台	形XW2Z-□□□A : 1本
	32	形CJ1W-MD261 (入力側)	形XW2R-N16GD-C1-COM : 2台	形XW2Z-□□□D : 1本
		形CS1W-MD261 (入力側) 形CS1W-MD262 (入力側) 形CS1W-MD561 (入力側)		
入力	32	形CJ1W-ID232 形CJ1W-ID233	形XW2R-N16GD-C1-COM : 2台	形XW2Z-□□□N : 1本
入出力		形CJ1W-MD263 (入力側) 形CJ1W-MD563 (入力側)		
入力		形CJ1W-ID262		

*□□□にはケーブル長さが入ります。詳細は4ページをご覧ください。

注. 全てのPLC接続に対応しておりません。

本端子台はNPN型対応の商品となります。PNP型でご使用の場合は、外部電源及び、入出力機器の電源を+/-逆に接続してください。

オムロン製PLC接続タイプ 電源端子付き

オムロン製PLCタイプ選定表

●32点タイプ

入出力	I/O点数	I/Oユニット	PLC接続タイプ形式	接続ケーブル*
入力	32	形NX-ID6142-5	形XW2R-N32GD-C2-COM : 1台	形XW2Z-□□□K : 1本もしくは/ 形XW2Z-□□□FF-L : 1本
		形NX-ID6142-6	形XW2R-N32GD-C1-COM : 1台	形XW2Z-□□□B : 1本もしくは/ 形XW2Z-□□□BF-L : 1本
		形CJ1W-ID231	形XW2R-N32GD-C1-COM : 1台	形XW2Z-□□□B : 1本もしくは/ 形XW2Z-□□□BF-L : 1本
		形CS1W-ID231		
64	形CJ1W-ID261	形XW2R-N32GD-C1-COM : 2台	形XW2Z-□□□B : 2本もしくは/ 形XW2Z-□□□BF-L : 2本	
	形CS1W-ID261			
入出力	32	形CJ1W-MD261 (入力側)	形XW2R-N32GD-C1-COM : 1台	形XW2Z-□□□B : 1本もしくは/ 形XW2Z-□□□BF-L : 1本
		形CS1W-MD261 (入力側)		
		形CS1W-MD262 (入力側)		
		形CS1W-MD561 (入力側)		
入力	32	形CJ1W-ID232	形XW2R-N32GD-C2-COM : 1台	形XW2Z-□□□K : 1本もしくは/ 形XW2Z-□□□FF-L : 1本
	64	形CJ1W-ID233		
入出力	32	形CJ1W-ID262	形XW2R-N32GD-C2-COM : 2台	形XW2Z-□□□K : 2本もしくは/ 形XW2Z-□□□FF-L : 2本
		形CJ1W-MD263 (入力側) 形CJ1W-MD563 (入力側)		

*□□□□にはケーブル長が入ります。詳細は4ページをご覧ください。

注. 全てのPLC接続に対応していません。

本端子台はNPN型対応の商品となります。PNP型でご使用の場合は、外部電源及び、入出力機器の電源を+/-逆に接続してください。

接続例

■入力もしくは出力ユニット 32点

形CJ1W-ID231 32点
形CJ1W-OD231 32点

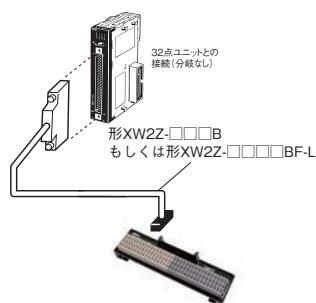

■入力もしくは出力ユニット 64点

形CJ1W-ID261 64点
形CJ1W-OD261 64点

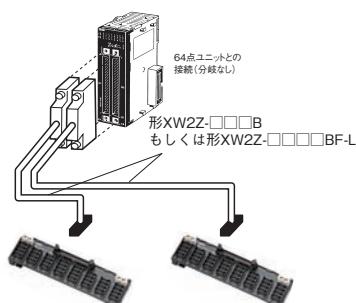

■入出力ユニット 64点

形CJ1W-MD563 入力32点 出力32点

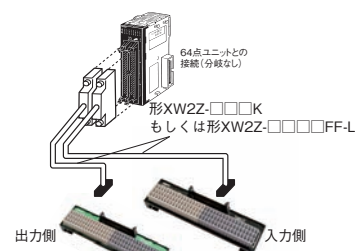

オムロン製PLC接続タイプ 電源端子付き

使用例

電源

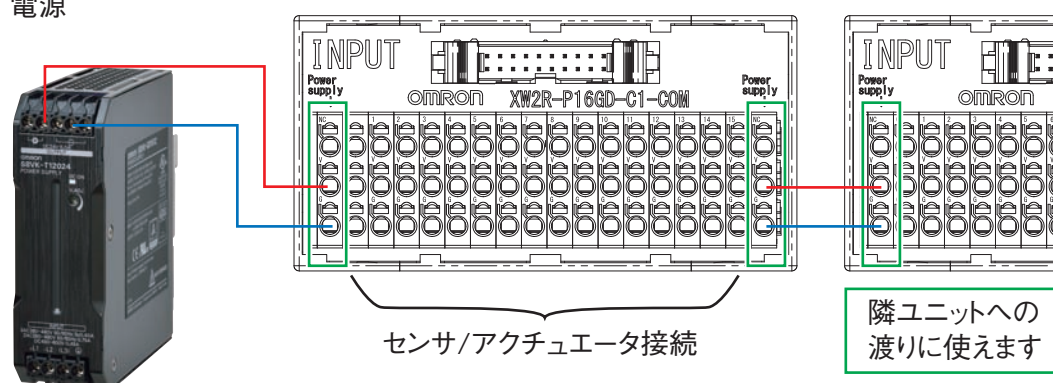

PLC接続専用ケーブル (○印の機種は標準在庫機種です。無印(受注生産機種)の納期についてはお取引先当社にお問い合わせください。)

■形XW2Z-□□□B、形XW2Z-□□□BF-L

コネクタ：富士通社製/オタククス社製コネクタ40極-MILコネクタ40極

外観	ケーブルの長さL (m)	シールドあり		シールド無し	
		形式	標準価格 (¥)	形式	標準価格 (¥)
	0.5	○形XW2Z-050B	7,550	○形XW2Z-0050BF-L	2,650
	1	○形XW2Z-100B	8,350	○形XW2Z-0100BF-L	2,950
	1.5	○形XW2Z-150B	8,650	○形XW2Z-0150BF-L	3,150
	2	○形XW2Z-200B	9,600	○形XW2Z-0200BF-L	3,350
	3	○形XW2Z-300B	12,500	○形XW2Z-0300BF-L	3,700
	5	○形XW2Z-500B	13,200	○形XW2Z-0500BF-L	4,300
	7	形XW2Z-700B	16,400	形XW2Z-0700BF-L	5,100
	10	○形XW2Z-010B	23,500	形XW2Z-1000BF-L	6,050

ケーブルの長さL (m)



配線図

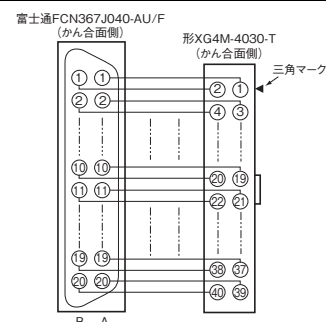

■形XW2Z-□□□K、形XW2Z-□□□FF-L

コネクタ：MILコネクタ40極-MILコネクタ40極

外観	ケーブルの長さL (m)	シールドあり		シールド無し	
		形式	標準価格 (¥)	形式	標準価格 (¥)
	0.5	○形XW2Z-C50K	5,500	○形XW2Z-0050FF-L	1,610
	1	○形XW2Z-100K	5,800	○形XW2Z-0100FF-L	1,750
	1.5	○形XW2Z-150K	6,500	○形XW2Z-0150FF-L	1,910
	2	○形XW2Z-200K	7,050	○形XW2Z-0200FF-L	2,050
	3	○形XW2Z-300K	8,600	○形XW2Z-0300FF-L	2,350
	5	○形XW2Z-500K	11,200	○形XW2Z-0500FF-L	2,950
	7	—	—	形XW2Z-0700FF-L	3,950
	10	形XW2Z-010K	21,000	形XW2Z-1000FF-L	4,900

ケーブルの長さL (m)



配線図

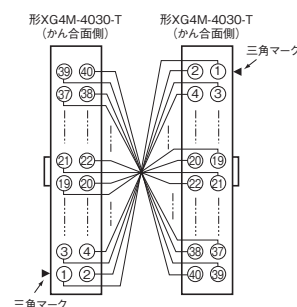

注. コネクタの端子番号が合致するように1対1で結線しています。

オムロン製PLC接続タイプ 電源端子付き

e-CONタイプ

種類／標準価格 (納期についてはお取引先会社にお問い合わせください。)

外観	I/O点数	入力/出力	形式	A寸法(mm)	標準価格(¥)
	16	入力	形XW2R-N16GD-C1-COM	98.5	4,200
	32		形XW2R-N32GD-C1-COM	186.7	6,600
			形XW2R-N32GD-C2-COM		

定格／性能

定格電流	電源端子台：4A/16点、8A/32点 コネクタ/e-CON：1A (ただしe-CONは使用電線による)
定格電圧	DC24V
絶縁抵抗	100MΩ以上(DC500Vにて)
耐電圧	AC500V 1min(リーク電流1mA以下)
使用周囲温度	0～+55℃
適合電線	適合電線範囲 AWG24-14(棒端子) AWG28-14(より線) AWG28-16(単線)* (ただし絶縁体の外径がφ4mm以下であること)
	電線ストリップ長 AWG28～16：8～10mm AWG14：9～10mm

*電源端子台の適合範囲です。I/Oコネクタ(e-CON)の適合電線範囲は19ページをご覧ください。

推奨のe-CONは、19ページをご覧ください。

外形寸法

(単位：mm)

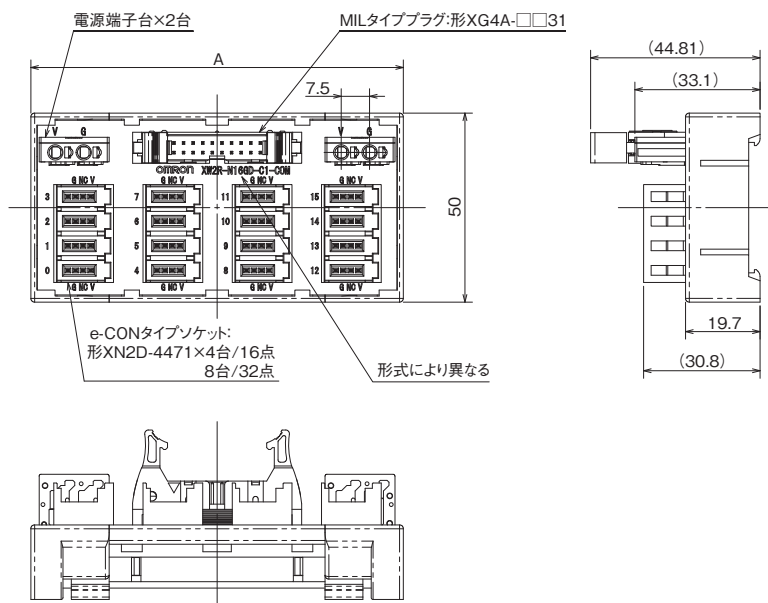

オムロン製PLC接続タイプ 電源端子付き

結線図

形XW2R-N16GD-C1-COM

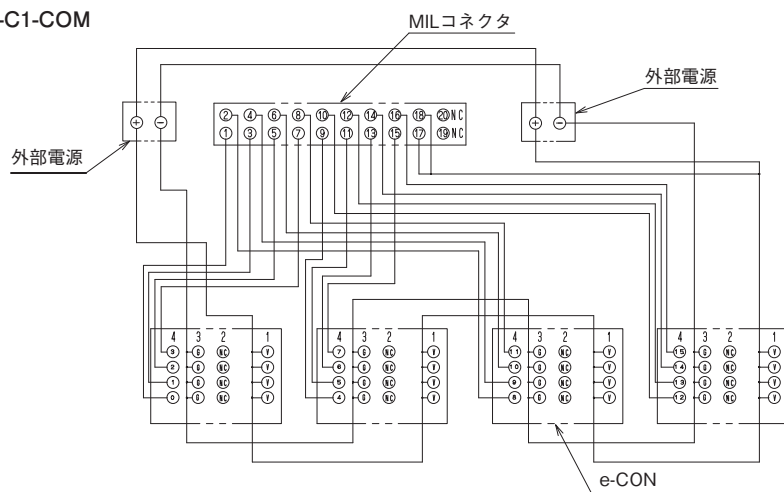

形XW2R-N32GD-C1-COM

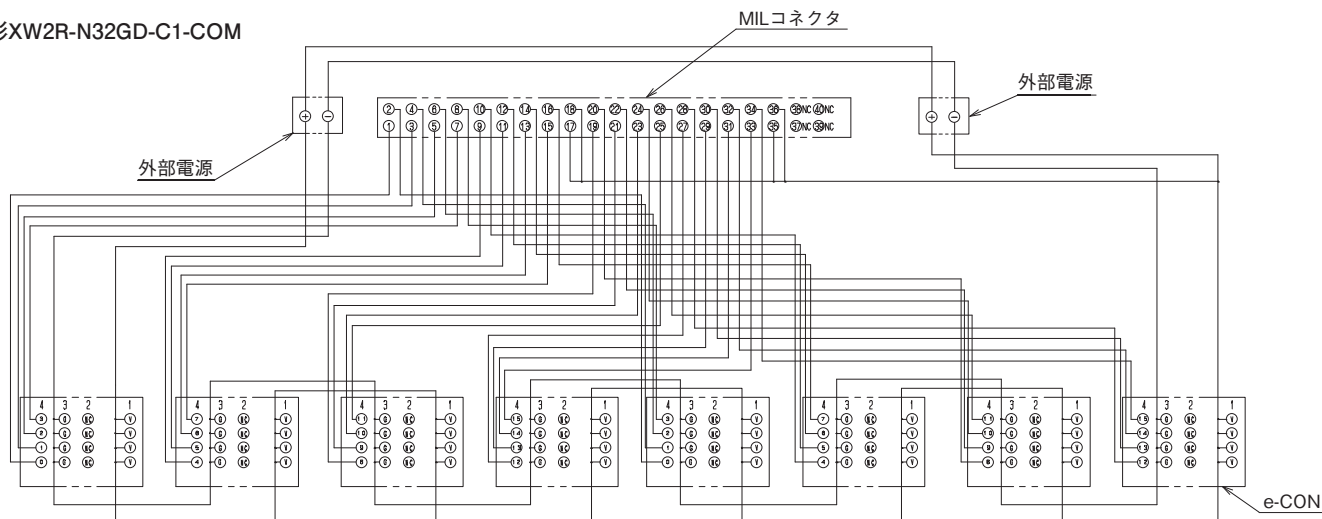

形XW2R-N32GD-C2-COM

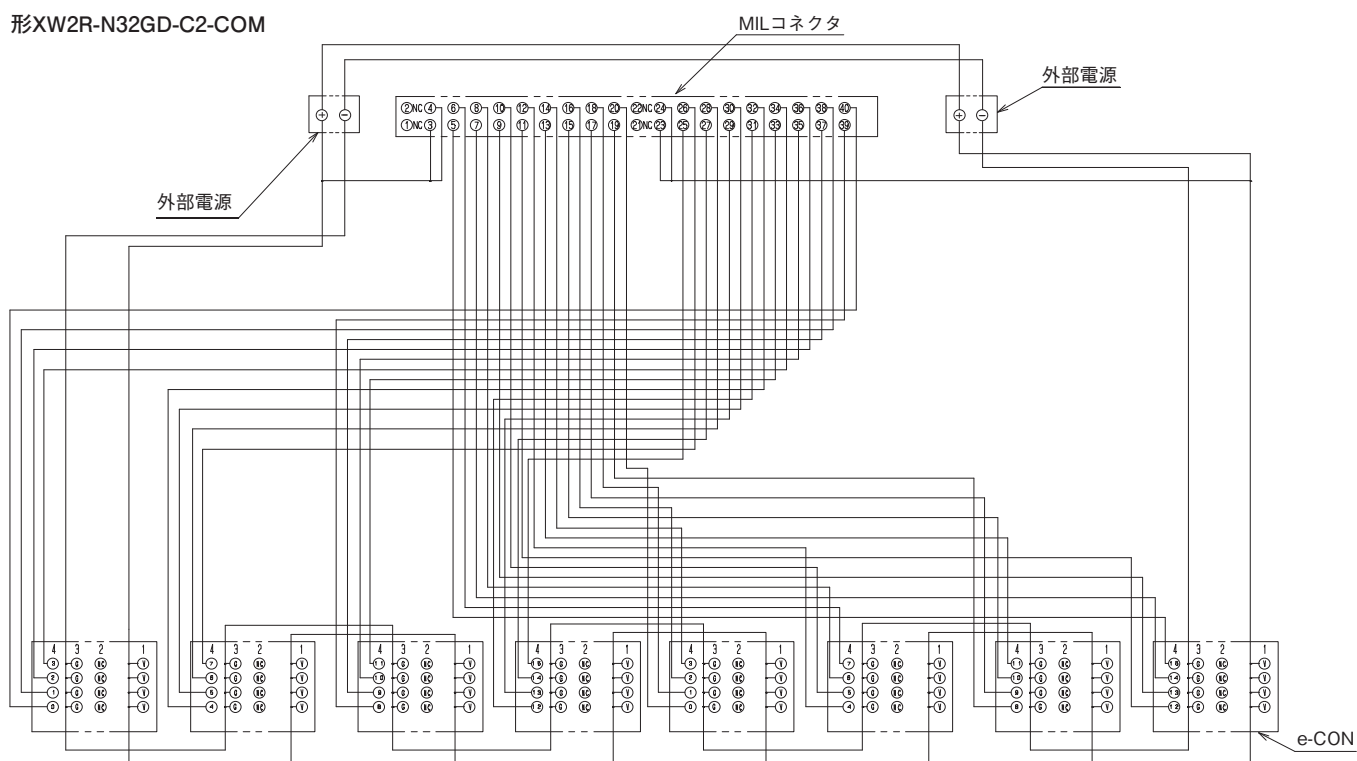

オムロン製PLC接続タイプ 電源端子なし

形式一覧

形 X W 2 R - □ 3 4 G D - C □

結線方法		極数	実装コネクタタイプ	取り付け方法	PLCタイプ
J	プラススクリュウタイプ	34 34極(I/O点数:32点)	G MIL(形XG4A)	D DINレール取り付け	C1 詳細は
E	マイナススクリュウタイプ				C2 下記表を
					C3 ご覧ください
					C4

オムロン製PLCタイプ選定表

入出力	I/O点数	I/Oユニット	PLC接続タイプ形式*1	接続ケーブル*2	
入力	32	形NX-ID6142-6	形XW2R-□34GD-C1 : 1台	形XW2Z-□□□B : 1本もしくは/ 形XW2Z-□□□BF-L : 1本	
		形CJ1W-ID231 形CS1W-ID231	形XW2R-□34GD-C1 : 1台	形XW2Z-□□□B : 1本もしくは/ 形XW2Z-□□□BF-L : 1本	
	64	形CJ1W-ID261 形CS1W-ID261	形XW2R-□34GD-C1 : 2台	形XW2Z-□□□B : 2本もしくは/ 形XW2Z-□□□BF-L : 2本	
		形CJ1W-MD261 (入力側) 形CS1W-MD261 (入力側) 形CS1W-MD262 (入力側) 形CS1W-MD561 (入力側)	形XW2R-□34GD-C1 : 1台	形XW2Z-□□□B : 1本もしくは/ 形XW2Z-□□□BF-L : 1本	
入力	32	形NX-ID6142-5 形CJ1W-ID232 形CJ1W-ID233	形XW2R-□34GD-C2 : 1台	形XW2Z-□□□K : 1本もしくは/ 形XW2Z-□□□FF-L : 1本	
		64	形CJ1W-ID262	形XW2R-□34GD-C2 : 2台	形XW2Z-□□□K : 2本もしくは/ 形XW2Z-□□□FF-L : 2本
	32	形CJ1W-MD263 (入力側) 形CJ1W-MD563 (入力側)	形XW2R-□34GD-C2 : 1台	形XW2Z-□□□K : 1本もしくは/ 形XW2Z-□□□FF-L : 1本	
出力	32	形NX-OD6121-6 形CJ1W-OD231 形CS1W-OD231 形CS1W-OD232	形XW2R-□34GD-C3 : 1台	形XW2Z-□□□B : 1本もしくは/ 形XW2Z-□□□BF-L : 1本	
		64	形CJ1W-OD261 形CS1W-OD261 形CS1W-OD262	形XW2R-□34GD-C3 : 2台	形XW2Z-□□□B : 2本もしくは/ 形XW2Z-□□□BF-L : 2本
	32		形CJ1W-MD261 (出力側) 形CS1W-MD261 (出力側) 形CS1W-MD262 (出力側) 形CS1W-MD561 (出力側)	形XW2R-□34GD-C3 : 1台	形XW2Z-□□□B : 1本もしくは/ 形XW2Z-□□□BF-L : 1本
		出力	32	形NX-OD6121-5 形NX-OD6256-5 形CJ1W-OD232 形CJ1W-OD233 形CJ1W-OD234	形XW2R-□34GD-C4 : 1台
64				形CJ1W-OD262 形CJ1W-OD263	形XW2R-□34GD-C4 : 2台
			32	形CJ1W-MD263 (出力側) 形CJ1W-MD563 (出力側)	形XW2R-□34GD-C4 : 1台

*1. □には結線方法のJ、Eが入ります。

*2. □□□□にはケーブル長が入ります。詳細は4ページをご覧ください。

注1. 全てのPLC接続には対応していません。

2. 1コモン/32点となります。

3. 選定に便利なツールもご用意しております。詳細は当社Webサイト(www.fa.omron.co.jp/)をご覧ください。

オムロン製PLC接続タイプ 電源端子なし

プラススクリュウタイプ

種類 / 標準価格 (○印の機種は標準在庫機種です。)

外観	I/O点数(極数)	形式*	標準価格(¥)
	32(34)	○形XW2R-J34GD-C1	4,800
		○形XW2R-J34GD-C2	
		○形XW2R-J34GD-C3	
		○形XW2R-J34GD-C4	

*DINレール取り付けタイプのみ掲載しています。

定格 / 性能

定格電流	0.5A/信号、4A/コモン	
定格電圧	DC24V	
絶縁抵抗	100MΩ以上(DC500Vにて)	
耐電圧	AC500V 1min(リーク電流1mA以下)	
使用周囲温度	0~+55℃	
適合電線	適合電線範囲	AWG22-16(丸端子、Y端子) AWG26-16(より線、単線)
	電線ストリップ長	9mm
	締め付けトルク	0.5N・m

圧着端子詳細情報

- 端子台への電線接続について
 - ・圧着端子を使用する場合 (M3ネジ端子台付き)
- 端子台のネジ締め付けトルクについて
 - ・電線または圧着端子を端子台に取り付ける場合、0.5N・mの締め付けトルクで作業を行ってください。

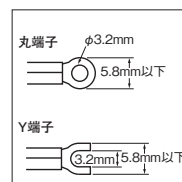

	適合圧着端子	適合電線
丸端子	1.25-3	AWG 22-16(0.3~1.25mm ²)
Y端子	1.25Y-3	AWG 22-16(0.3~1.25mm ²)

外形寸法

(単位: mm)

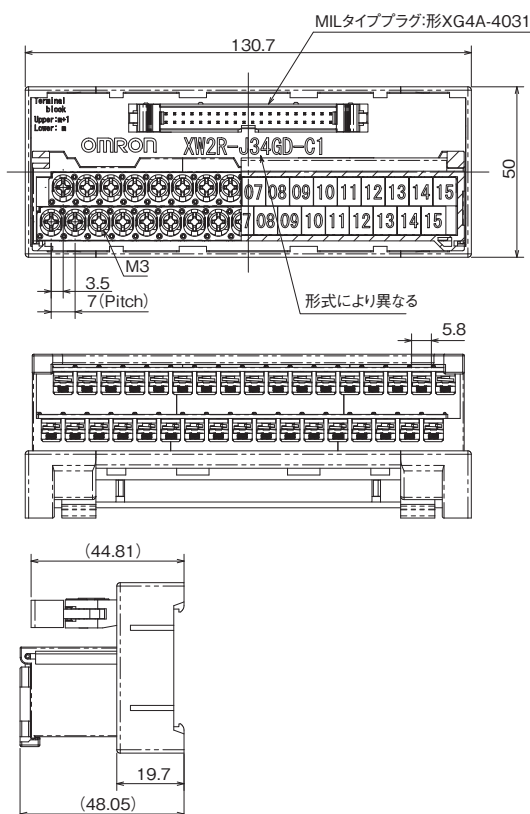

結線図

形XW2R-J34GD-C1

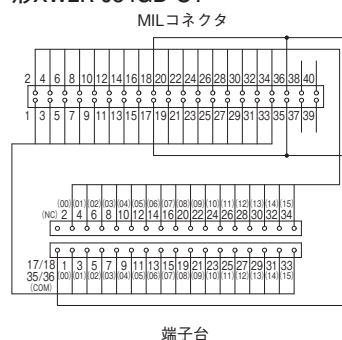

形XW2R-J34GD-C2

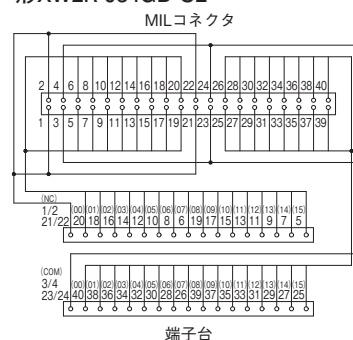

形XW2R-J34GD-C3

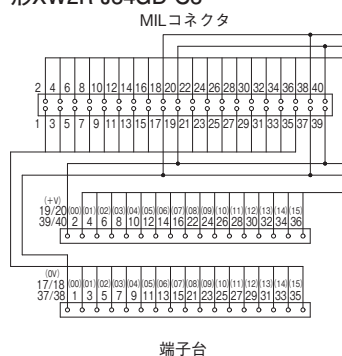

形XW2R-J34GD-C4

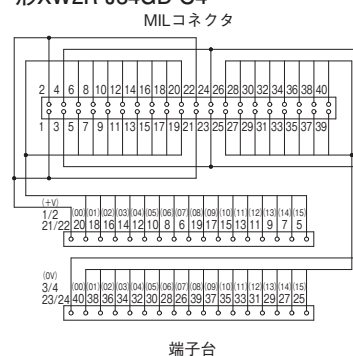

表示内容

形XW2R-J34GD-C1、形XW2R-J34GD-C2

NC	00	01	02	03	04	05	06	07	08	09	10	11	12	13	14	15
COM	00	01	02	03	04	05	06	07	08	09	10	11	12	13	14	15

形XW2R-J34GD-C3、形XW2R-J34GD-C4

+V	00	01	02	03	04	05	06	07	08	09	10	11	12	13	14	15
0V	00	01	02	03	04	05	06	07	08	09	10	11	12	13	14	15

オムロン製PLC接続タイプ 電源端子なし

マイナススクリータイプ

種類／標準価格 (納期についてはお取引先にお問い合わせください。)

外観	I/O点数(極数)	形式*	標準価格(¥)
	32(34)	形XW2R-E34GD-C1	4,800
		形XW2R-E34GD-C2	
		形XW2R-E34GD-C3	
		形XW2R-E34GD-C4	

*DINレール取り付けタイプのみ掲載しています。

定格／性能

定格電流	0.5A/信号、4A/コモン	
定格電圧	DC24V	
絶縁抵抗	100MΩ以上(DC500Vにて)	
耐電圧	AC500V 1min(リーク電流1mA以下)	
使用周囲温度	0～+55℃	
適合電線	適合電線範囲	AWG22-16(棒端子) AWG26-16(より線、単線)
	電線ストリップ長	7mm
	締め付けトルク	0.5～0.6N・m

圧着端子詳細情報

	適合圧着端子	適合電線
丸棒端子	TC-05 φ=1	AWG 22-18 (0.3～0.75mm ²)
	BT1.25S φ=1.5	AWG 22-16 (0.3～1.25mm ²)
ブレード端子	BT1.25-9-1 BT1.25-10-1 W=2.2	AWG 22-16 (0.3～1.25mm ²)

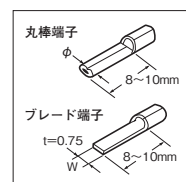

注. 丸棒形、ブレード形圧着端子は(株)ニチフ製です。

外形寸法

(単位: mm)

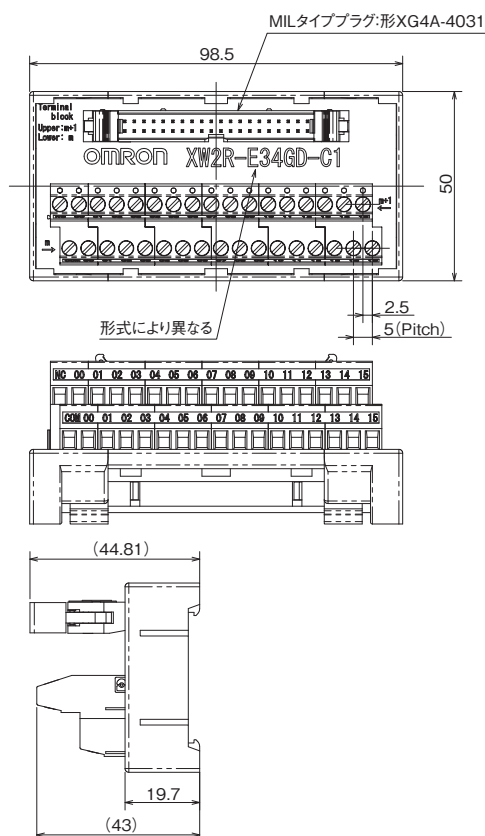

結線図

形XW2R-E34GD-C1

MILコネクタ

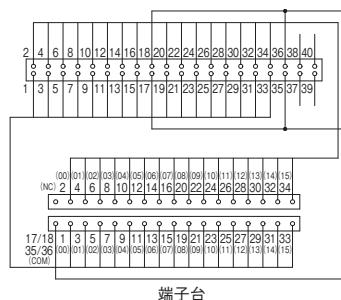

端子台

形XW2R-E34GD-C2

MILコネクタ

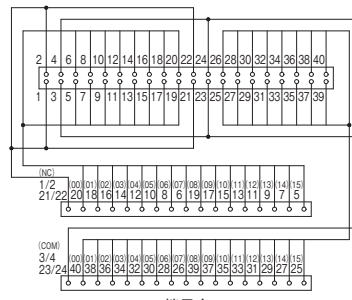

端子台

形XW2R-E34GD-C3

MILコネクタ

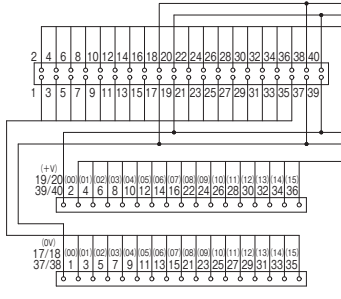

端子台

形XW2R-E34GD-C4

MILコネクタ

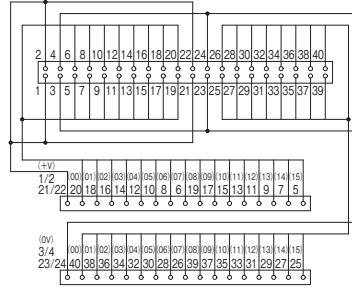

端子台

表示内容

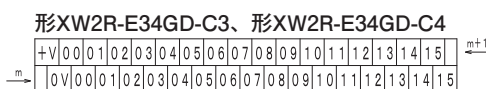

三菱電機(株)製PLC接続タイプ 電源端子付き

形式一覧

形 X W 2 R - G 3 2 G D - M 1 - C O M

接続方法	I/Oタイプ	実装コネクタタイプ	取り付け方法	PLCタイプ	電源端子
G MILコネクタ	32 32点	G MIL(形XG4A)	D DINレール取り付け	M1 詳細は下記表をご覧ください	COM 付き

MILコネクタ

三菱電機(株)製PLCタイプ選定表

I/O点数	三菱電機(株)製PLC形式	PLC接続タイプ形式	接続ケーブル*
32	QX41、QX41-S1、QX41-S2、QX71	形XW2R-G32GD-M1-COM : 1台	接続① 形XW2Z-□□□B : 1本もしくは/ 形XW2Z-□□□BF-L : 1本 接続② 形XW2Z-□□□AA : 4本
	QH42P(入力)、QX41Y41P(入力)		
	LX41C4		
64	QX42、QX42-S1、QX82、QX82-S1	形XW2R-G32GD-M1-COM : 2台	接続① 形XW2Z-□□□B : 2本もしくは/ 形XW2Z-□□□BF-L : 2本 接続② 形XW2Z-□□□AA : 8本
	LX42C4		

*□□□□にはケーブル長が入ります。

注. 本端子台はNPN型対応の商品となります。PNP型でご利用の場合は、外部電源及び、入出力機器の電源を+/-逆に接続してください。

■形XW2Z-□□□B、形XW2Z-□□□BF-L

コネクタ：富士通社製/オタククス社製コネクタ40極-MILコネクタ40極

(◎印の機種は標準在庫機種です。無印(受注生産機種)の納期についてはお取引先会社にお問い合わせください。)

外観	ケーブルの長さL(m)	シールドあり		シールド無し	
		形式	標準価格(¥)	形式	標準価格(¥)
	0.5	◎形XW2Z-050B	7,550	◎形XW2Z-0050BF-L	2,650
	1	◎形XW2Z-100B	8,350	◎形XW2Z-0100BF-L	2,950
	1.5	◎形XW2Z-150B	8,650	◎形XW2Z-0150BF-L	3,150
	2	◎形XW2Z-200B	9,600	◎形XW2Z-0200BF-L	3,350
	3	◎形XW2Z-300B	12,500	◎形XW2Z-0300BF-L	3,700
	5	◎形XW2Z-500B	13,200	◎形XW2Z-0500BF-L	4,300
	7	形XW2Z-700B	16,400	形XW2Z-0700BF-L	5,100
	10	◎形XW2Z-010B	23,500	形XW2Z-1000BF-L	6,050
	15	形XW2Z-15MB	33,000	—	—
	20	形XW2Z-20MB	42,500	—	—

配線図

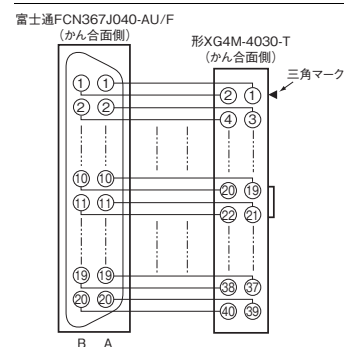

ケーブルの長さL(m)



■XW2Z-□□□AA MILコネクタ14極-MILコネクタ14極

(納期についてはお取引先会社にお問い合わせください。)

外観	ケーブルの長さ(m)	シールドあり	標準価格(¥)
		形式	
	0.5	形XW2Z-050AA	1,760
	1	形XW2Z-100AA	1,870
	2	形XW2Z-200AA	2,100
	5	形XW2Z-500AA	2,900
	10	形XW2Z-010AA	5,500

ケーブルの長さL(m)

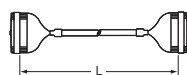

配線図

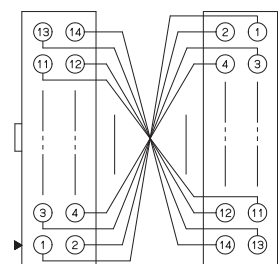

注. コネクタの端子番号が合致するように1対1で結線しています。

三菱電機(株)製PLC接続タイプ 電源端子付き

接続例

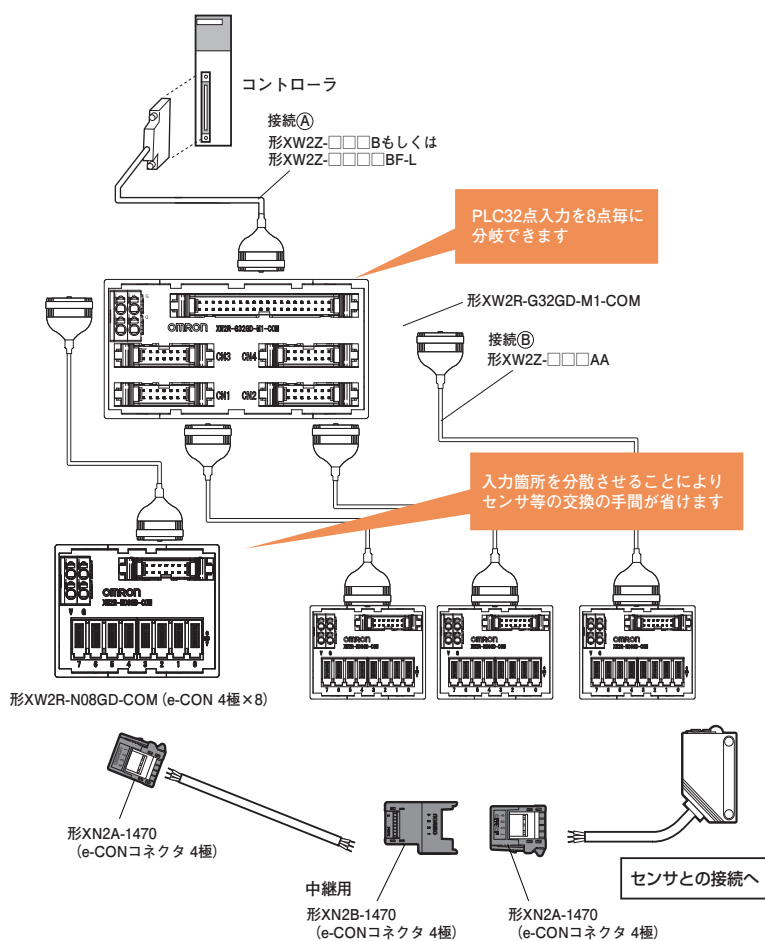

三菱電機(株)製PLC接続タイプ 電源端子付き

種類／標準価格 (納期についてはお取引先社にお問い合わせください。)

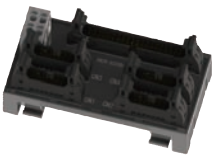
外観	形式	極数	標準価格(¥)
	形XW2R-G32GD-M1-COM	40極×1点 14極×4点	2,400

定格／性能

定格電流	電源端子台：8A コネクタ：1A
定格電圧	DC24V
絶縁抵抗	100MΩ以上(DC500Vにて)
耐電圧	AC500V 1min(リーク電流1mA以下)
使用周囲温度	0～+55℃
適用電線 (電源端子台)	適用電線範囲 AWG24-14(棒端子) AWG28-14(より線) AWG28-16(単線) (ただし絶縁体の外径がφ4mm以下であること)
	電線ストリップ長 AWG28～16：8～10mm、 AWG14：9～10mm

結線図

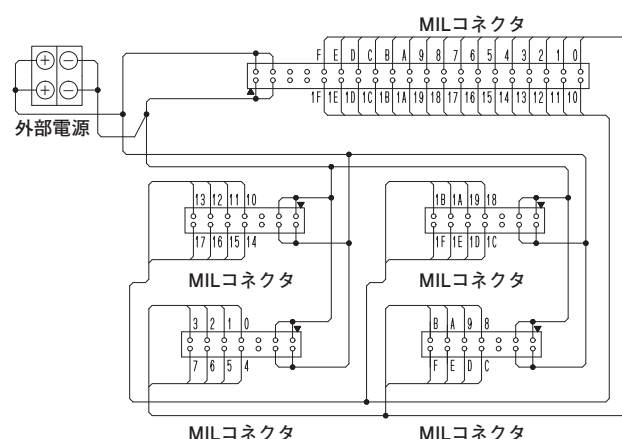

外形寸法

(単位：mm)

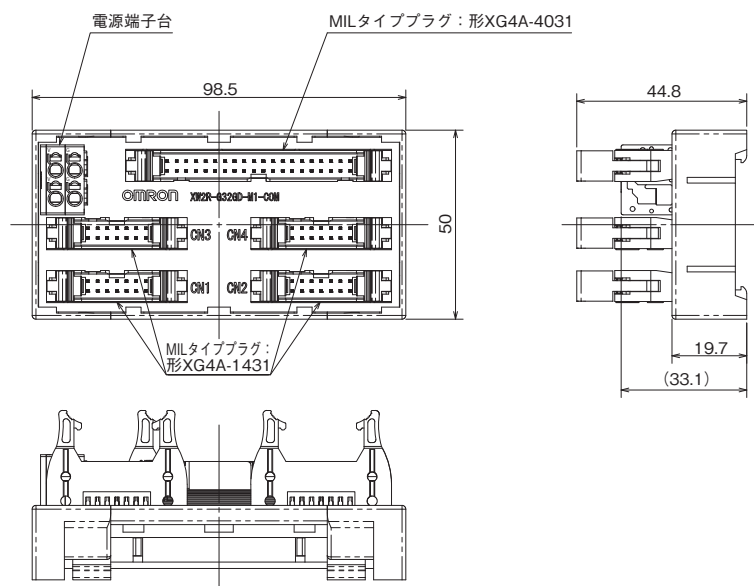

三菱電機(株)製PLC接続タイプ 電源端子付き

種類／標準価格 (納期についてはお取引先にお問い合せください。)

外観	I/O 点数	PLC側 コネクタ 極数	I/O 区分	形式	標準価格 (¥)	実装コネクタ形式	ケーブル側コネクタ形式
	8点	14極	入力用	形XW2R-N08GD-COM	3,000	形XG4A-1431 (PLC側) 形XN2D-4471 (入力側)	形XG4M-1430-T (PLC側) 形XN2A-1470 (入力側)

定格／性能

定格電流	電源端子台：2A コネクタ/e-CON：1A (ただしe-CONは使用電線による)	
定格電圧	DC24V	
絶縁抵抗	100MΩ以上(DC500Vにて)	
耐電圧	AC500V 1min(リーク電流1mA以下)	
使用周囲温度	0～+55℃	
適合電線 (電源 端子台)	適合電線 範囲 *	AWG24-14(棒端子)、AWG28-14(より線) AWG28-16(単線) (ただし絶縁体の外径がφ4mm以下であること)
	電線 ストリップ長	AWG28～16：8～10mm、 AWG14：9～10mm

*電源端子台の適合範囲です。I/Oコネクタ(e-CON)の適合電線範囲は19ページをご覧ください。

推奨のe-CONは、19ページをご覧ください。

結線図

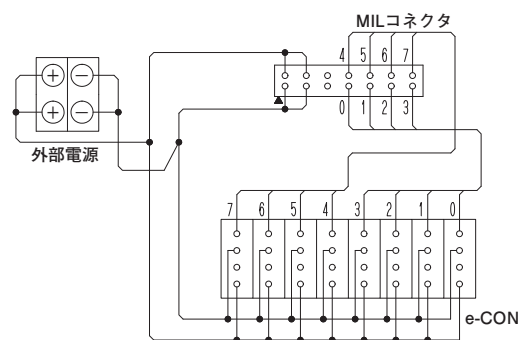

(形XW2R-G32GD-M1-COMのCN1と組み合わせて使用した場合の結線図)

外形寸法

(単位：mm)

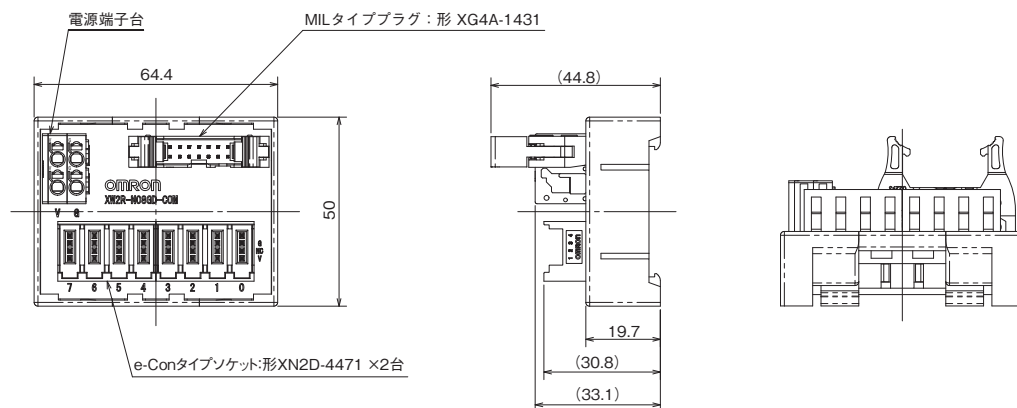

形XW2R-G32GD-M1-COMと形XW2R-N08GD-COM×4台の組み合わせで使用した場合のe-CON部のアドレス配置

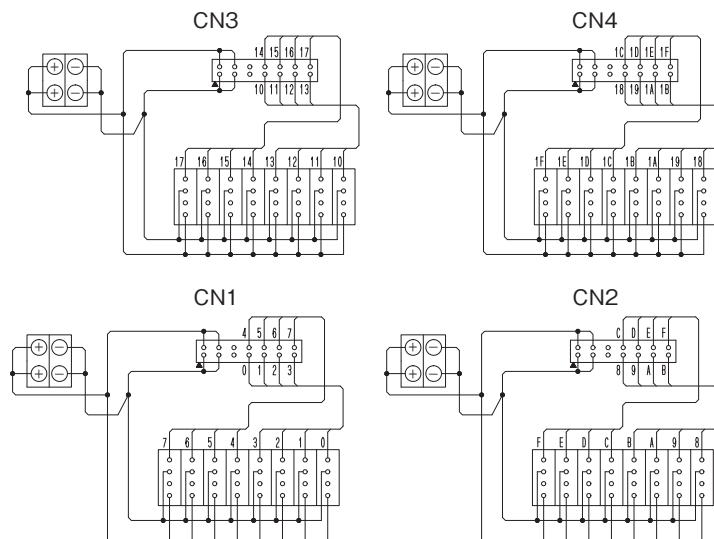

三菱電機(株)製PLC接続タイプ 電源端子なし

形式一覧

形XW2R - □ 34GD - M□

結線方法		極数	実装コネクタタイプ		取り付け方法		PLCタイプ					
J	プラススクルータイプ	34	34極(I/O点数:32点)		G	MIL(形XG4A)		D	DINレール取り付け		M1	詳細は下記表をご覧ください
E	マイナススクルータイプ							M2				

三菱電機(株)製PLCタイプ選定表

PLCタイプ	I/O点数	三菱電機(株)製PLC形式	PLC接続タイプ*1	接続ケーブル*2
M1	32	LX41C4 QX41/QX41-S1/QX41-S2 QX71 RX41C4 QH42P(入力) QX41Y41P(入力) RH42C4NT2P(入力)	形XW2R-□34GD-M1 : 1台	形XW2Z-□□□B : 1本もしくは/ 形XW2Z-□□□BF-L : 1本
	64	LX42C4 QX42/QX42-S1 QX82/QX82-S1 RX42C4	形XW2R-□34GD-M1 : 2台	形XW2Z-□□□B : 2本もしくは/ 形XW2Z-□□□BF-L : 2本
M2	32	LY41NT1P QY41P QY71 RY41NT2P RY41PT1P QH42P(出力) QX41Y41P(出力) RH42C4NT2P(出力)	形XW2R-□34GD-M2 : 1台	形XW2Z-□□□B : 1本もしくは/ 形XW2Z-□□□BF-L : 1本
	64	LY42NT1P QY42P QY82P RY42NT2P RY42PT1P	形XW2R-□34GD-M2 : 2台	形XW2Z-□□□B : 2本もしくは/ 形XW2Z-□□□BF-L : 2本

*1. □には結線方法のJ、Eが入ります。

*2. □□□□にはケーブル長さが入ります。

■形XW2Z-□□□B、形XW2Z-□□□BF-L

コネクタ：富士通社製/オタククス社製コネクタ40極-MILコネクタ40極

(○印の機種は標準在庫機種です。無印(受注生産機種)の納期についてはお取引先社にお問い合わせください。)

外観	ケーブルの長さL(m)	シールドあり		シールド無し	
		形式	標準価格(¥)	形式	標準価格(¥)
	0.5	◎形XW2Z-050B	7,550	◎形XW2Z-0050BF-L	2,650
	1	◎形XW2Z-100B	8,350	◎形XW2Z-0100BF-L	2,950
	1.5	◎形XW2Z-150B	8,650	◎形XW2Z-0150BF-L	3,150
	2	◎形XW2Z-200B	9,600	◎形XW2Z-0200BF-L	3,350
	3	◎形XW2Z-300B	12,500	◎形XW2Z-0300BF-L	3,700
	5	◎形XW2Z-500B	13,200	◎形XW2Z-0500BF-L	4,300
	7	形XW2Z-700B	16,400	形XW2Z-0700BF-L	5,100
	10	◎形XW2Z-010B	23,500	形XW2Z-1000BF-L	6,050
	15	形XW2Z-15MB	33,000	—	—
	20	形XW2Z-20MB	42,500	—	—

ケーブルの長さL(m)



配線図

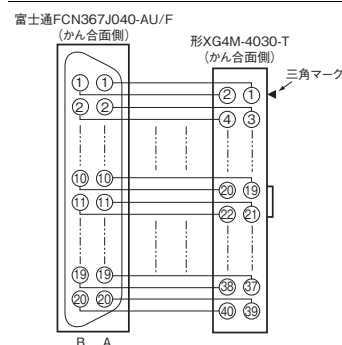

三菱電機(株)製PLC接続タイプ 電源端子なし

プラススクリュウタイプ

種類／標準価格 (○印の機種は標準在庫機種です。)

外観	I/O点数(極数)	形式*	標準価格(¥)
	32(34)	○形XW2R-J34GD-M1	4,800
		○形XW2R-J34GD-M2	

*DINレール取り付けタイプのみ掲載しています。

定格／性能

定格電流	0.5A/信号、2A/コモン	
定格電圧	DC24V	
絶縁抵抗	100M Ω 以上(DC500Vにて)	
耐電圧	AC500V 1min(リーク電流1mA以下)	
使用周囲温度	0~+55 $^{\circ}$ C	
適合電線	適合電線範囲	AWG22-16(丸端子、Y端子) AWG26-16(より線、単線)
	電線ストリップ長	9mm
	締め付けトルク	0.5N \cdot m

圧着端子詳細情報

- 端子台への電線接続について
 - ・圧着端子を使用する場合 (M3ネジ端子台付き)
- 端子台のネジ締め付けトルクについて
 - ・電線または圧着端子を端子台に取り付ける場合、0.5N \cdot mの締め付けトルクで作業を行ってください。

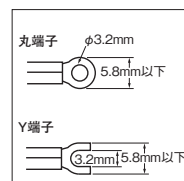

	適合圧着端子	適合電線
丸端子	1.25-3	AWG 22-16(0.3~1.25mm ²)
Y端子	1.25Y-3	AWG 22-16(0.3~1.25mm ²)

外形寸法

(単位：mm)

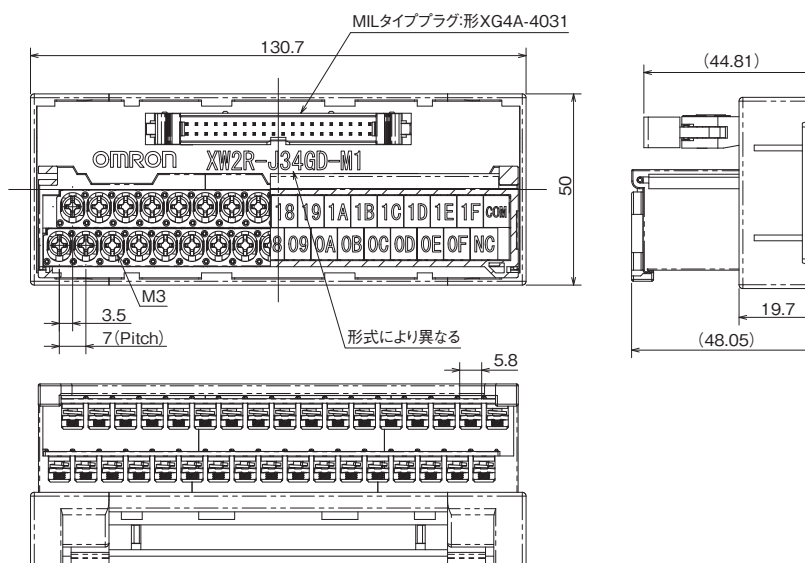

結線図

形XW2R-J34GD-M1

MILコネクタ

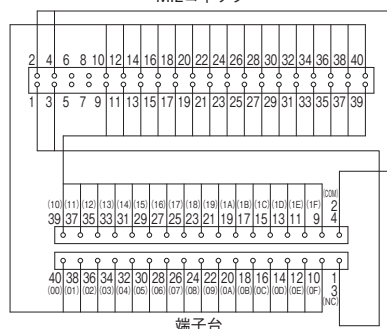

端子台

形XW2R-J34GD-M2

MILコネクタ

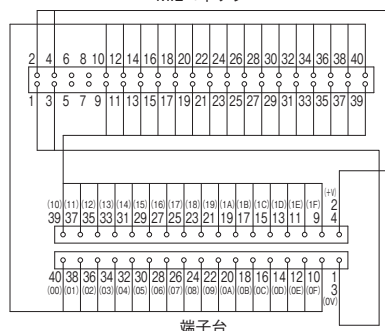

端子台

表示内容

形XW2R-J34GD-M1

1	0	1	1	1	2	1	3	1	4	1	5	1	6	1	7	1	8	1	9	1	A	1	B	1	C	1	D	1	E	1	F	COM
0	0	0	1	0	2	0	3	0	4	0	5	0	6	0	7	0	8	0	9	0	A	0	B	0	C	0	D	0	E	0	F	NC

形XW2R-J34GD-M2

1	0	1	1	1	2	1	3	1	4	1	5	1	6	1	7	1	8	1	9	1	A	1	B	1	C	1	D	1	E	1	F	V
0	0	0	1	0	2	0	3	0	4	0	5	0	6	0	7	0	8	0	9	0	A	0	B	0	C	0	D	0	E	0	F	OV

三菱電機(株)製PLC接続タイプ 電源端子なし

マイナススクリュタイプ

種類 / 標準価格 (納期についてはお取引先商社にお問い合わせください。)

外観	I/O点数(極数)	形式*	標準価格(¥)
	32(34)	形XW2R-E34GD-M1	4,800
		形XW2R-E34GD-M2	

*DINレール取り付けタイプのみ掲載しています。

定格 / 性能

定格電流	0.5A/信号、2A/コモン	
定格電圧	DC24V	
絶縁抵抗	100MΩ以上(DC500Vにて)	
耐電圧	AC500V 1min(リーク電流1mA以下)	
使用周囲温度	0~+55℃	
適合電線	適合電線範囲	AWG22-16(棒端子) AWG26-16(より線、単線)
	電線ストリップ長	7mm
	締め付けトルク	0.5~0.6N・m

圧着端子詳細情報

	適合圧着端子	適合電線
丸棒端子	TC-05 φ=1	AWG 22-18 (0.3~0.75mm ²)
	BT1.25S φ=1.5	AWG 22-16 (0.3~1.25mm ²)
ブレード棒端子	BT1.25-9-1 BT1.25-10-1 W=2.2	AWG 22-16 (0.3~1.25mm ²)

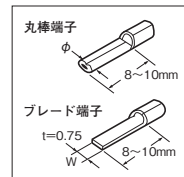

注. 丸棒形、ブレード形圧着端子は(株)ニチフ製です。

外形寸法

(単位: mm)

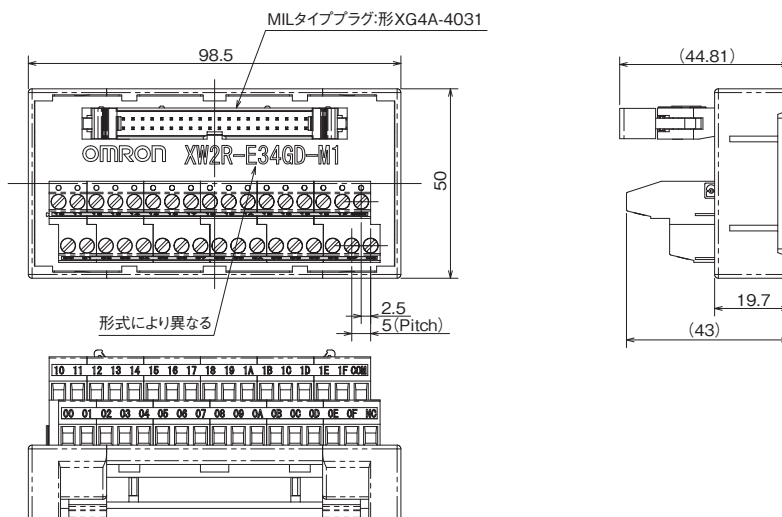

結線図

形XW2R-E34GD-M1

MILコネクタ

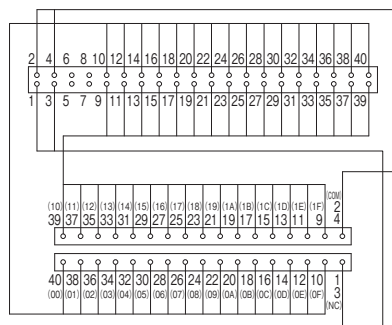

形XW2R-E34GD-M2

MILコネクタ

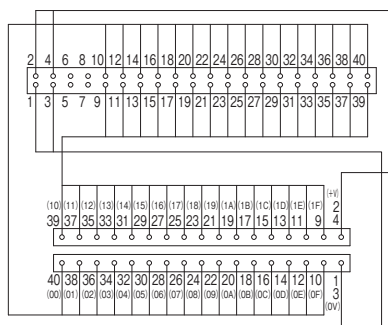

表示内容

形XW2R-E34GD-M1

10	11	12	13	14	15	16	17	18	19	1A	1B	1C	1D	1E	1F	COM
00	01	02	03	04	05	06	07	08	09	0A	0B	0C	0D	0E	0F	NC

形XW2R-E34GD-M2

10	11	12	13	14	15	16	17	18	19	1A	1B	1C	1D	1E	1F	+V
00	01	02	03	04	05	06	07	08	09	0A	0B	0C	0D	0E	0F	0V



お問い合わせ 0120-919-066 または直通電話 055-982-5015 (通話料がかかります)

2D・3D CADデータ/マニュアル/最新の商品情報は → www.fa.omron.co.jp

(株)キーエンス製PLC接続タイプ 電源端子なし

形式一覧

形 XW2R - J □ □ G D - K □

結線方法		極数		実装コネクタタイプ		取り付け方法		PLCタイプ	
J	プラススクルータイプ	34	34極(I/O点数:32点)* ¹	G	MIL(形XG4A)	D	DINレール取り付け	K1	詳細は下記表をご覧ください
		40	40極(I/O点数:36点)* ²					K2	

*1. K1タイプ
*2. K2タイプ

(株)キーエンス製PLCタイプ選定表

入出力	I/O点数	ユニット	(株)キーエンス製PLC形式	PLC接続タイプ形式	接続ケーブル*1
入力	32	入出力 ユニット	KV-C32XA, KV-C32XC	形XW2R-J34GD-K1 : 1台	形XW2Z-□□□EE : 1本もしくは/ 形XW2Z-□□□EE-L : 1本
出力			KV-C32TA, KV-C32TC, KV-C32TCP		
入出力			KV-C32TD, KV-C32XTD		
入力	64	入出力 ユニット	KV-C64XA, KV-C64XB, KV-C64XC	形XW2R-J34GD-K1 : 2台	形XW2Z-□□□EE : 2本もしくは/ 形XW2Z-□□□EE-L : 2本
出力			KV-C64TA, KV-C64TC, KV-C64TD, KV-C64TCP		
—	—	CPU ユニット	KV-1000, KV-3000, KV-5000, KV-5500	形XW2R-J40GD-K2 : 1台	形XW2Z-□□□K : 1本もしくは/ 形XW2Z-□□□FF-L : 1本

*1. □□□□にはケーブル長さが入ります。

■形XW2Z-□□□EE、形XW2Z-□□□EE-L

コネクタ：MILコネクタ34極-MILコネクタ34極

(◎印の機種は標準在庫機種です。無印(受注生産機種)の納期についてはお取引先会社にお問い合わせください。)

外觀	ケーブルの長さL (m)	シールドあり		シールド無し	
		形式	標準価格 (¥)	形式	標準価格 (¥)
	0.5	◎形XW2Z-050EE	3,100	◎形XW2Z-0050EE-L	1,560
	1	◎形XW2Z-100EE	3,450	◎形XW2Z-0100EE-L	1,690
	1.5	◎形XW2Z-150EE	3,950	◎形XW2Z-0150EE-L	1,810
	2	◎形XW2Z-200EE	4,300	◎形XW2Z-0200EE-L	1,930
	3	◎形XW2Z-300EE	5,100	◎形XW2Z-0300EE-L	2,200
	5	◎形XW2Z-500EE	6,600	形XW2Z-0500EE-L	2,700
	7	—	—	形XW2Z-0700EE-L	3,200
	10	—	—	形XW2Z-1000EE-L	3,850

ケーブルの長さL (m)

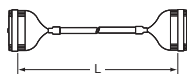

配線図

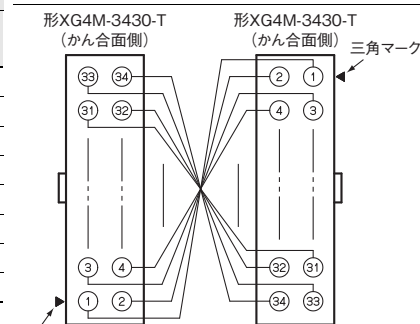

三角マーク

注. コネクタの端子番号が合致するように1対1で結線しています。

■形XW2Z-□□□K、形XW2Z-□□□FF-L

コネクタ：MILコネクタ40極-MILコネクタ40極

(◎印の機種は標準在庫機種です。無印(受注生産機種)の納期についてはお取引先会社にお問い合わせください。)

外觀	ケーブルの長さL (m)	シールドあり		シールド無し	
		形式	標準価格 (¥)	形式	標準価格 (¥)
	0.25	◎形XW2Z-C25K	5,300	—	—
	0.5	◎形XW2Z-C50K	5,500	◎形XW2Z-0050FF-L	1,610
	1	◎形XW2Z-100K	5,800	◎形XW2Z-0100FF-L	1,750
	1.5	◎形XW2Z-150K	6,500	◎形XW2Z-0150FF-L	1,910
	2	◎形XW2Z-200K	7,050	◎形XW2Z-0200FF-L	2,050
	3	◎形XW2Z-300K	8,600	◎形XW2Z-0300FF-L	2,350
	5	◎形XW2Z-500K	11,200	◎形XW2Z-0500FF-L	2,950
	7	—	—	形XW2Z-0700FF-L	3,950
	10	◎形XW2Z-010K	21,000	形XW2Z-1000FF-L	4,900

ケーブルの長さL (m)

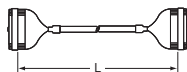

配線図

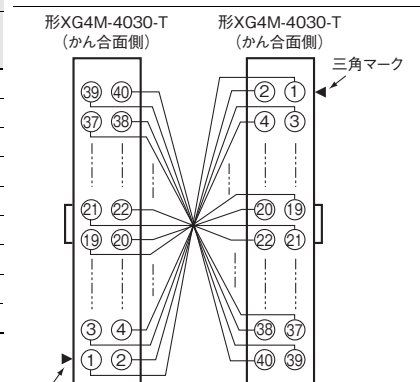

三角マーク

注. コネクタの端子番号が合致するように1対1で結線しています。



お問い合わせ 0120-919-066 または直通電話 055-982-5015 (通話料がかかります)

2D・3D CADデータ/マニュアル/最新の商品情報は → www.fa.omron.co.jp

(株)キーエンス製PLC接続タイプ 電源端子なし

プラススクリュウタイプ

種類／標準価格 (○印の機種は標準在庫機種です。)

外観	I/O点数(極数)	形式*	A寸法(mm)	標準価格(¥)
	32(34)	○形XW2R-J34GD-K1	130.7	4,800
	36(40)	○形XW2R-J40GD-K2	151.7	

*DINレール取り付けタイプのみ掲載しています。

定格／性能

定格電流	1A	
定格電圧	AC/DC125V	
絶縁抵抗	100MΩ以上(DC500Vにて)	
耐電圧	AC500V 1min(リーク電流1mA以下)	
使用周囲温度	0～+55℃	
適合電線	適合電線範囲	AWG22-16(丸端子、Y端子) AWG26-16(より線、単線)
	電線ストリップ長	9mm
	締め付けトルク	0.5N・m

圧着端子詳細情報

- 端子台への電線接続について
 - ・圧着端子を使用する場合(M3ネジ端子台付き)
- 端子台のネジ締め付けトルクについて
 - ・電線または圧着端子を端子台に取り付ける場合、0.5N・mの締め付けトルクで作業を行ってください。

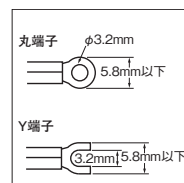

適合圧着端子		適合電線
丸端子	1.25-3	AWG 22-16(0.3～1.25mm ²)
Y端子	1.25Y-3	AWG 22-16(0.3～1.25mm ²)

外形寸法

(単位：mm)

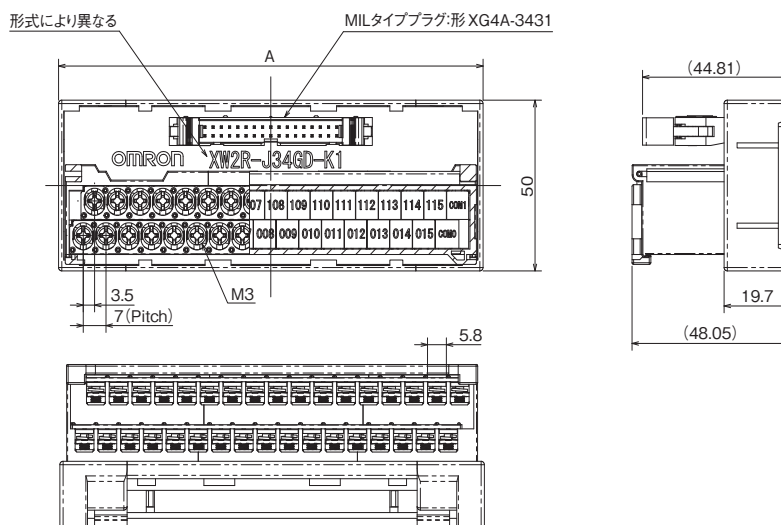

結線図

形XW2R-J34GD-K1

MILコネクタ

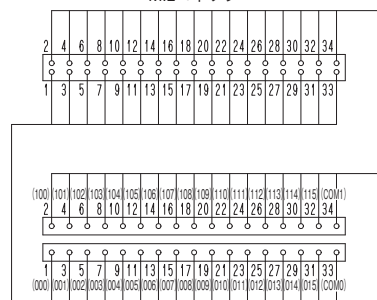

端子台

形XW2R-J40GD-K2

MILコネクタ

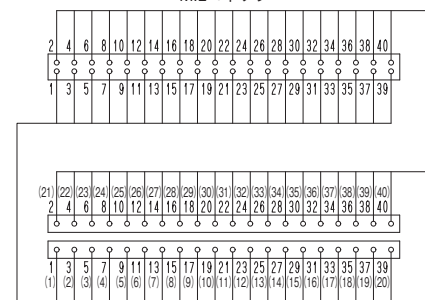

端子台

表示内容

形XW2R-J34GD-K1

1	0	1	0	1	0	2	0	3	1	0	4	1	0	5	1	0	6	1	0	7	1	0	8	1	0	9	1	1	0	1	1	1	1	2	1	1	3	1	1	4	1	1	5	COM1
0	0	0	0	1	0	2	0	3	0	0	4	0	5	0	6	0	7	0	8	0	9	0	1	0	1	1	0	1	1	2	0	1	3	0	1	4	0	1	5	COM0				

形XW2R-J40GD-K2

2	1	2	2	3	2	4	2	5	2	6	2	7	2	8	2	9	3	0	3	1	2	3	3	3	4	3	5	3	6	3	7	3	8	3	9	4	0
1	2	3	4	5	6	7	8	9	1	0	1	1	2	1	3	1	4	1	5	1	6	1	7	1	8	1	9	2	0								

入力機器接続用コネクタ 形XN2 e-CONコネクタ

種類／標準価格 (◎印の機種は標準在庫機種です。)

センサ用

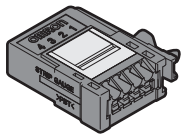
外観	極数	形式
	4	◎形XN2A-1470

中継用

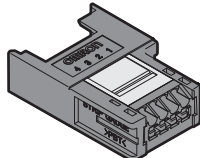
外観	極数	形式
	4	◎形XN2B-1470

定格／性能

定格電流	3A/極(AWG20電線使用時)、2A/極(AWG22電線使用時) 1A/極(AWG24電線使用時)、0.5A/極(AWG26、28電線使用時)
定格電圧	DC32V
接触抵抗	30mΩ以下(DC20mV以下、100mA以下にて)
絶縁抵抗	10 ³ MΩ以上(DC500Vにて)
耐電圧	AC1,000V 60秒(リーク電流1mA以下)
挿抜回数	50回
使用温度範囲	-30~+75℃ *
適用電線	撚り線0.08mm ² (AWG28)~0.5mm ² (AWG20) ただし、電線被覆外径がφ1.5以下であること

*使用温度範囲は、ケーブルの使用最高温度で制約されます。

結線手順

電線の準備

本体側面に表示されている「STRIP GAUGE」に合わせ、電線の被覆を7~8mm剥き、撚り線は数回撚ってください。

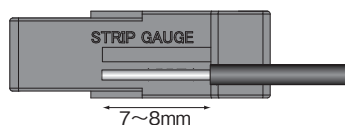

接続手順

① マイナスドライバを使って、操作口内にある操作レバーをロックするまで押し込みます。

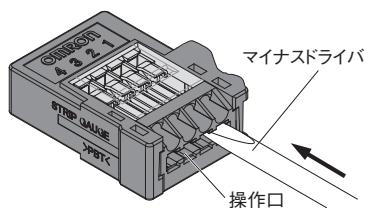

② 電線挿入口に電線を奥まで挿入します。電線の被覆部が電線挿入口に入っていること、また導線部先端が結線部を通過していることを確認してください。

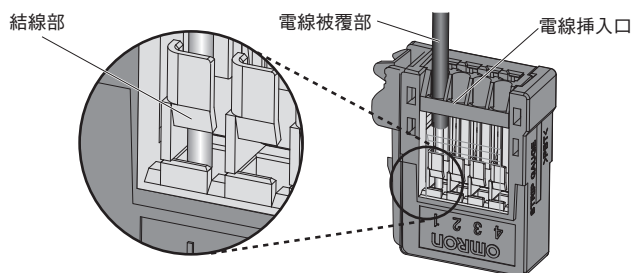

③ 解除口にマイナスドライバを入れ、レバーを軽く引き戻します。「パチッ」という音がして操作レバーが復帰します。

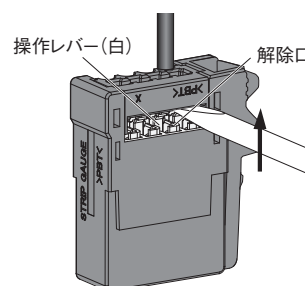

④ 最後に以下のことについて確認してください。
・操作レバーが復帰していること
・再度②項を確認してください。
(電線を軽く引っ張り、抵抗があれば結線されています。)

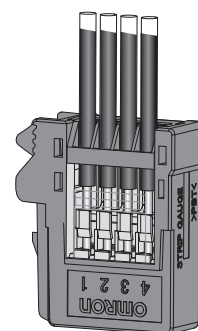

接続解除手順

① 操作レバーを押し込み、操作レバーがロックされていることを確認してから電線を引き抜いてください。
② 接続解除完了後は、かならず操作レバーを復帰させてください。ただし、引き続き結線作業を行う際には操作レバーを復帰させずそのまま、結線作業を行ってください。

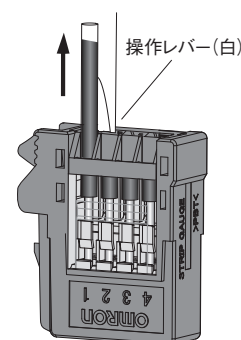

オムロン商品ご購入のお客様へ

ご承諾事項

平素はオムロン株式会社(以下「当社」)の商品をご愛用いただき誠にありがとうございます。

「当社商品」のご購入について特別の合意がない場合には、お客様のご購入先にかかわらず、本ご承諾事項記載の条件を適用いたします。ご承諾のうえご注文ください。

1. 定義

本ご承諾事項中の用語の定義は次のとおりです。

- (1) 「当社商品」: 「当社」の F A システム機器、汎用制御機器、センシング機器、電子・機構部品
- (2) 「カタログ等」: 「当社商品」に関する、ベスト制御機器オムロン、電子・機構部品総合カタログ、その他のカタログ、仕様書、取扱説明書、マニュアル等であって電磁的方法で提供されるものも含みます。
- (3) 「利用条件等」: 「カタログ等」に記載の、「当社商品」の利用条件、定格、性能、動作環境、取り扱い方法、利用上の注意、禁止事項その他
- (4) 「お客様用途」: 「当社商品」のお客様におけるご利用方法であって、お客様が製造する部品、電子基板、機器、設備またはシステム等への「当社商品」の組み込み又は利用を含みます。
- (5) 「適合性等」: 「お客様用途」での「当社商品」の (a) 適合性、(b) 動作、(c) 第三者の知的財産の非侵害、(d) 法令の遵守および (e) 各種規格の遵守

2. 記載事項のご注意

「カタログ等」の記載内容については次の点をご理解ください。

- (1) 定格値および性能値は、単独試験における各条件のもとで得られた値であり、各定格値および性能値の複合条件のもとで得られる値を保証するものではありません。
- (2) 参考データはご参考として提供するもので、その範囲で常に正常に動作することを保証するものではありません。
- (3) 利用事例はご参考ですので、「当社」は「適合性等」について保証いたしかねます。
- (4) 「当社」は、改善や当社都合等により、「当社商品」の生産を中止し、または「当社商品」の仕様を変更することがあります。

3. ご利用にあたってのご注意

ご購入およびご利用に際しては次の点をご理解ください。

- (1) 定格・性能ほか「利用条件等」を遵守しご利用ください。
- (2) お客様自身にて「適合性等」をご確認いただき、「当社商品」のご利用の可否をご判断ください。「当社」は「適合性等」を一切保証いたしかねます。
- (3) 「当社商品」がお客様のシステム全体の中で意図した用途に対して、適切に配電・設置されていることをお客様ご自身で、必ず事前に確認してください。
- (4) 「当社商品」をご使用の際には、(i) 定格および性能に対し余裕のある「当社商品」のご利用、冗長設計などの安全設計、(ii) 「当社商品」が故障しても、「お客様用途」の危険を最小にする安全設計、(iii) 利用者に危険を知らせるための、安全対策のシステム全体としての構築、(iv) 「当社商品」および「お客様用途」の定期的な保守、の各事項を実施してください。
- (5) 「当社」は DDoS 攻撃 (分散型 DoS 攻撃)、コンピュータウイルスその他の技術的な有害プログラム、不正アクセスにより、「当社商品」、インストールされたソフトウェア、またはすべてのコンピュータ機器、コンピュータプログラム、ネットワーク、データベースが感染したとしても、そのことにより直接または間接的に生じた損失、損害その他の費用について一切責任を負わないものとします。お客様ご自身にて、(i) アンチウイルス保護、(ii) データ入出力、(iii) 紛失データの復元、(iv) 「当社商品」またはインストールされたソフトウェアに対するコンピュータウイルス感染防止、(v) 「当社商品」に対する不正アクセス防止についての十分な措置を講じてください。

- (6) 「当社商品」は、一般工業製品向けの汎用品として設計製造されています。従いまして、次に掲げる用途での使用は意図しておらず、お客様が「当社商品」をこれらの用途に使用される際には、「当社」は「当社商品」に対して一切保証をいたしません。ただし、次に掲げる用途であっても「当社」の意図した特別な商品用途の場合や特別の合意がある場合は除きます。
 - (a) 高い安全性が必要とされる用途 (例: 原子力制御設備、燃焼設備、航空・宇宙設備、鉄道設備、昇降設備、娯楽設備、医用機器、安全装置、その他生命・身体に危険が及ぶ用途)
 - (b) 高い信頼性が必要な用途 (例: ガス・水道・電気等の供給システム、24 時間連続運転システム、決済システムほか権利・財産を取扱う用途など)
 - (c) 厳しい条件または環境での用途 (例: 屋外に設置する設備、化学的汚染を被る設備、電磁的妨害を被る設備、振動・衝撃を受ける設備など)
 - (d) 「カタログ等」に記載のない条件や環境での用途
- (7) 上記 3. (6) (a) から (d) に記載されている他、「本カタログ等記載の商品」は自動車 (二輪車含む。以下同じ) 向けではありません。自動車に搭載する用途には利用しないで下さい。自動車搭載用商品については当社営業担当者にご相談ください。

4. 保証条件

「当社商品」の保証条件は次のとおりです。

- (1) 保証期間 ご購入後 1 年間といたします。(ただし「カタログ等」に別途記載がある場合を除きます。)
- (2) 保証内容 故障した「当社商品」について、以下のいずれかを「当社」の任意の判断で実施します。
 - (a) 当社保守サービス拠点における故障した「当社商品」の無償修理 (ただし、電子・機構部品については、修理対応は行いません。)
 - (b) 故障した「当社商品」と同数の代替品の無償提供
- (3) 保証対象外 故障の原因が次のいずれかに該当する場合は、保証いたしません。
 - (a) 「当社商品」本来の使い方以外のご利用
 - (b) 「利用条件等」から外れたご利用
 - (c) 本ご承諾事項 3. ご利用にあたってのご注意 に反するご利用
 - (d) 「当社」以外による改造、修理による場合
 - (e) 「当社」以外の者によるソフトウェアプログラムによる場合
 - (f) 「当社」からの出荷時の科学・技術の水準では予見できなかった原因
 - (g) 上記のほか「当社」または「当社商品」以外の原因 (天災等の不可抗力を含む)

5. 責任の制限

本ご承諾事項に記載の保証が、「当社商品」に関する保証のすべてです。

「当社商品」に関連して生じた損害について、「当社」および「当社商品」の販売店は責任を負いません。

6. 輸出管理

「当社商品」または技術資料を、輸出または非居住者に提供する場合は、安全保障貿易管理に関する日本および関係各国の法令・規制を遵守ください。お客様が法令・規制に違反する場合には、「当社商品」または技術資料をご提供できない場合があります。

- ご使用上の注意事項等、ご使用の際に必要な内容については、本誌またはユーザーズマニュアルに掲載しております。
- 本誌にご使用上の注意事項等の掲載がない場合は、ユーザーズマニュアルのご使用上の注意事項等を必ずお読みください。
- 本製品の内、外国為替及び外国貿易法に定める輸出許可、承認対象貨物(又は技術)に該当するものを輸出(又は非居住者に提供)する場合は同法に基づく輸出許可、承認(又は役務取引許可)が必要です。

オムロン株式会社 インダストリアルオートメーションビジネスカンパニー

製品に関するお問い合わせ先

お客様相談室

フリーダイヤル **0120-919-066**

携帯電話・IP 電話などではご利用いただけませんので、右記の電話番号へおかけください。

055-982-5015 (通話料がかかります)

受付時間: 9:00~19:00 (12/31~1/3 を除く)

オムロンFAクイックチャット

www.fa.omron.co.jp/contact/tech/chat/

技術相談員にチャットでお問い合わせいただけます。(I-Web メンバース限定)

受付時間: 平日 9:00~12:00 / 13:00~17:00 (土日祝日・年末年始・当社休業日を除く)

※受付時間、営業日は変更の可能性がございます。最新情報はリンク先をご確認ください。

その他のお問い合わせ:

納期・価格・サンプル・仕様書は貴社のお取引先、または貴社担当オムロン販売員にご相談ください。オムロン制御機器販売店やオムロン販売拠点は、Web ページでご案内しています。

オムロン制御機器の最新情報をご覧ください。

www.fa.omron.co.jp

緊急時のご購入にもご利用ください。