

ソリッドステート・タイマ H3Yシリーズ

シーケンス制御用超小型タイマ



- 単モード形H3Y、マルチモード形H3YNにプッシュインPlus端子台ソケット対応・黒色デザインの形H3Y-□-B/形H3YN-□-Bシリーズ追加。
- 形H3Y-□-B/形H3YN-□-BはプッシュインPlus端子台と合わせてUL-Listed取得。
- 繰返し誤差は±1%と高精度。(初回値を含む)
- ⊕⊖ドライバ共用の大型つまみにより時間セットが容易。
- 標準品でUL、CSA規格を取得。
EN 61812-1適合、CEマーク対応。



規格認証対象機種などの最新情報につきましては、当社Webサイト(www.fa.omron.co.jp/)の「規格認証/適合」をご覧ください。

形式構成

形H3Y全シリーズ体系

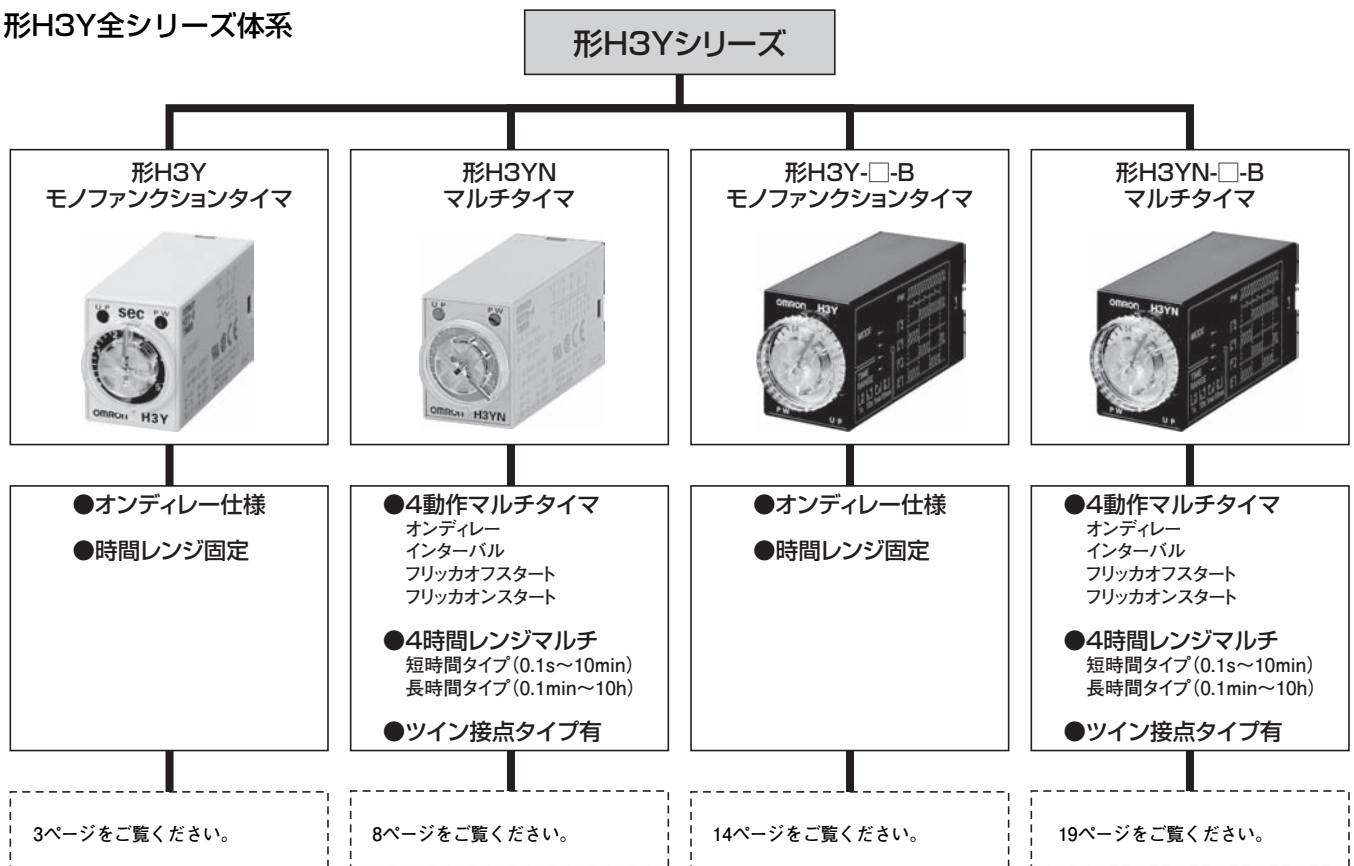

H3Yシリーズ

形式基準

形H3Y-□-□-□
① ② ③

ご注文の際は、電源電圧および最大目盛時間をご指定ください。

①制御出力

記号	意味
2	2c接点
4	4c接点

②端子仕様

記号	意味
なし	プラグイン端子
0	プリント基板用端子

③本体色／端子配置

記号	意味
なし	ベージュ／上部：出力端子、下部：電源端子
B	黒／上部：電源端子、下部：出力端子

例) H3Y-2 AC100-120V 0.5S
電源電圧 最大目盛時間

形H3YN-□□□-□
① ② ③ ④

ご注文の際は、電源電圧をご指定ください。

①制御出力

記号	意味
2	2c接点
4	4c接点

②時間仕様

記号	意味
なし	短時間タイプ
1	長時間タイプ

③接点仕様

記号	意味
なし	なし
Z	ツイン接点

④本体色／端子配置

記号	意味
なし	ベージュ／上部：出力端子、下部：電源端子
B	黒／上部：電源端子、下部：出力端子

例) H3YN-2 AC100-120V
電源電圧

シーケンス制御用超小型タイマ



- 繰返し誤差は±1%と高精度。(初回値を含む)
- 復帰時間は途中復帰を含め100ms以下。
- ⊕ ⊖ ドライバ共用の大型つまみにより時間セットが容易。
- 電源電圧のセミマルチ化を実現。
- 標準品でUL、CSA規格を取得。
EN 61812-1適合、CEマーク対応。



32ページの「正しくお使いください」をご覧ください。

規格認証対象機種などの最新情報につきましては、当社Webサイト(www.fa.omron.co.jp/)の「規格認証/適合」をご覧ください。

種類 / 標準価格

ご注文の際は、電源電圧および最大目盛時間をご指定ください。

種類

動作方式/復帰方式		限時動作/自己復帰	
限時接点		2c	4c
電源印加・タイム アップ点灯表示	表面取付(プラグイン端子)	H3Y-2	H3Y-4 *
	表面取付(プリント基板用端子)	H3Y-2-0	H3Y-4-0 *

注. 形H3Yには、接続ソケット、保持金具は付属していません。(別売)詳細については、「形H3Yシリーズ 共通事項」(25 ページ)をご覧ください。
*微小負荷での開閉が必要な場合は、形H3Y-4、形H3Y-4-0シリーズをお使いください。

標準価格

形式	H3Y-2						H3Y-2-0						
	電源電圧	AC100~120V 50/60Hz	AC200~230V 50/60Hz	DC12V	DC24V	DC48V	DC 100~110V	AC100~120V 50/60Hz	AC200~230V 50/60Hz	DC12V	DC24V	DC48V	
最大 目盛 時間	0.5s	5,050	5,050	4,200	4,200	4,200	4,200	5,050	5,050	—	4,200	—	
	1s									—		—	
	5s									4,200		—	
	10s									4,200		4,200	
	30s									—		—	
	60s									—		—	
	120s									—		—	4,200
	3min									—		—	—
	5min									—		—	—
	10min									5,050		—	—
	30min									—		—	4,200
	60min									5,050		4,200	—
	3h									—		—	—

注1. AC200~230V 50/60Hz仕様は許容電圧変動範囲内(AC170~253V)での使用が可能です。
注2. DC24V仕様につきましては、最大目盛時間が1s、5s、10sの無接点出力タイプもあります。(形H3Y-S)
詳しくはお取引先弊社にお問い合わせください。

形式		H3Y-4						H3Y-4-0																
電源電圧		AC100~120V 50/60Hz	AC200~230V 50/60Hz	DC12V	DC24V	DC48V	DC 100~110V	AC100~120V 50/60Hz	AC200~230V 50/60Hz	DC12V	DC24V	DC48V												
最大 目盛 時間	0.5s	5,400	5,400	4,350	4,350	4,350	4,350	—	—	—	—	—												
	1s							5,400	5,400	—	—	—	—	—	—	—	—							
	5s																	4,350	—	—	—	—	—	—
	10s																							
	30s							—	—	—	—	—	—											
	60s													—	—	—	—	—	—					
	120s							—	—	—	—	—	—											
	3min													—	—	—	—	—	—					
	5min							—	—	—	—	—	—											
	10min													—	—	—	—	—	—					
	30min							—	—	—	—	—	—											
	60min													—	—	—	—	—	—					
	3h							—	—	—	—	—	—							—	—	—	—	

注1. AC200~230V 50/60Hz仕様は許容電圧変動範囲内(AC170~253V)での使用が可能です。
 2. DC24V仕様につきましては、最大目盛時間が1s、5s、10sの無接点出力タイプもあります。(形H3Y-S)
 詳しくはお取引先会社にお問い合わせください。

オプション(別売)

アダプタ/取り付け板/保持金具/端子カバー

商品名称/仕様	形式	標準価格 (¥)	
埋込み取り付け用アダプタ	Y92F-78	159	
接続ソケット 取り付け板	1個取り付け用	PYP-1	61
	18個取り付け用	PYP-18	950
保持金具	PYFZ-□、 PYF□A用	Y92H-3	59
	PY□、 PYF□M用	Y92H-4	44
端子カバー	PYFZ-08用	PYCZ-C08	121 (2個/セット)
	PYFZ-14用	PYCZ-C14	121 (1個/セット)

注. 詳細については、「形H3Yシリーズ 共通事項」(25 ページ)をご覧ください。

接続ソケット

タイマ		角形ソケット				
種類	形式	ピン数	接続	形状	形式	標準価格 (¥)
2C	H3Y-2	8ピン	表面 接続	DINレール取り付け	PYFZ-08	530
				DINレール取り付け (フィンガー プロテクト構造)	PYFZ-08-E	595
			裏面 接続	ねじ締め取り付け	PYF08M	880
				はんだづけ端子	PY08	205
4C	H3Y-4	14ピン	表面 接続	プリント基板用端子	PY08-02	205
				DINレール取り付け	PYFZ-14	640
			裏面 接続	DINレール取り付け (フィンガー プロテクト構造)	PYFZ-14-E	855
				はんだづけ端子	PY14	240
				プリント基板用端子	PY14-02	240

注1. 形H3Y-□-0(プリント基板用端子)はご使用できません。
 2. 形PYFZ-□-E、形PYF□A-Eタイプはフィンガープロテクト構造です。丸形端子はご使用になれません。Y形端子などをご使用ください。
 3. 詳細については、「形H3Yシリーズ 共通事項」(25 ページ)をご覧ください。

定格／性能

時間仕様

最大目盛時間	セット時間範囲
0.5s	0.04s~0.5s
1s	0.1s~1.0s
5s	0.2s~5.0s
10s	0.5s~10s
30s	1.0s~30s
60s	2.0s~60s
120s	5.0s~120s
3min	0.1min~3min
5min	0.2min~5min
10min	0.5min~10min
30min	1.0min~30min
60min	2.0min~60min
3h	0.1h~3h

定格

項目	形式	形H3Y-2(-0)	形H3Y-4(-0)
電源電圧 *6 *7		・ AC100~120V 50/60Hz ・ AC200~230V 50/60Hz ・ AC24V 50/60Hz *1 ・ DC12V ・ DC24V ・ DC48V ・ DC100~110V ・ DC125V *2、*3	
許容電圧変動範囲		電源電圧の85~110% (ただしDC12V仕様のみ電源電圧の90~110%) *4	
消費電力	AC100~120V	1.5VA(AC120V時)	
	AC200~230V	1.8VA(AC230V時)	
	AC24V	1.5VA(AC24V時)	
	DC12V	0.9W(DC12V時)	
	DC24V	0.9W(DC24V時)	
	DC48V	1.0W(DC48V時)	
	DC100~110V	1.3W(DC110V時)	
DC125V	1.3W(DC125V時)		
復帰電圧		電源電圧の10%以上 *5	
制御出力		AC250V 5A 抵抗負荷 (cosφ=1) 最小適用負荷 DC5V 1mA(P水準、参考値) 接点材質: Ag	AC250V 3A 抵抗負荷 (cosφ=1) 最小適用負荷 DC1V 1mA(P水準、参考値) 接点材質: Auクラッド+Ag合金
使用周囲温度		-10~+50°C (ただし、氷結しないこと)	
保存温度		-25~+65°C (ただし、氷結しないこと)	
使用周囲湿度		35~85%	

- *1. インバータの出力を電源として使用しないでください。詳しくは、当社Webサイト(www.fa.omron.co.jp)の「**タイマ 共通の注意事項 ●電源について**」をご覧ください。
- *2. 単相全波整流電源まで使用可能です。
- *3. DC12Vは、形H3Y-2、形H3Y-2-0シリーズのみです。
- *4. 使用周囲温度50°Cで連続使用する時は電源電圧の90~110% (DC12Vは95~110%) でお使いください。
- *5. 確実に復帰させるためにはAC100~120VはAC10V、AC200~230VはAC20V、DC100~110VはDC10V以下にしてください。
- *6. 交流2線式の近接センサとタイマの組み合わせでご利用される場合は、当社Webサイト(www.fa.omron.co.jp)の「**タイマ 共通の注意事項 ●電源について**」をご覧ください。
- *7. 電源電圧がDCタイプのみ、逆起防止ダイオードが搭載しています。

性能

項目	形式	形H3Y-2(-0)	形H3Y-4(-0)
動作時間のばらつき		±1%以下(最大目盛時間にて) *1	
セット誤差		±10%±50ms以下(最大目盛時間にて)	
復帰時間		0.1s以下(途中復帰を含む)	
電圧の影響		±2%以下(最大目盛時間にて) *1	
温度の影響		±2%以下(最大目盛時間にて) *1	
絶縁抵抗		100MΩ以上(DC500Vメガにて測定)	
耐電圧		AC2,000V 50/60Hz 1min (導電部端子と露出した非充電金属部間、ただし端子ねじ部は除く) AC2,000V 50/60Hz 1min(操作電源回路と制御出力間) AC2,000V 50/60Hz 1min(異極接点間 2極タイプ) AC1,500V 50/60Hz 1min(異極接点間 4極タイプ) AC1,000V 50/60Hz 1min(非連続接点間)	
インパルス電圧		電源端子間3kV、ただしDC12V、DC24V、DC48Vは1kV、 導電部端子と露出した非充電金属部間4.5kV、 ただしDC12V、DC24V、DC48Vは1.5kV	
耐ノイズ		ノイズシミュレータによる方形波ノイズ (パルス幅100ns/1μs立上がり1ns)±1.5kV	
静電気耐力		4kV(誤動作) 8kV(破壊)	
振動	耐久	10~55Hz 片振幅0.75mm 3方向 各1h	
	誤動作	10~55Hz 片振幅0.5mm 3方向 各10min	
衝撃	耐久	1,000m/s ² 6方向 各3回 *2	
	誤動作	100m/s ² 6方向 各3回	
寿命	機械的	1,000万回以上(無負荷、開閉ひん度1,800回/h)	
	電氣的	2極 50万回以上(AC250V 5A 抵抗負荷 開閉ひん度1,800回/h) (常温時) 4極 20万回以上(AC250V 3A 抵抗負荷 開閉ひん度1,800回/h) (常温時) *3	
保護構造		IP40	
質量		約50g	

- *1. 0.5s仕様の場合は、上記特性に±10msが追加されます。
- *2. タイマ単体で耐久衝撃試験を実施する場合の条件となります。
- *3. 電氣的寿命曲線をご確認ください。

電氣的寿命曲線(参考値)

形H3Y-2、形H3Y-2-0

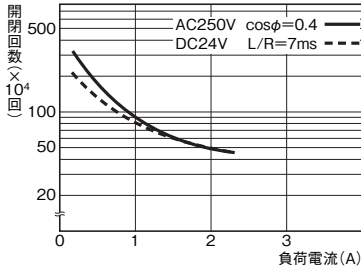
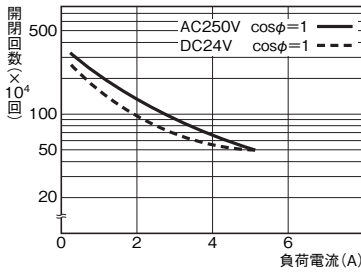

DC125V $\cos\phi = 1$ で0.6A max.開閉可(寿命10万回)
L/R=7msで0.2A max.開閉可(寿命10万回)

形H3Y-4、形H3Y-4-0

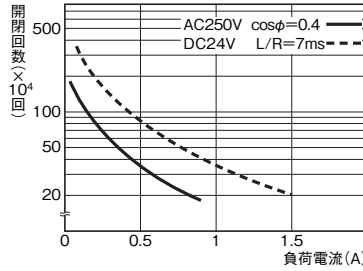
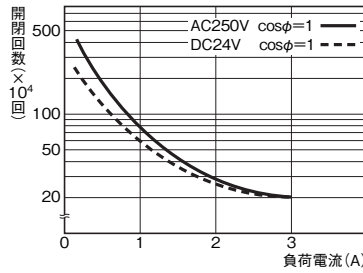

DC125V $\cos\phi = 1$ で0.5A max.開閉可(寿命10万回)
L/R=7msで0.2A max.開閉可(寿命10万回)

取得規格

安全規格	UL 508, CSA C22.2 No.14, LR取得, CCC: GB/T 14048.5 *2*3 EN 61812-1, IEC 60664-1 2.5kV/2(形H3Y-2/-2-0)*1、 2.5kV/1(形H3Y-4/-4-0)*1、0.8kV/2(形H3Y-S)適合
EMC	(EMI) EN 61812-1 放射妨害電界強度 EN 55011, Group 1, class A 雑音端子電圧 EN 55011, Group 1, class A (EMS) EN 61812-1 静電気放電イミュニティ IEC 61000-4-2 電界強度イミュニティ IEC 61000-4-3 バーストノイズイミュニティ IEC 61000-4-4 サージイミュニティ IEC 61000-4-5 伝導性ノイズイミュニティ IEC 61000-4-6 電圧ディップ/電断イミュニティ IEC 61000-4-11

- *1. 過電圧カテゴリー II。
- *2. 形H3Y-Sは、除く
- *3. CCC取得条件について

形式	形H3Y-2(-0)	形H3Y-4(-0)
推奨ヒューズ	RT14-20/6A (380VAC 6A) DELIXI製	RT14-20/4A (380VAC 4A) DELIXI製
定格動作電圧 U_e	AC-15: U_e : 250VAC, I_e : 2A AC-13: U_e : 250VAC, I_e : 3A	AC-15: U_e : 250VAC, I_e : 2A AC-13: U_e : 250VAC, I_e : 3A
定格動作電流 I_e	DC-13: U_e : 30VDC, I_e : 0.5A	DC-13: U_e : 30VDC, I_e : 0.5A
定格絶縁電圧	250V	
定格インパルス電圧 (高度: 2000mまで)	2.5kV (AC240V時)	
条件付短絡電流	1000A	

動作方式

動作 内部接続/タイムチャート

形H3Y-2
形H3Y-2-0
パワーオンディレー動作
・限時接点 2c
・瞬時接点 なし

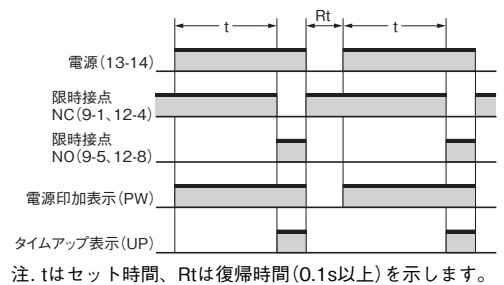
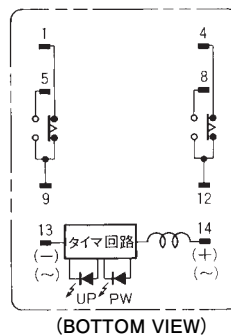
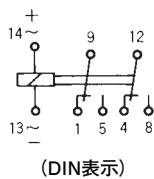

注. tはセット時間、Rtは復帰時間(0.1s以上)を示します。

形H3Y-4
形H3Y-4-0
パワーオンディレー動作
・限時接点 4c
・瞬時接点 なし

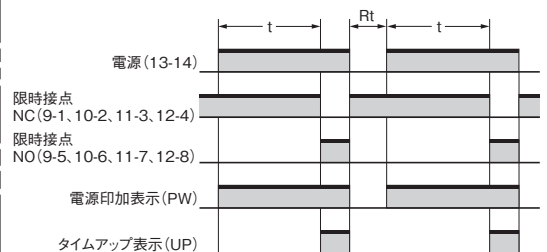
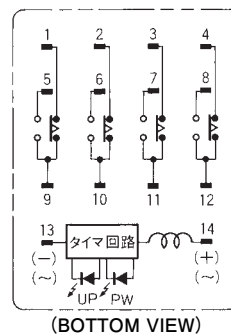
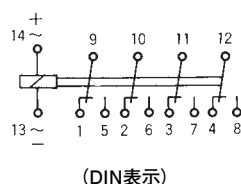

注. tはセット時間、Rtは復帰時間(0.1s以上)を示します。

各部の名称とはたらき

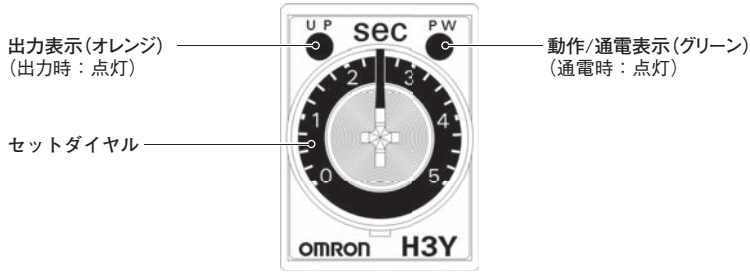

外形寸法

CADデータ マークの商品は、2次元CAD図面・3次元CADモデルのデータをご用意しています。CADデータは、www.fa.omron.co.jpからダウンロードができます。

(単位：mm)

本体
タイマ本体

表面取り付け(プラグイン端子)
形H3Y-2

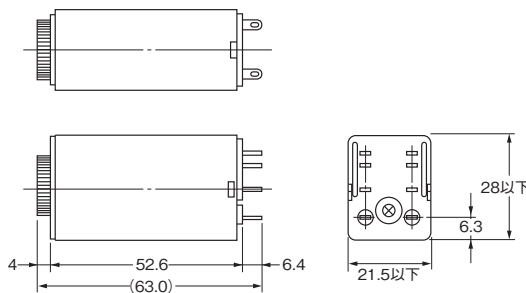

CADデータ

表面取り付け(プリント基板用端子)
形H3Y-2-0

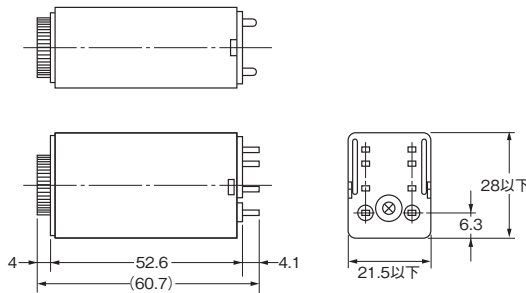

取り付け穴加工寸法
(BOTTOM VIEW)

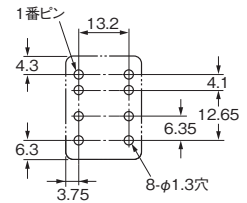

表面取り付け(プラグイン端子)
形H3Y-4

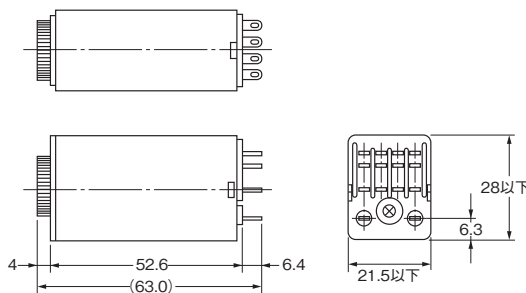

CADデータ

表面取り付け(プリント基板用端子)
形H3Y-4-0

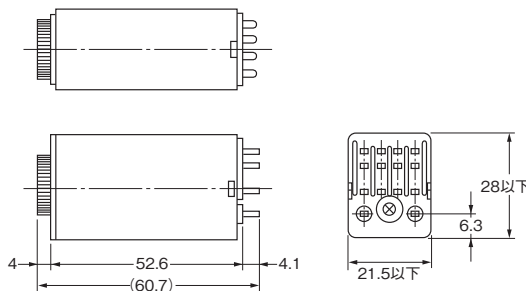

取り付け穴加工寸法
(BOTTOM VIEW)

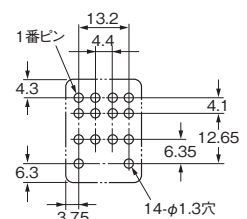

形H3Yと同形状でマルチ時間レンジ・ マルチ動作モードを実現。 しかも、EN規格に適合

- 時間レンジと動作モードのマルチ化を実現。
- 電源電圧のセミマルチ化も合わせて実現。
- 形MYパワーリレーとピンコンパチ。
- 省スペースに貢献する小型サイズ。
- UL、CSA規格を取得。
EN 61812-1適合、CEマーク対応。



規格認証対象機種などの最新情報につきましては、当社Webサイト
(www.fa.omron.co.jp/)の「規格認証/適合」をご覧ください。

32ページの「正しくお使いください」をご覧ください。

種類／標準価格

ご注文の際は、電源電圧をご指定ください。

種類

タイプ	限時接点	2c	4c	4c(ツイン接点)
短時間タイプ(0.1s~10min)		H3YN-2	H3YN-4 *2	H3YN-4-Z *1、*2
長時間タイプ(0.1min~10h)		H3YN-21	H3YN-41 *2	H3YN-41-Z *1、*2

注. 形H3YNには、接続ソケット、保持金具は付属していません。(別売)詳細については、「形H3Yシリーズ 共通事項」(25 ページ)をご覧ください。

*1. 電圧仕様はDC24Vのみ。

*2. 微小負荷での開閉が必要な場合は、形H3YN-4、形H3YN-41シリーズをお使いください。

さらに微小な負荷を開閉される場合は、形H3YN-4-Z、形H3YN-41-Zをお使いください。

標準価格

2cタイプ

形式	H3YN-2、H3YN-21							
	AC100~120V	AC200~230V	AC24V	DC12V	DC24V	DC48V	DC100~110V	DC125V
短時間タイプ(0.1s~10min)	5,550	5,550	5,550	4,800	4,800	4,800	4,800	4,800
長時間タイプ(0.1min~10h)								

4cタイプ

形式	H3YN-4、H3YN-41								H3YN-4-Z、 H3YN-41-Z
	AC100~120V	AC200~230V	AC24V	DC12V	DC24V	DC48V	DC100~110V	DC125V	
短時間タイプ(0.1s~10min)	5,950	5,950	5,950	5,050	5,050	5,050	5,050	5,050	7,600
長時間タイプ(0.1min~10h)									

オプション(別売)

アダプタ/取り付け板/保持金具/端子カバー

商品名称/仕様	形式	標準価格(¥)	
埋込み取り付け用アダプタ	Y92F-78	159	
接続ソケット取り付け板	1個取り付け用	PYP-1	61
	18個取り付け用	PYP-18	950
保持金具	PYFZ-□、PYF□A用	Y92H-3	59
	PY□、PYF□M用	Y92H-4	44
端子カバー	PYFZ-08用	PYCZ-C08	121 (2個/セット)
	PYFZ-14用	PYCZ-C14	121 (1個/セット)

接続ソケット

タイマ		角形ソケット				
種類	形式	ピン数	接続	形状	形式	標準価格(¥)
2C	H3YN-2□	8ピン	表面接続	DINレール取り付け	PYFZ-08	530
				DINレール取り付け (フィンガープロテクト構造)	PYFZ-08-E	595
				ねじ締め取り付け	PYF08M	880
			裏面接続	はんだづけ端子	PY08	205
				プリント基板用端子	PY08-02	205
4C	H3YN-4□	14ピン	表面接続	DINレール取り付け	PYFZ-14	640
				DINレール取り付け (フィンガープロテクト構造)	PYFZ-14-E	855
			裏面接続	はんだづけ端子	PY14	240
				プリント基板用端子	PY14-02	240

注1. 形H3Y-□-0(プリント基板用端子)はご使用できません。

注2. 形PYFZ-□-E、形PYF□A-Eタイプはフィンガープロテクト構造です。丸形端子はご使用になれません。Y形端子などをご使用ください。

注3. 詳細については、「形H3Yシリーズ共通事項」(25 ページ)をご覧ください。

定格

項目	形式	形H3YN-2/-4	形H3YN-21/-41
時間仕様		短時間タイプ0.1s~10min (1s、10s、1min、10minの4レンジ切替)	長時間タイプ0.1min~10h (1min、10min、1h、10hの4レンジ切替)
電源電圧 *5 *6		・AC100~120V 50/60Hz ・AC200~230V 50/60Hz ・AC24V 50/60Hz *1 ・DC12V ・DC24V ・DC48V ・DC100~110V ・DC125V *2	
動作モード		オンディレー、インターバル、フリッカオフスタート、 フリッカオンスタートの4モードをディップスイッチで切替	
許容電圧変動範囲		電源電圧の85~110%(ただしDC12V仕様のみ電源電圧の90~110%) *3	
消費電力 (参考)	AC100~120V	リレー OFF時 約1VA(0.6W) リレー ON時 約1.8VA(1.6W) (AC120V 60Hz時)	
	AC200~230V	リレー OFF時 約1.5VA(1.1W) リレー ON時 約2.2VA(1.8W) (AC230V 60Hz時)	
	AC24V	リレー OFF時 約0.3VA(0.2W) リレー ON時 約1.8VA(1.4W) (AC24V 60Hz時)	
	DC12V	リレー OFF時 約0.1W リレー ON時 約1.1W (DC12V時)	
	DC24V	リレー OFF時 約0.1W リレー ON時 約1.1W (DC24V時)	
	DC48V	リレー OFF時 約0.3W リレー ON時 約1.2W (DC48V時)	
	DC100~110V	リレー OFF時 約0.4W リレー ON時 約1.6W (DC110V時)	
	DC125V	リレー OFF時 約0.4W リレー ON時 約1.6W (DC125V時)	
復帰電圧		電源電圧の10%以下 *4	
制御出力		2極 : AC250V 5A 抵抗負荷 (cosφ=1) 最小適用負荷 DC5V 1mA(P水準、参考値) 接点材質 : Ag 4極 : AC250V 3A 抵抗負荷 (cosφ=1) 形H3YN-4/-41 : 最小適用負荷 DC1V 1mA(P水準、参考値) 形H3YN-4-Z/-41-Z : 最小適用負荷 DC1V 0.1mA(P水準、参考値) 接点材質 : Auクラッド+Ag合金	
使用周囲温度		-10~+50℃(ただし、氷結しないこと)	
保存温度		-25~+65℃(ただし、氷結しないこと)	
使用周囲湿度		35~85%	

- *1. インバータの出力を電源として使用しないでください。詳しくは、当社Webサイト(www.fa.omron.co.jp)の「**タイム共通の注意事項 ●電源について**」をご覧ください。
- *2. 単相全波整流電源まで使用可能です。
- *3. 使用周囲温度50℃で連続使用する時は電源電圧の90~110%(DC12Vは95~110%)でお使いください。
- *4. 確実に復帰させるためにはAC100~120VはAC10V、AC200~230VはAC20V、DC100~110VはDC10V以下にしてください。
- *5. 交流2線式の近接センサとタイムの組み合わせでご使用される場合は、当社Webサイト(www.fa.omron.co.jp)の「**タイム共通の注意事項 ●電源について**」をご覧ください。
- *6. 電源電圧がDCタイプのみ、逆起防止ダイオードが搭載しています。

性能

項目	形式	形H3YN-2/-4	形H3YN-21/-41
動作時間のばらつき		±1%以下(最大目盛時間にて)(1sレンジでは±1%±10ms以下)	
セット誤差		±10%±50ms以下(最大目盛時間にて)	
復帰時間		0.1s以下(途中復帰を含む)	
電圧の影響		±2%以下(最大目盛時間にて)	
温度の影響		±2%以下(最大目盛時間にて)	
絶縁抵抗		100MΩ以上(DC500Vメガにて測定)	
耐電圧		AC2,000V 50/60Hz 1min (導電部端子と露出した非充電金属部間、ただし端子ねじ部は除く)	
		AC2,000V 50/60Hz 1min(操作電源回路と制御出力間)	
		AC2,000V 50/60Hz 1min(異極接点間 2極タイプ)	
		AC1,500V 50/60Hz 1min(異極接点間 4極タイプ)	
		AC1,000V 50/60Hz 1min(非連続接点間)	
振動	耐久	10~55Hz 片振幅0.75mm 3方向 各1h	
	誤動作	10~55Hz 片振幅0.5mm 3方向 各10min	
衝撃	耐久	1,000m/s ² 6方向 各3回 *1	
	誤動作	100m/s ² 6方向 各3回	
寿命	機械的	1,000万回以上(無負荷、開閉ひん度1,800回/h)	
	電氣的	2極 50万回以上(AC250V 5A 抵抗負荷 開閉ひん度1,800回/h)(常温時) 4極 20万回(-Zは10万回以上)以上 (AC250V 3A 抵抗負荷 開閉ひん度1,800回/h)(常温時) *2	
インパルス電圧		電源端子間3kV、ただしDC12V、DC24V、DC48V、AC24Vは1kV、 導電部端子と露出した非充電金属部間4.5kV、 ただしDC12V、DC24V、DC48V、AC24Vは1.5kV	
耐ノイズ		ノイズシミュレータによる方形波ノイズ(パルス幅100ns/1μs上がり1ns)±1.5kV	
静電気耐力		4kV(誤動作) 8kV(破壊)	
保護構造		IP40	
質量		約50g	

- *1. タイマ単体で耐久衝撃試験を実施する場合の条件となります。
- *2. 電氣的寿命曲線をご確認ください。

電氣的寿命曲線(参考値)

形H3YN-2/-21

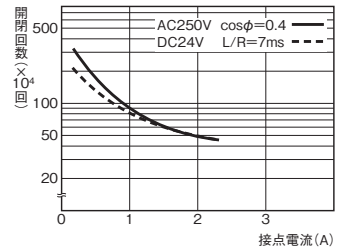
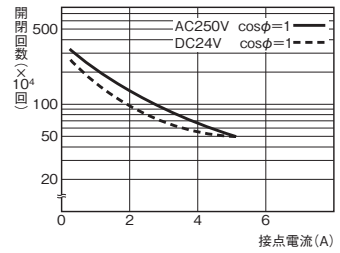

DC125V cosφ=1で0.6A max.開閉可(寿命10万回)
L/R=7msで0.2A max.開閉可(寿命10万回)

形H3YN-4/-41

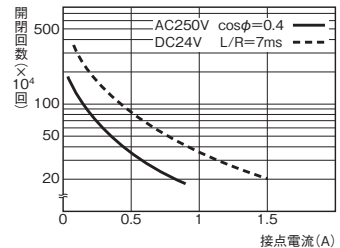
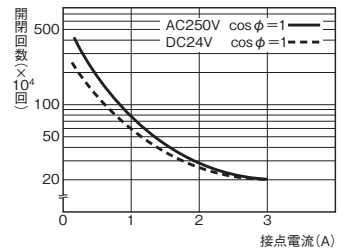

DC125V cosφ=1で0.5A max.開閉可(寿命10万回)
L/R=7msで0.2A max.開閉可(寿命10万回)

形H3YN-4-Z/-41-Z

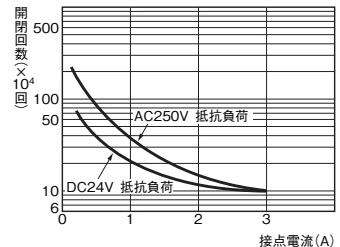

DC125V cosφ=1で0.5A max.開閉可(寿命10万回)
L/R=7msで0.2A max.開閉可(寿命10万回)

取得規格

安全規格	UL 508, CSA C22.2 No.14, LR取得, CCC: GB/T 14048.5 *2 EN 61812-1, IEC 60664-1 2.5kV/2(形H3YN-2/-21)*1、 2.5kV/1(形H3YN-4/-41、形H3YN-4-Z/-41-Z)適合 *1	
EMC	(EMI)	EN 61812-1
	放射妨害電界強度	EN 55011, Group 1, class A
	雑音端子電圧 (EMS)	EN 55011, Group 1, class A
	静電気放電イミュニティ	EN 61812-1
	電界強度イミュニティ	IEC 61000-4-2
	バーストノイズイミュニティ	IEC 61000-4-3
	サージイミュニティ	IEC 61000-4-4
	伝導性ノイズイミュニティ	IEC 61000-4-5
電圧ディップ/電断イミュニティ	IEC 61000-4-6	
	電圧ディップ/電断イミュニティ	IEC 61000-4-7

*1. 過電圧カテゴリーⅡ。
*2. CCC取得条件について

形式	形H3YN-2/-21	形H3YN-4/-41
推奨ヒューズ	RT14-20/6A (380VAC 6A) DELIXI製	RT14-20/4A (380VAC 4A) DELIXI製
定格動作電圧Ue	AC-15: Ue: 250VAC, Ie: 3A	AC-15: Ue: 250VAC, Ie: 2A
定格動作電流Ie	AC-13: Ue: 250VAC, Ie: 5A	AC-13: Ue: 250VAC, Ie: 3A
	DC-13: Ue: 30VDC, Ie: 0.5A	DC-13: Ue: 30VDC, Ie: 0.5A
定格絶縁電圧	250V	
定格インパルス電圧 (高度: 2000mまで)	2.5kV (AC240V時)	
条件付短絡電流	1000A	

接続

内部接続

形H3YN-2/-21

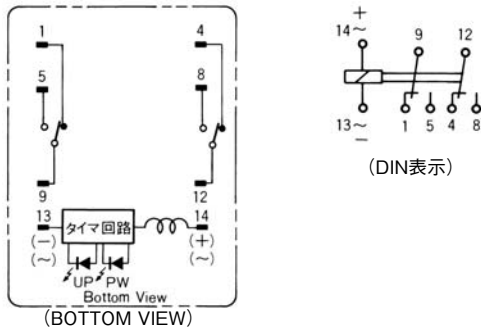

形H3YN-4/-41

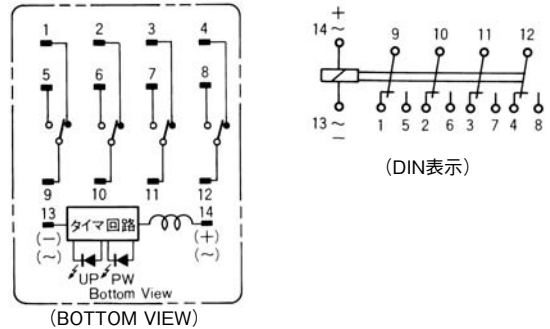

パルス動作 (動作モードをインターバルに設定し、下図の結線でご使用ください。)

ランダムな外部信号入力で、一定時間パルス出力をとることができます。

形H3YN-2/-21

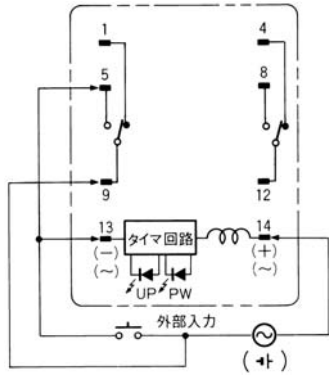

形H3YN-4/-41

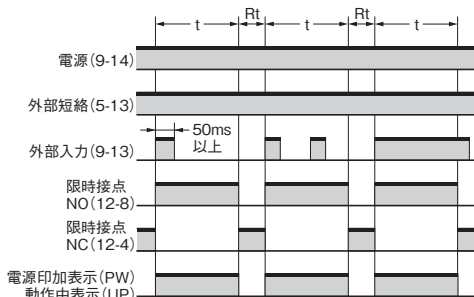
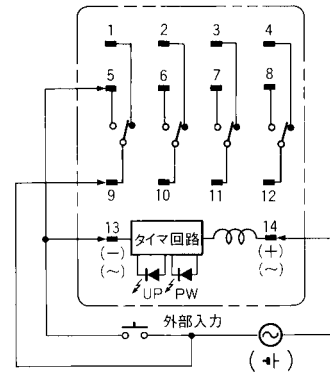

注. tはセット時間, Rtは復帰時間(0.1s以上)を示します。

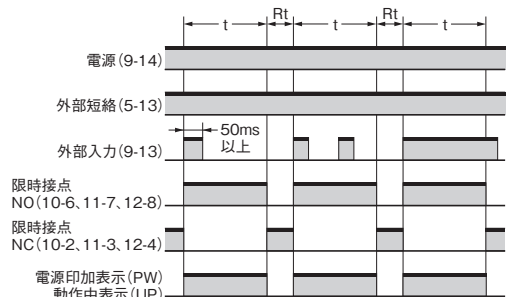

注. tはセット時間, Rtは復帰時間(0.1s以上)を示します。

- ・パルス動作とインターバル動作の電源の接続端子番号は異なりますのでご注意ください。
- ・パルス動作でご使用の場合の電源の接続は、端子番号⑨：⊖-⑭：⊕に接続してください。
また、ソケット上で⑤-⑬を外部短絡してください。
外部入力端子は⑨-⑬となります。
- ・インターバル動作でご使用の場合の電源の接続は、⑬：⊖-⑭：⊕に接続してください。

H3YN

各部の名称とはたらき

出力表示(オレンジ)
(出力時:点灯)

動作/通電表示(グリーン)
(通電時:点灯)

セットダイヤル
ディップスイッチにより
設定された時間レンジで
時間値を設定。

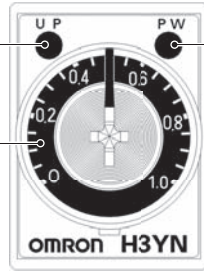

外形寸法

CADデータ マークの商品は、2次元CAD図面・3次元CADモデルのデータをご用意しています。
CADデータは、www.fa.omron.co.jpからダウンロードができます。

(単位: mm)

本体 タイマ本体

表面取り付け(プラグイン端子)

形H3YN-2
形H3YN-21

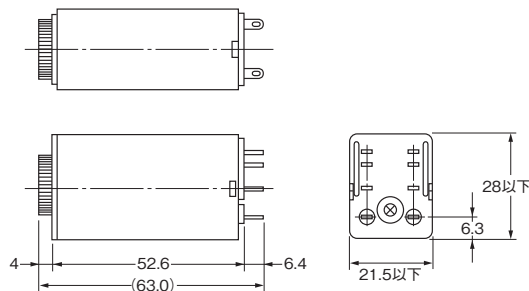

CADデータ

表面取り付け(プラグイン端子)

形H3YN-4
形H3YN-41
形H3YN-4-Z
形H3YN-41-Z

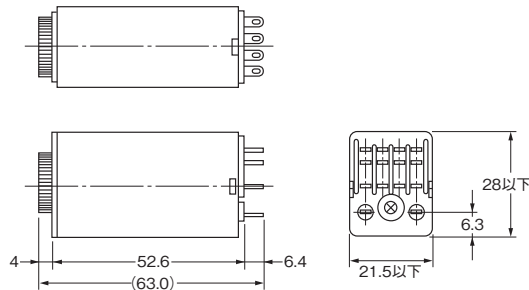

CADデータ

操作方法

ディップスイッチの設定方法

(出荷時は形H3YN-2/-4は1sレンジ・オンディレーに、形H3YN-21/-41は1minレンジ・オンディレーに設定されています。)

時間仕様

形式	時間レンジ	セット時間範囲	設定方法
形H3YN-2 形H3YN-4	1s *	0.1~1s	
	10s	1~10s	
	1min	0.1~1min	
	10min	1~10min	
形H3YN-21 形H3YN-41	1min *	0.1~1min	
	10min	1~10min	
	1h	0.1~1h	
	10h	1~10h	

注. 時間レンジの切替は、切替スイッチの上部2個に行います。
* 出荷時の設定。

動作モード

注. 動作モードの切替は、切替スイッチの下部2個に行います。
* 出荷時の設定。

動作モード	設定方法
オンディレー *	
インターバル	
フリッカオフスタート	
フリッカオンスタート	

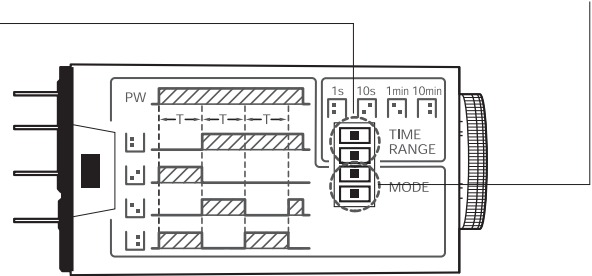

動作チャート

動作モード	形式	タイムチャート	
		形H3YN-2/-21	形H3YN-4/-41 (-Z)
パワーオンディレー 基本動作 			
		電源 (13-14)	電源 (13-14)
		限時接点 NC (9-1, 12-4)	限時接点 NC (9-1, 10-2, 11-3, 12-4)
		限時接点 NO (9-5, 12-8)	限時接点 NO (9-5, 10-6, 11-7, 12-8)
		電源印加表示 (PW)	電源印加表示 (PW)
		動作中表示 (UP)	動作中表示 (UP)
インターバル 基本動作 			
		電源 (13-14)	電源 (13-14)
		限時接点 NC (9-1, 12-4)	限時接点 NC (9-1, 10-2, 11-3, 12-4)
		限時接点 NO (9-5, 12-8)	限時接点 NO (9-5, 10-6, 11-7, 12-8)
		電源印加表示 (PW)	電源印加表示 (PW)
		動作中表示 (UP)	動作中表示 (UP)
フリッカオフスタート 基本動作 			
		電源 (13-14)	電源 (13-14)
		限時接点 NC (9-1, 12-4)	限時接点 NC (9-1, 10-2, 11-3, 12-4)
		限時接点 NO (9-5, 12-8)	限時接点 NO (9-5, 10-6, 11-7, 12-8)
		電源印加表示 (PW)	電源印加表示 (PW)
		動作中表示 (UP)	動作中表示 (UP)
フリッカオンスタート 基本動作 			
		電源 (13-14)	電源 (13-14)
		限時接点 NC (9-1, 12-4)	限時接点 NC (9-1, 10-2, 11-3, 12-4)
		限時接点 NO (9-5, 12-8)	限時接点 NO (9-5, 10-6, 11-7, 12-8)
		電源印加表示 (PW)	電源印加表示 (PW)
		動作中表示 (UP)	動作中表示 (UP)

注. tはセット時間、Rtは復帰時間(0.1s以上)を示します。

ソリッドステート・タイマ H3Y-□-B

シーケンス制御用超小型タイマ



- プッシュインPlus端子台ソケットと合わせてUL-Listed取得。*
さらにCSA、CEマーク、CCC、LRにも対応。
- 黒色デザインで、電源端子配置を上部に、接点出力端子を下部に配置。
- ⊕ ⊖ ドライバ共用の大型つまみにより時間セット
が容易。
- 電源電圧のセミマルチ化を実現。

* プッシュインPlus端子台ソケット (形PYF-□-PU-L) との組み合わせの場合。



規格認証対象機種などの最新情報につきましては、当社Webサイト (www.fa.omron.co.jp/) の「**規格認証/適合**」をご覧ください。

32ページの「**正しくお使いください**」をご覧ください。

種類 / 標準価格

ご注文の際は、電源電圧および最大目盛時間をご指定ください。

種類

動作方式/復帰方式		限時動作/自己復帰	
限時接点		2c	4c
電源印加・タイムアップ点灯表示	表面取付(プラグイン端子)	H3Y-2-B	H3Y-4-B *

注. 形H3Y-Bには、接続ソケット、保持金具は付属していません。(別売)詳細については、「**形H3Yシリーズ 共通事項**」(25 ページ)をご覧ください。
*微小負荷での開閉が必要な場合は、形H3Y-4-Bシリーズをお使いください。

標準価格

形式	H3Y-2-B						H3Y-4-B						
	AC 100~120V 50/60Hz	AC 200~230V 50/60Hz	DC12V	DC24V	DC48V	DC 100~110V	AC 100~120V 50/60Hz	AC 200~230V 50/60Hz	DC12V	DC24V	DC48V	DC 100~110V	
最大目盛時間	0.5s												
	1s												
	5s												
	10s												
	30s												
	60s												
	120s	4,800	4,800	4,050	4,050	4,050	4,050	5,200	5,200	4,150	4,150	4,150	4,150
	3min												
	5min												
	10min												
	30min												
	60min												
3h													

注. AC200~230V 50/60Hz仕様は許容電圧変動範囲内(AC170~253V)での使用が可能です。
AC24V 50/60Hz、AC240V 50/60Hz、DC125V仕様が必要な場合は、別途お問い合わせください。

オプション(別売)

保持金具

商品名称/仕様		形式	標準価格(¥)
保持金具	PYF-□-PU-L用	Y92H-3	59

注. 詳細については、「**形H3Yシリーズ 共通事項**」(25 ページ)をご覧ください。

接続ソケット

タイマ		角形ソケット					
種類	形式	ピン数	接続	形状	形式	端末仕様	標準価格(¥)
2C	H3Y-2-B	8ピン	表面接続	DINレール取り付け	PYF-08-PU-L	プッシュインPlus端子	570
4C	H3Y-4-B	14ピン	表面接続	DINレール取り付け	PYF-14-PU-L	プッシュインPlus端子	710

- 注1. 形H3Y-□-0(プリント基板用端子)はご使用できません。
 2. 詳細については、「**形H3Yシリーズ 共通事項**」(25 ページ)をご覧ください。

時間仕様

最大目盛時間	セット時間範囲
0.5s	0.04s~0.5s
1s	0.1s~1.0s
5s	0.2s~5.0s
10s	0.5s~10s
30s	1.0s~30s
60s	2.0s~60s
120s	5.0s~120s
3min	0.1min~3min
5min	0.2min~5min
10min	0.5min~10min
30min	1.0min~30min
60min	2.0min~60min
3h	0.1h~3h

定格

項目	形式	形H3Y-2-B	形H3Y-4-B
電源電圧 *6 *7		・AC100~120V 50/60Hz ・AC200~230V 50/60Hz Hz ・AC24V 50/60Hz *1 ・DC12V ・DC24V ・DC48V ・DC100~110V ・DC125V *2、*3	
許容電圧変動範囲		電源電圧の85~110%(ただしDC12V仕様のみ電源電圧の90~110%) *4	
消費電力	AC100~120V	1.5VA(AC120V時)	
	AC200~230V	1.8VA(AC230V時)	
	AC24V	1.5VA(AC24V時)	
	DC12V	0.9W(DC12V時)	
	DC24V	0.9W(DC24V時)	
	DC48V	1.0W(DC48V時)	
	DC100~110V	1.3W(DC110V時)	
DC125V	1.3W(DC125V時)		
復帰電圧		電源電圧の10%以上 *5	
制御出力		AC250V 5A 抵抗負荷 (cosφ=1) 最小適用負荷 DC5V 1mA(P水準、参考値) 接点材質: Ag	AC250V 3A 抵抗負荷 (cosφ=1) 最小適用負荷 DC1V 1mA(P水準、参考値) 接点材質: Auクラッド+Ag合金
使用周囲温度		-10~+55°C(ただし、氷結しないこと)	
保存温度		-25~+65°C(ただし、氷結しないこと)	
使用周囲湿度		35~85%	

- *1. インバータの出力を電源として使用しないでください。詳しくは、当社Webサイト(www.fa.omron.co.jp)の「**タイマ 共通の注意事項 ●電源について**」をご覧ください。
- *2. 単相全波整流電源まで使用可能です。
- *3. DC12Vは、形H3Y-2-Bシリーズのみです。
- *4. 使用周囲温度50°Cで連続使用する時は電源電圧の90~110%(DC12Vは95~110%)でお使いください。
- *5. 確実に復帰させるためにはAC100~120VはAC10V、AC200~230VはAC20V、DC100~110VはDC10V以下にしてください。
- *6. 交流2線式の近接センサとタイマの組み合わせでご使用される場合は、当社Webサイト(www.fa.omron.co.jp)の「**タイマ 共通の注意事項 ●電源について**」をご覧ください。
- *7. 電源電圧がDCタイプのみ、逆起防止ダイオードが搭載しています。

性能

項目	形式	形H3Y-2-B	形H3Y-4-B
動作時間のばらつき		±1%以下(最大目盛時間にて) *1	
セット誤差		±10%±50ms以下(最大目盛時間にて)	
復帰時間		0.1s以下(途中復帰を含む)	
電圧の影響		±2%以下(最大目盛時間にて) *1	
温度の影響		±2%以下(最大目盛時間にて) *1	
絶縁抵抗		100MΩ以上(DC500Vメガにて測定)	
耐電圧		AC2,000V 50/60Hz 1min (導電部端子と露出した非充電金属部間、ただし端子ねじ部は除く) AC2,000V 50/60Hz 1min(操作電源回路と制御出力間) AC2,000V 50/60Hz 1min(異極接点間 2極タイプ) AC1,500V 50/60Hz 1min(異極接点間 4極タイプ) AC1,000V 50/60Hz 1min(非連続接点間)	
インパルス電圧		電源端子間3kV、ただしDC12V、DC24V、DC48Vは1kV、 導電部端子と露出した非充電金属部間4.5kV、 ただしDC12V、DC24V、DC48Vは1.5kV	
耐ノイズ		ノイズシミュレータによる方形波ノイズ (パルス幅100ns/1μs立上がり1ns)±1.5kV	
静電気耐力		4kV(誤動作) 8kV(破壊)	
振動	耐久	10~55Hz 片振幅0.75mm 3方向 各1h	
	誤動作	10~55Hz 片振幅0.5mm 3方向 各10min	
衝撃	耐久	1,000m/s ² 6方向 各3回 *2	
	誤動作	100m/s ² 6方向 各3回	
寿命	機械的	1,000万回以上(無負荷、開閉ひん度1,800回/h)	
	電氣的	2極 50万回以上(AC250V 5A 抵抗負荷 開閉ひん度1,800回/h)(常温時) 4極 20万回以上(AC250V 3A 抵抗負荷 開閉ひん度1,800回/h)(常温時) *3	
保護構造		IP40	
質量		約50g	

- *1. 0.5s仕様の場合は、上記特性に±10msが追加されます。
- *2. タイマ単体で耐久衝撃試験を実施する場合の条件となります。
- *3. 電氣的寿命曲線をご確認ください。

電氣的寿命曲線 (参考値)

形H3Y-2-B

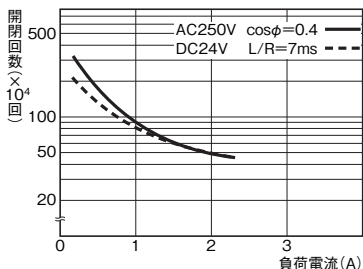
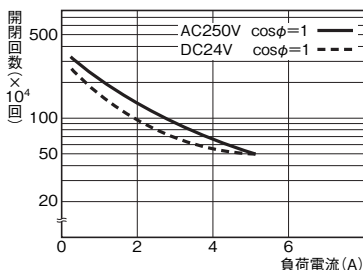

DC125V cos φ = 1 で0.6A max.開閉可(寿命10万回)

L/R=7msで0.2A max.開閉可(寿命10万回)

形H3Y-4-B

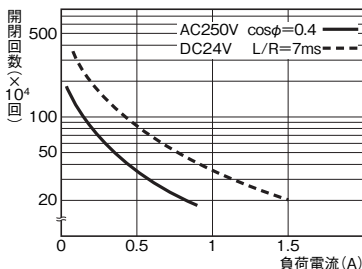
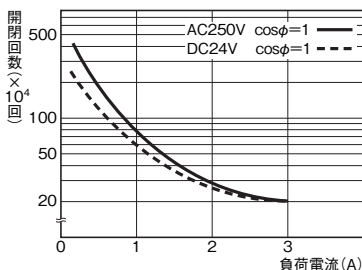

DC125V cos φ = 1 で0.5A max.開閉可(寿命10万回)

L/R=7msで0.2A max.開閉可(寿命10万回)

取得規格

安全規格	cULus (またはcURus) : UL 508/CSA C22.2 No.14 *1、CSA C22.2 No.14、LR取得、CCC: GB/T 14048.5 *3、EN 61812-1、IEC 60664-1 2.5kV/2 (形H3Y-2-B *2、2.5kV/1 (形H3Y-4-B *2)適合	
EMC	(EMI)	EN 61812-1
	放射妨害電界強度	EN 55011、Group 1、class A
EMC	雑音端子電圧 (EMS)	EN 55011、Group 1、class A
	静電気放電イミュニティ	EN 61812-1
	電界強度イミュニティ	IEC 61000-4-2
	バーストノイズイミュニティ	IEC 61000-4-3
	サージイミュニティ	IEC 61000-4-4
	伝導性ノイズイミュニティ	IEC 61000-4-5
	電圧ディップ/電断イミュニティ	IEC 61000-4-6

- *1. cULus (Listing) : オムロン形PYF-□-PU-Lをお使いの場合 cURus (Recognition) : 上記以外のソケットをお使いの場合
- *2. 過電圧カテゴリー II。
- *3. CCC取得条件について

形式	形H3Y-2-B	形H3Y-4-B
推奨ヒューズ	RT14-20/6A (380VAC 6A) DELIXI製	RT14-20/4A (380VAC 4A) DELIXI製
定格動作電圧 Ue	AC-15: Ue: 250VAC, Ie: 3A	AC-15: Ue: 250VAC, Ie: 2A
定格動作電流 Ie	AC-13: Ue: 250VAC, Ie: 5A	AC-13: Ue: 250VAC, Ie: 3A
	DC-13: Ue: 30VDC, Ie: 0.5A	DC-13: Ue: 30VDC, Ie: 0.5A
定格絶縁電圧	250V	
定格インパルス電圧 (高度: 2000mまで)	2.5kV (AC240V時)	
条件付短絡電流	1000A	

動作方式

動作 内部接続 / タイムチャート

形H3Y-2-B

パワーオンディレイ動作
 ・ 限時接点 2c
 ・ 瞬時接点 なし

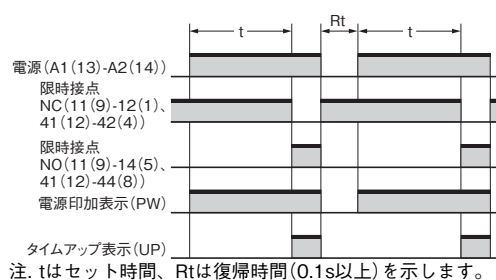
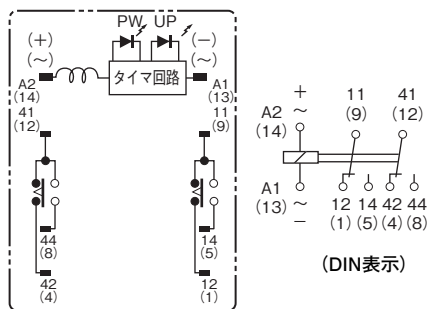

形H3Y-4-B

パワーオンディレイ動作
 ・ 限時接点 4c
 ・ 瞬時接点 なし

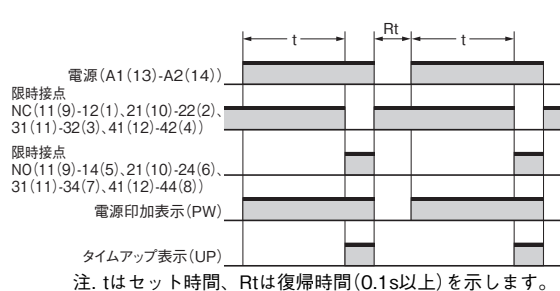
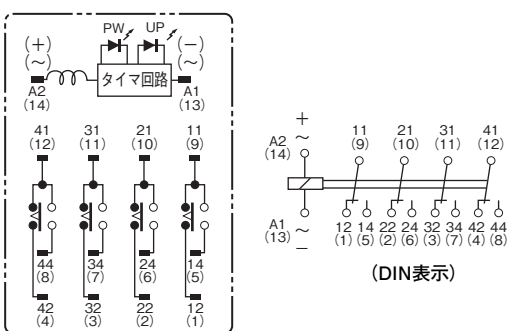

H3Y-□-B

各部の名称とはたらき

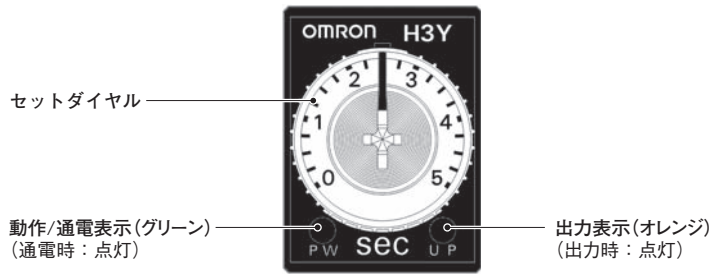

外形寸法

CADデータ マークの商品は、2次元CAD図面・3次元CADモデルのデータをご用意しています。
CADデータは、www.fa.omron.co.jpからダウンロードができます。

(単位：mm)

本体 タイマ本体

表面取り付け(プラグイン端子) 形H3Y-2-B

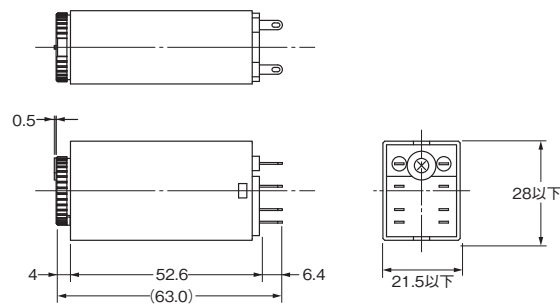

CADデータ

表面取り付け(プラグイン端子) 形H3Y-4-B

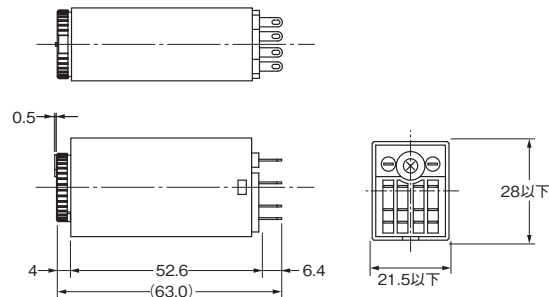

CADデータ

ソリッドステート・タイマ H3YN-□-B

形H3Yと同形状でマルチ時間レンジ・
マルチ動作モードを実現。



- プッシュインPlus端子台ソケットと合わせてUL-Listed取得。*
さらにCSA、CEマーク、LR、CCCにも対応。
- 黒色デザインで、電源端子配置を上部に、接点出力端子を下部に配置。
- 時間レンジと動作モードのマルチ化を実現。
- 形MYパワーリレーとピンコンパチ。
- 省スペースに貢献する小型サイズ。

* プッシュインPlus端子台ソケット(形PYF-□-PU-L)との組み合わせの場合



規格認証対象機種などの最新情報につきましては、当社Webサイト
(www.fa.omron.co.jp/)の「規格認証/適合」をご覧ください。

32ページの「正しくお使いください」をご覧ください。

種類 / 標準価格

ご注文の際は、電源電圧をご指定ください。

種類

タイプ	限時接点	2c	4c	4c(ツイン接点)
短時間タイプ(0.1s~10min)		H3YN-2-B	H3YN-4-B *2	H3YN-4-Z-B *1、*2
長時間タイプ(0.1min~10h)		H3YN-21-B	H3YN-41-B *2	H3YN-41-Z-B *1、*2

注. 形H3YN-Bには、接続ソケット、保持金具は付属していません。(別売)詳細については、「形H3Yシリーズ 共通事項」(25ページ)をご覧ください。

*1. 電圧仕様はDC24Vのみ。

*2. 微小負荷での開閉が必要な場合は、形H3YN-4-B、形H3YN-41-Bシリーズをお使いください。
さらに微小な負荷を開閉される場合は、形H3YN-4-Z-B、形H3YN-41-Z-Bをお使いください。

標準価格

2cタイプ

形式	H3YN-2-B、H3YN-21-B							
	AC100~120V	AC200~230V	AC24V	DC12V	DC24V	DC48V	DC100~110V	DC125V
短時間タイプ(0.1s~10min)	5,300	5,300	5,300	4,600	4,600	4,600	4,600	4,600
長時間タイプ(0.1min~10h)								

4cタイプ

形式	H3YN-4-B、H3YN-41-B								H3YN-4-Z-B、 H3YN-41-Z-B
	AC100~120V	AC200~230V	AC24V	DC12V	DC24V	DC48V	DC100~110V	DC125V	
短時間タイプ(0.1s~10min)	5,650	5,650	5,650	4,800	4,800	4,800	4,800	4,800	7,200
長時間タイプ(0.1min~10h)									

オプション(別売)

保持金具

商品名称/仕様		形式	標準価格(¥)
保持金具	PYF-□-PU-L用	Y92H-3	59

接続ソケット

タイマ		角形ソケット					
種類	形式	ピン数	接続	形状	形式	端末仕様	標準価格(¥)
2C	H3YN-2□-B	8ピン	表面接続	DINレール取り付け	PYF-08-PU-L	プッシュインPlus端子	570
4C	H3YN-4□-B	14ピン	表面接続	DINレール取り付け	PYF-14-PU-L	プッシュインPlus端子	710

- 注1. 形H3YN-□-0(プリント基板用端子)はご使用できません。
 2. 詳細については、「**形H3Yシリーズ共通事項**」(25 ページ)をご覧ください。

定格/性能

定格

項目	形式	形H3YN-2-B/-4-B	形H3YN-21-B/-41-B
時間仕様		短時間タイプ0.1s~10min (1s、10s、1min、10minの4レンジ切替)	長時間タイプ0.1min~10h (1min、10min、1h、10hの4レンジ切替)
電源電圧 *5 *6		・AC100~120V 50/60Hz ・AC200~230V 50/60Hz ・AC24V 50/60Hz *1 ・DC12V ・DC24V ・DC48V ・DC100~110V ・DC125V *2	
動作モード		オンディレー、インターバル、フリッカオフスタート、 フリッカオンスタートの4モードをディップスイッチで切替	
許容電圧変動範囲		電源電圧の85~110% (ただしDC12V仕様のみ電源電圧の90~110%) *3	
消費電力 (参考)	AC100~120V	リレー OFF時 約1VA(0.6W) リレー ON時 約1.8VA(1.6W) (AC120V 60Hz時)	
	AC200~230V	リレー OFF時 約1.5VA(1.1W) リレー ON時 約2.2VA(1.8W) (AC230V 60Hz時)	
	AC24V	リレー OFF時 約0.3VA(0.2W) リレー ON時 約1.8VA(1.4W) (AC24V 60Hz時)	
	DC12V	リレー OFF時 約0.1W リレー ON時 約1.1W (DC12V時)	
	DC24V	リレー OFF時 約0.1W リレー ON時 約1.1W (DC24V時)	
	DC48V	リレー OFF時 約0.3W リレー ON時 約1.2W (DC48V時)	
	DC100~110V	リレー OFF時 約0.4W リレー ON時 約1.6W (DC110V時)	
DC125V	リレー OFF時 約0.4W リレー ON時 約1.6W (DC125V時)		
復帰電圧		電源電圧の10%以下 *4	
制御出力		2極 : AC250V 5A 抵抗負荷 (cosφ=1) 最小適用負荷 DC5V 1mA(P水準、参考値) 接点材質 : Ag 4極 : AC250V 3A 抵抗負荷 (cosφ=1) 形H3YN-4-B/-41-B : 最小適用負荷 DC1V 1mA(P水準、参考値) 形H3YN-4-Z-B/-41-Z-B : 最小適用負荷 DC1V 0.1mA(P水準、参考値) 接点材質 : Auクラッド+Ag合金	
使用周囲温度		-10~+55°C (ただし、氷結しないこと)	
保存温度		-25~+65°C (ただし、氷結しないこと)	
使用周囲湿度		35~85%	

- *1. インバータの出力を電源として使用しないでください。詳しくは、当社Webサイト(www.fa.omron.co.jp)の「**タイム 共通の注意事項 ●電源について**」をご覧ください。
- *2. 単相全波整流電源まで使用可能です。
- *3. 使用周囲温度50°Cで連続使用する時は電源電圧の90~110% (DC12Vは95~110%) でお使いください。
- *4. 確実に復帰させるためにはAC100~120VはAC10V、AC200~230VはAC20V、DC100~110VはDC10V以下にしてください。
- *5. 交流2線式の近接センサとタイムの組み合わせでご使用される場合は当社Webサイト(www.fa.omron.co.jp)の「**タイム 共通の注意事項 ●電源について**」をご覧ください。
- *6. 電源電圧がDCタイプのみ、逆起防止ダイオードが搭載しています。

性能

項目	形式	形H3YN-2-B/-4-B	形H3YN-21-B/-41-B
動作時間のばらつき		±1%以下(最大目盛時間にて) (1sレンジでは±1%±10ms以下)	
セット誤差		±10%±50ms以下(最大目盛時間にて)	
復帰時間		0.1s以下(途中復帰を含む)	
電圧の影響		±2%以下(最大目盛時間にて)	
温度の影響		±2%以下(最大目盛時間にて)	
絶縁抵抗		100MΩ以上(DC500Vメガにて測定)	
耐電圧		AC2,000V 50/60Hz 1min (導電部端子と露出した非充電金属部間、ただし端子ねじ部は除く)	
		AC2,000V 50/60Hz 1min(操作電源回路と制御出力間)	
		AC2,000V 50/60Hz 1min(異極接点間 2極タイプ)	
		AC1,500V 50/60Hz 1min(異極接点間 4極タイプ)	
		AC1,000V 50/60Hz 1min(非連続接点間)	
振動	耐久	10~55Hz 片振幅0.75mm 3方向 各1h	
	誤動作	10~55Hz 片振幅0.5mm 3方向 各10min	
衝撃	耐久	1,000m/s ² 6方向 各3回	
	誤動作	100m/s ² 6方向 各3回	
寿命	機械的	1,000万回以上(無負荷、開閉ひん度1,800回/h)	
	電氣的	2極 50万回以上(AC250V 5A 抵抗負荷 開閉ひん度1,800回/h)(常温時) 4極 20万回(-Zは10万回以上)以上 (AC250V 3A 抵抗負荷 開閉ひん度1,800回/h)(常温時)*	
インパルス電圧		電源端子間3kV、ただしDC12V、DC24V、DC48V、AC24Vは1kV、 導電部端子と露出した非充電金属部間4.5kV、 ただしDC12V、DC24V、DC48V、AC24Vは1.5kV	
耐ノイズ		ノイズシミュレータによる方形波ノイズ(パルス幅100ns/1μs立上がり)1ns)±1.5kV	
静電気耐力		4kV(誤動作) 8kV(破壊)	
保護構造		IP40	
質量		約50g	

*電氣的寿命曲線をご確認ください。

電氣的寿命曲線(参考値)

形H3YN-2-B/-21-B

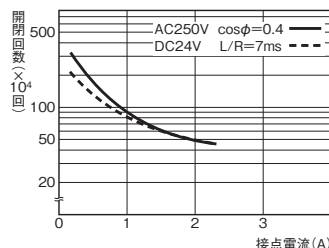
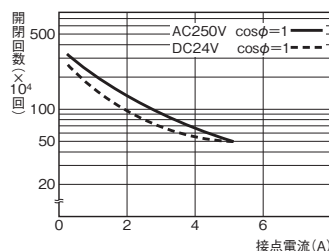

DC125V cosφ=1で0.6A max.開閉可(寿命10万回)

L/R=7msで0.2A max.開閉可(寿命10万回)

形H3YN-4-B/-41-B

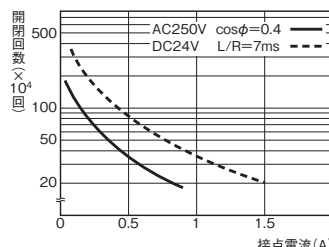
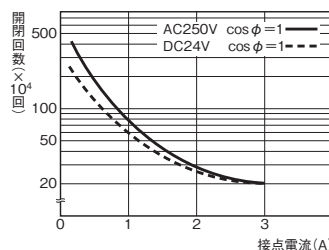

DC125V cosφ=1で0.5A max.開閉可(寿命10万回)

L/R=7msで0.2A max.開閉可(寿命10万回)

形H3YN-4-Z-B/-41-Z-B

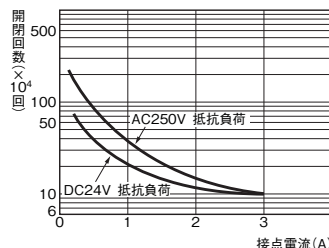

DC125V cosφ=1で0.5A max.開閉可(寿命10万回)

L/R=7msで0.2A max.開閉可(寿命10万回)

取得規格

安全規格	cULus (またはcURus) : UL 508/CSA C22.2 No.14 *1、CSA C22.2 No.14、LR取得、CCC: GB/T 14048.5 *3 EN 61812-1、IEC 60664-1 2.5kV/2(形H3YN-2-B/-21-B)*2、2.5kV/1(形H3YN-4-B/-41-B、形H3YN-4-Z-B/-41-Z-B)適合 *2	
EMC	(EMI)	EN 61812-1
	放射妨害電界強度	EN 55011、Group 1、class A
	雑音端子電圧	EN 55011、Group 1、class A
	(EMS)	EN 61812-1
	静電気放電イミュニティ	IEC 61000-4-2
	電界強度イミュニティ	IEC 61000-4-3
	バーストノイズイミュニティ	IEC 61000-4-4
	サージイミュニティ	IEC 61000-4-5
伝導性ノイズイミュニティ	IEC 61000-4-6	
電圧ディップ/電断イミュニティ	IEC 61000-4-11	

- *1. cULus (Listing) : オムロン形PYF-□-PU-Lをお使いの場合
cURus (Recognition) : 上記以外のソケットをお使いの場合
- *2. 過電圧カテゴリーⅡ。
- *3. CCC取得条件について

形式	形H3YN-2-B/-21-B	形H3YN-4-B/-41-B
推奨ヒューズ	RT14-20/6A (380VAC 6A) DELIXI製	RT14-20/4A (380VAC 4A) DELIXI製
定格動作電圧Ue	AC-15: Ue: 250VAC, Ie: 3A AC-13: Ue: 250VAC, Ie: 5A DC-13: Ue: 30VDC, Ie: 0.5A	AC-15: Ue: 250VAC, Ie: 2A AC-13: Ue: 250VAC, Ie: 3A DC-13: Ue: 30VDC, Ie: 0.5A
定格動作電流Ie		
定格絶縁電圧	250V	
定格インパルス電圧 (高度: 2000mまで)	2.5kV (AC240V時)	
条件付短絡電流	1000A	

接続

内部接続

形H3YN-2-B/-21-B

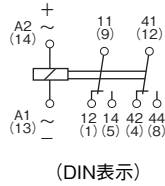
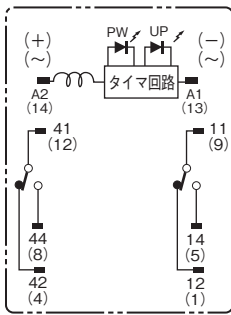

形H3YN-4-B/-41-B

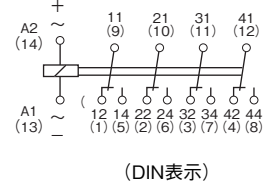
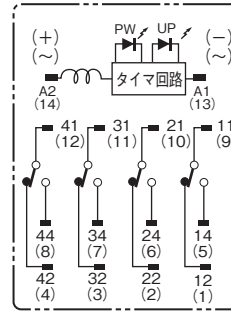

パルス動作 (動作モードをインターバルに設定し、下図の結線でご使用ください。)

ランダムな外部信号入力で、一定時間パルス出力をとることができます。

形H3YN-2-B/-21-B

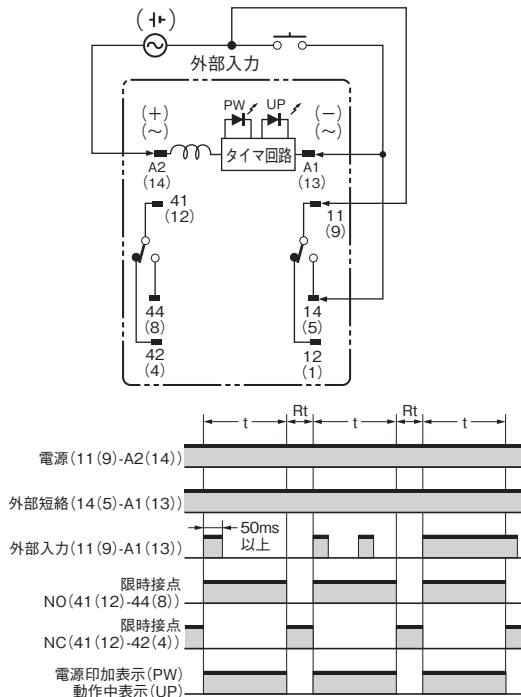

注. tはセット時間、Rtは復帰時間(0.1s以上)を示します。

形H3YN-4-B/-41-B

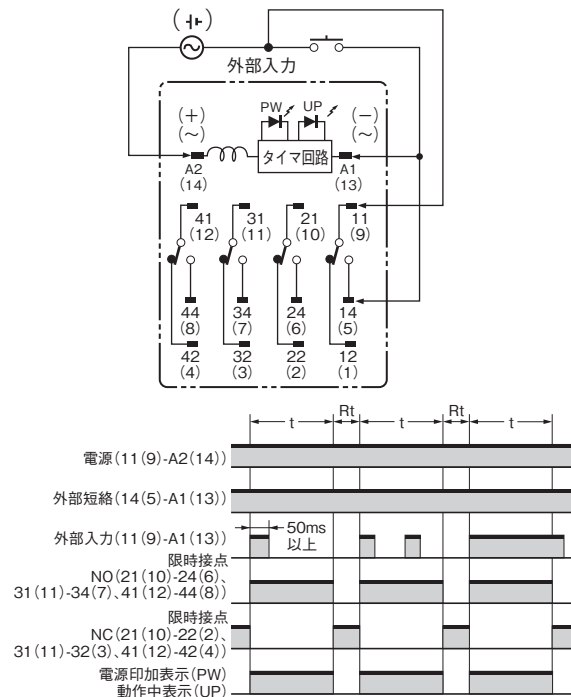

注. tはセット時間、Rtは復帰時間(0.1s以上)を示します。

・パルス動作とインターバル動作の電源の接続端子番号は異なりますのでご注意ください。

・パルス動作でご使用の場合の電源の接続は、端子番号11(9) : ⊖ - A2(14) : ⊕に接続してください。

また、ソケット上で14(5) - A1(13)を外部短絡してください。

外部入力端子は11(9) - A1(13)となります。

・インターバル動作でご使用の場合の電源の接続は、A1(13) : ⊖ - A2(14) : ⊕に接続してください。

各部の名称とはたらき

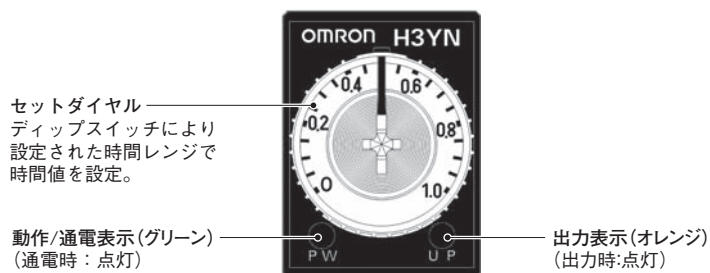

外形寸法

CADデータ マークの商品は、2次元CAD図面・3次元CADモデルのデータをご用意しています。
CADデータは、www.fa.omron.co.jpからダウンロードができます。

(単位: mm)

本体
タイマ本体

表面取り付け(プラグイン端子)

形H3YN-2-B
形H3YN-21-B

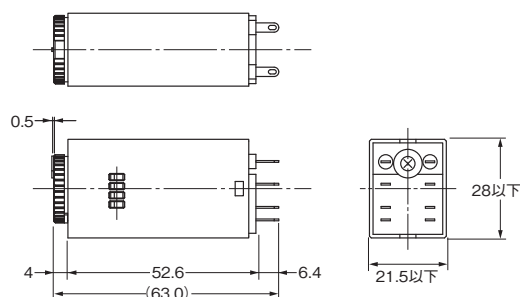

CADデータ

表面取り付け(プラグイン端子)

形H3YN-4-B
形H3YN-41-B
形H3YN-4-Z-B
形H3YN-41-Z-B

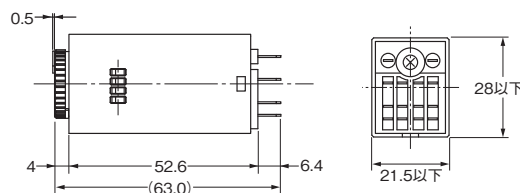

CADデータ

操作方法

ディップスイッチの設定方法

(出荷時は形H3YN-2-B/-4-Bは1sレンジ・オンディレーに、形H3YN-21-B/-41-Bは1minレンジ・オンディレーに設定されています。)

時間仕様

形式	時間レンジ	セット時間範囲	設定方法
形H3YN-2-B 形H3YN-4-B	1s *	0.1~1s	
	10s	1~10s	
	1min	0.1~1min	
	10min	1~10min	
形H3YN-21-B 形H3YN-41-B	1min *	0.1~1min	
	10min	1~10min	
	1h	0.1~1h	
	10h	1~10h	

動作モード

注. 動作モードの切替は、切替スイッチの下部2個にて行います。
* 出荷時の設定。

動作モード	設定方法
オンディレー *	
インターバル	
フリッカオフスタート	
フリッカオンスタート	

注. 時間レンジの切替は、切替スイッチの上部2個にて行います。
* 出荷時の設定。

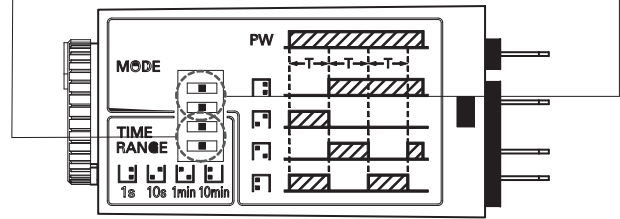

動作チャート

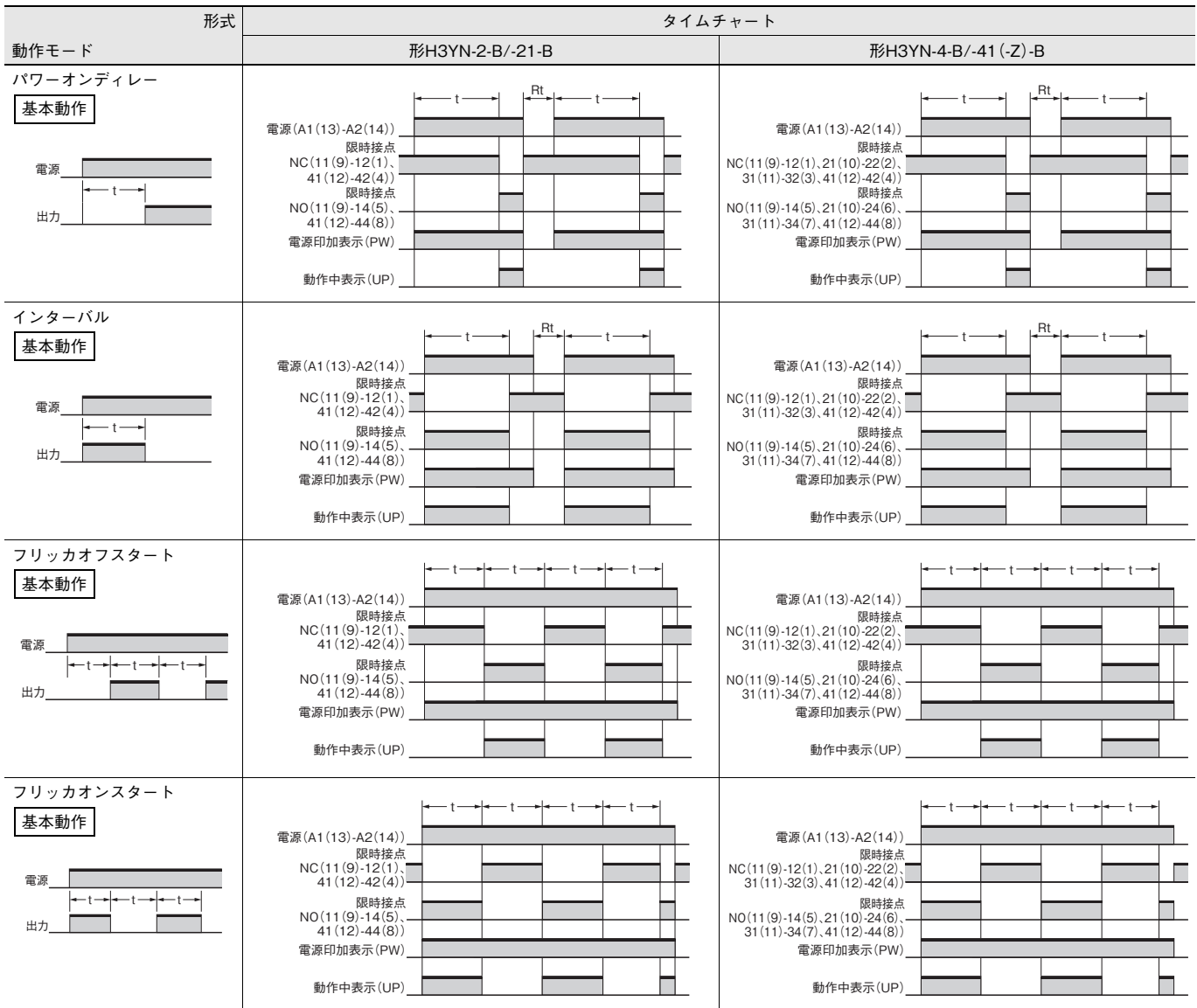

注. tはセット時間、Rtは復帰時間(0.1s以上)を示します。

形H3Yシリーズ 共通事項

外形寸法

(単位 : mm)

アダプタ取り付け時の寸法

形Y92F-78

(形H3Y-□-B/形H3YN-□-Bシリーズは除く)

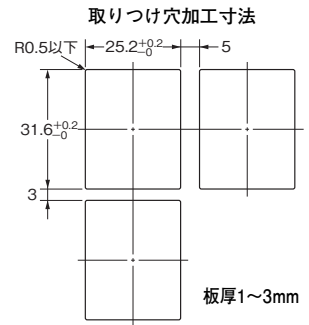
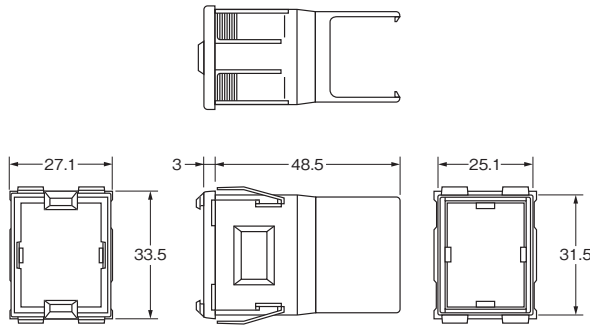
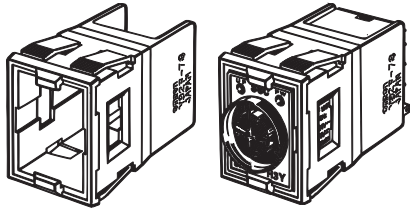

- 注1. アダプタ(形Y92F-78)のフックが形H3Y、形H3YNの裏面にかかるまで押し込んでください。
 注2. アダプタ(形Y92F-78)のつめのかかりが悪くなるためパネル裏面穴周辺の角を落とさないでください。

ソケット取り付け時の寸法

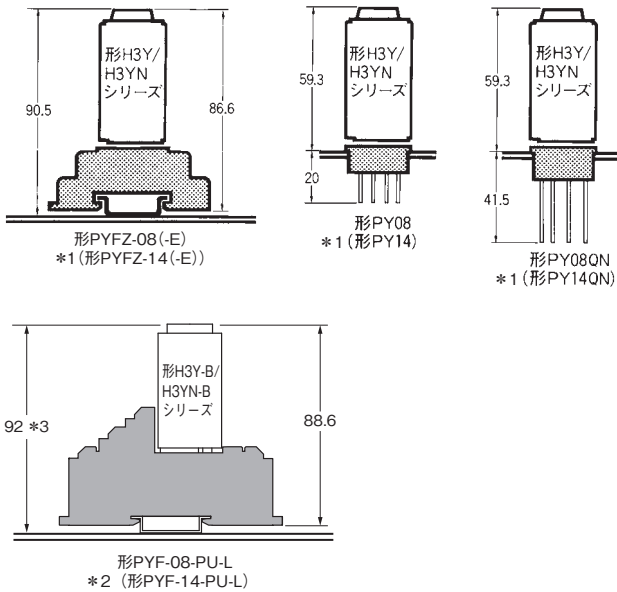

接続ソケット (別売)

形H3Y/H3YNシリーズ

接続ソケットは、形PYFZ-□(-E)、形PYF□A(-E)、形PYF□M、形PY□、形PY□-02、形PY□QN(2)(-Y3)をご使用ください。

(□内は08または14)

形H3Y-□-B/H3YN-□-Bシリーズ

接続ソケットは、形PYF-□-PU-Lをご使用ください。

(□内は08または14)

- 注1. 取り付け方向の制限はありません。
 注2. 形H3Y-□-B、H3YN-□-Bの場合は、必ず形PYF-□-PU-Lをご使用ください。
 *1. ()内は、形H3Y-4、形H3YN-4/-41、形H3YN-4-Z/-41-Zへの接続ソケットです。
 *2. ()内は、形H3Y-4-B、形H3YN-4-B/-41-B、形H3YN-4-Z-B/-41-Z-Bへの接続ソケットです。
 *3. 支持レール形PFP-□N使用時の値です。
 形PFP-□N2使用時は+9mmされます。

形H3Yシリーズ 共通事項

オプション(別売)

埋込み取り付け用アダプタ

形Y92F-78

(形H3Y-□-B/形H3YN-□-Bシリーズは除く)

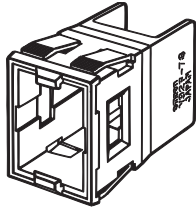

接続ソケット取り付け板

形PYP-1

(形H3Y-□-B/形H3YN-□-Bシリーズは除く)

接続ソケットを多数個並べて取りつける場合にご使用ください。

1個取り付け用(形PYP-1)と18個取り付け用(形PYP-18)とがあり、18個取り付け用は任意の長さに切ってご使用できます。

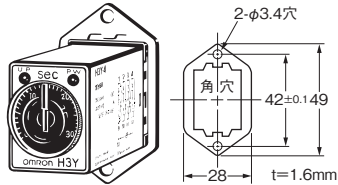

形PYP-18

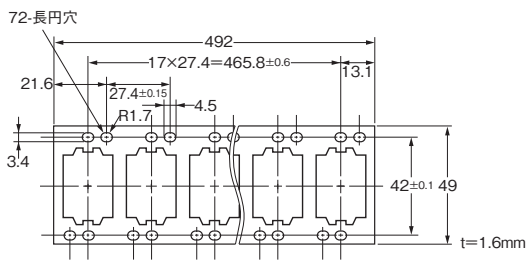
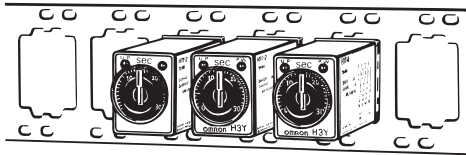

端子カバー

形PYCZ-C08/形PYCZ-C14

本端子カバーは、ソケット形PYFZ-08および形PYFZ-14との組み合わせでご選定ください。

形H3Y/H3YNシリーズ(形PYFZ-08用)
形PYCZ-C08

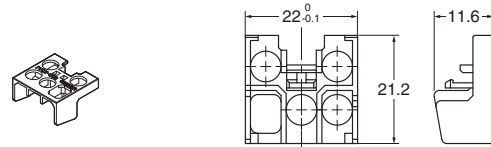

形H3Y/H3YNシリーズ(形PYFZ-14用)
形PYCZ-C14

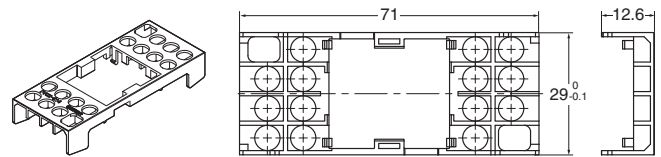

端子カバー取り付け時の外形寸法

(単位: mm)

形PYCZ-C08

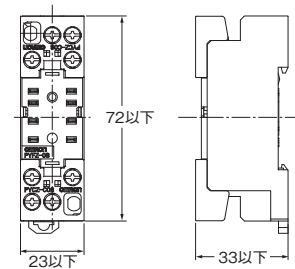

形PYCZ-C14

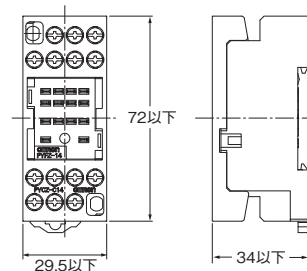

保持金具

形Y92H-3/-4

タイマを確実に固定し、振動、衝撃による脱落などを防ぐのにお使いください。

形H3Y/H3YNシリーズ(形PYFZ-□、形PYF□A用)

形Y92H-3

(2本が1セットになっています)

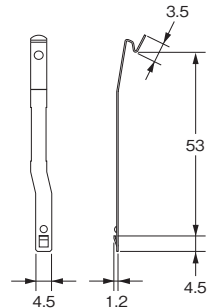

形H3Y-□-B/H3YN-□-Bシリーズ(形PYF-□-PU-L用)

形Y92H-3

(2本が1セットになっています)



形Y92H-4(形PY□、形PYF□M用)

(形H3Y-□-B/形H3YN-□-Bシリーズは除く)

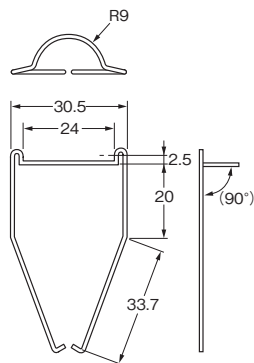

形H3Yシリーズ 共通事項

接続ソケット(別売)
形H3Y/H3YNシリーズ
表面接続ソケット

形PYFZ-08

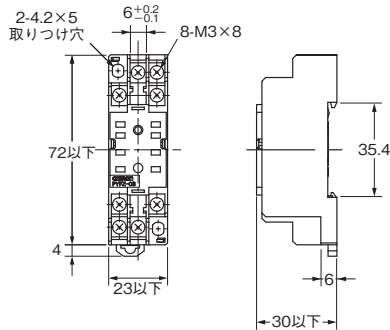

端子配置/内部接続図

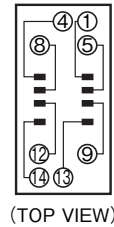

取り付け穴加工寸法

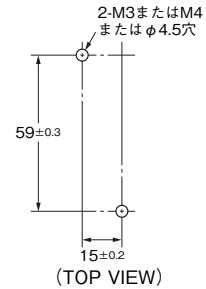

注. レール取り付けもできます。

形PYFZ-14

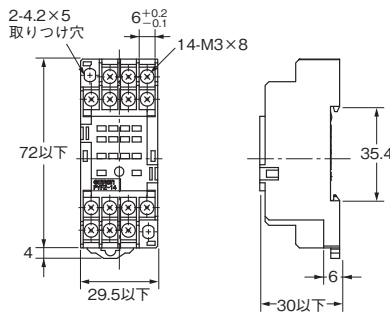

端子配置/内部接続図

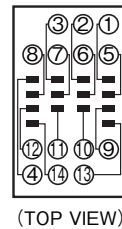

取り付け穴加工寸法

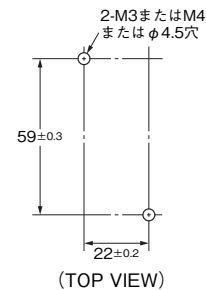

注. レール取り付けもできます。

形PYFZ-08-E (フィンガープロテクト構造)

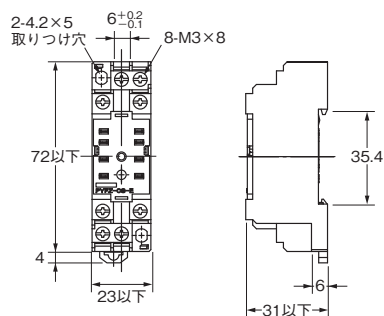

端子配置/内部接続図

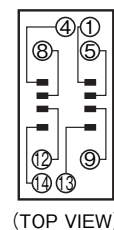

取り付け穴加工寸法

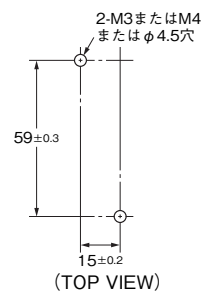

注. レール取り付けもできます。

形PYFZ-14-E (フィンガープロテクト構造)

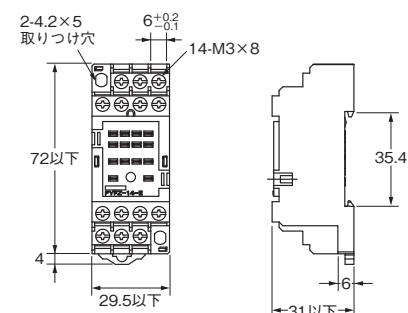

端子配置/内部接続図

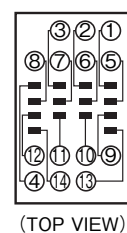

取り付け穴加工寸法

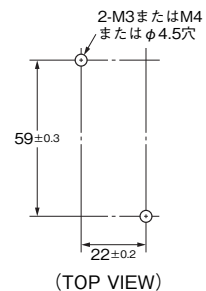

注. レール取り付けもできます。

形PYF08M

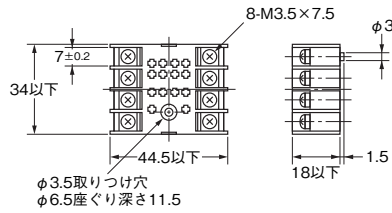
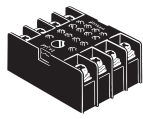

端子配置/内部接続図

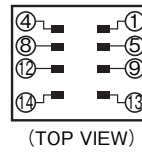

取り付け穴加工寸法

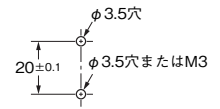

形H3Y/H3YNシリーズ 裏面接続ソケット

形PY08

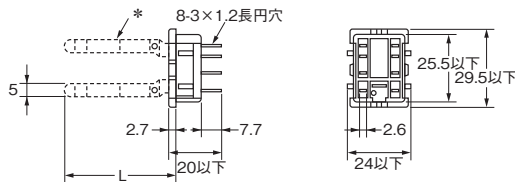

端子配置/内部接続図

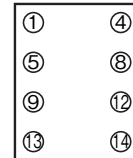

取り付け穴加工寸法

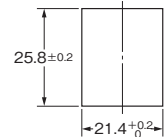

形PY14

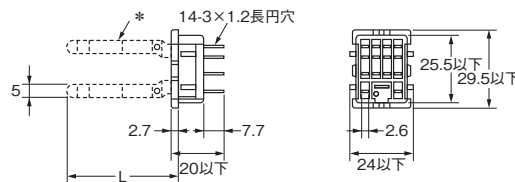

端子配置/内部接続図

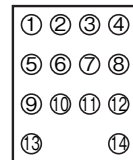

取り付け穴加工寸法

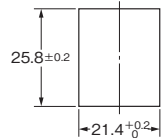

形PY08-02

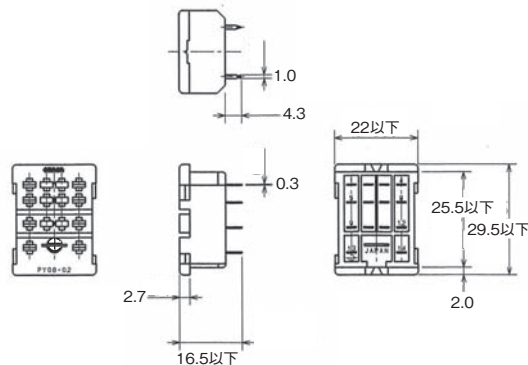

端子配置/内部接続図

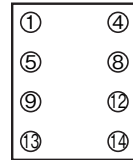

取り付け穴加工寸法

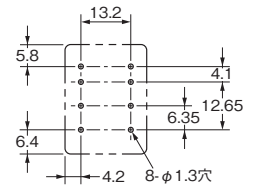

形PY14-02

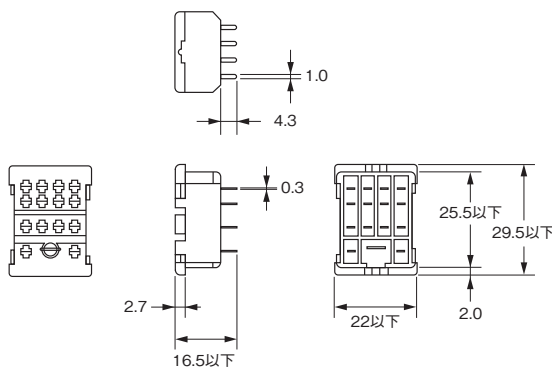

端子配置/内部接続図

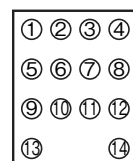

取り付け穴加工寸法

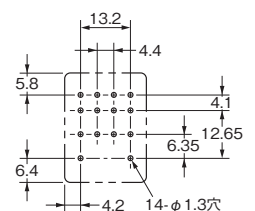

形PY08QN 形PY08QN2

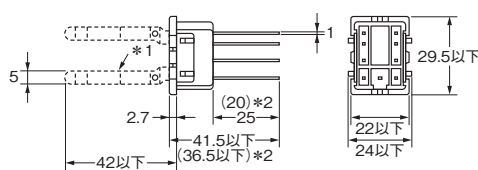
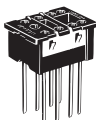

端子配置/内部接続図

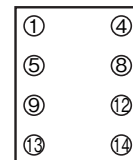

取り付け穴加工寸法

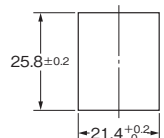

* 1. 形PY08QN(2)-Y1の場合は破線部も含む。
 * 2. ()内寸法は形PY08QN2(-Y1)を表わす。

形H3Yシリーズ 共通事項

形PY14QN
 形PY14QN2
 形PY14QN-Y3(L=60以下)
 形PY14QN2-Y3(L=60以下)

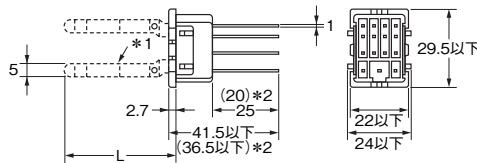

*1. 形PY14QN-Y□, 形PY14QN2-Y□の場合は破線部も含む。
 *2. ()内寸法は形PY14QN2(-Y□)を表わす。

端子配置/内部接続図

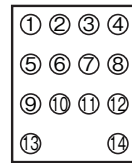

(BOTTOM VIEW)

取り付け穴加工寸法

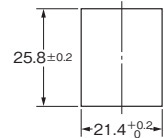

形H3Y-□-B/H3YN-□-Bシリーズ 表面接続ソケット

形PYF-08-PU-L

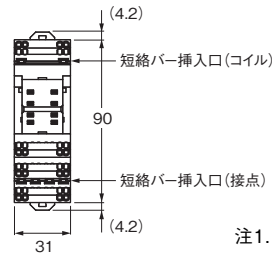
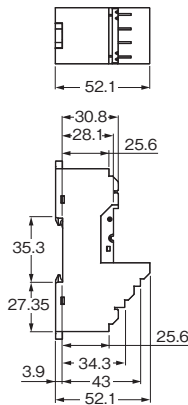

端子配置/内部接続図
 (TOP VIEW)

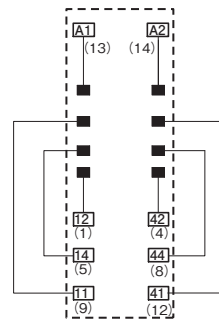

取り付け穴加工寸法

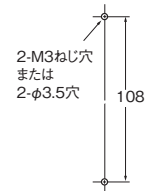

- 注1. ()内の数字は従来表示の端子No.です。
 2. 短絡バーはA1側、A2側のどちらかのみ挿入ください。
 3. 接点端子の渡りには11番と41番端子側のみ機能します。その間にある2つの差込口は短絡バーのピンを折り取ることなく設置するためのダミーです。

注. ねじ取付時はフックを引き出してご使用ください。

形PYF-14-PU-L

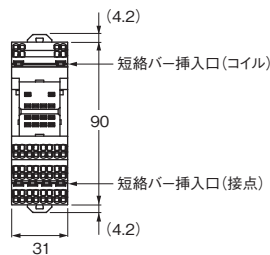
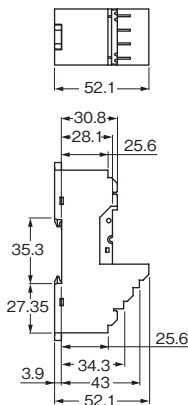

端子配置/内部接続図
 (TOP VIEW)

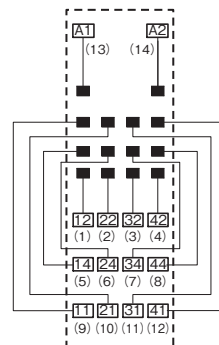

取り付け穴加工寸法

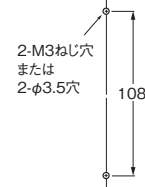

- 注. ()内の数字は従来表示の端子No.です。

注. ねじ取付時はフックを引き出してご使用ください。

形H3Yシリーズ 共通事項

ルール取り付け用別売品 **CADデータ** マークの商品は、2次元CAD図面・3次元CADモデルのデータをご用意しています。
CADデータは、www.fa.omron.co.jpからダウンロードができます。

(単位：mm)

支持レール

形PFP-100N
形PFP-50N

CADデータ

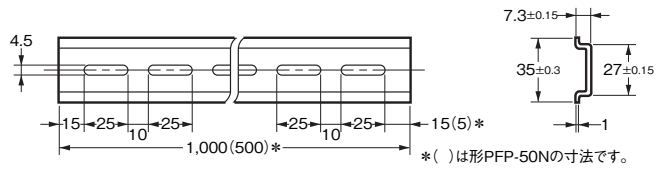
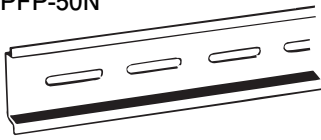

形式	標準価格(¥)
PFP-100N	910
PFP-50N	505

支持レール

形PFP-100N2

CADデータ

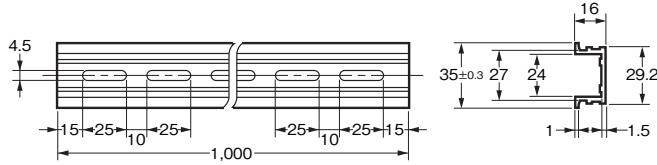
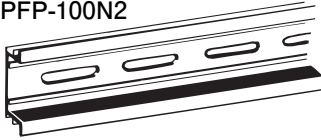

形式	標準価格(¥)
PFP-100N2	1,180

エンドプレート

形PFP-M

CADデータ

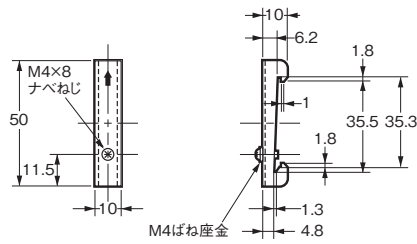

形式	標準価格(¥)
PFP-M	77

スペーサ

形PFP-S

CADデータ

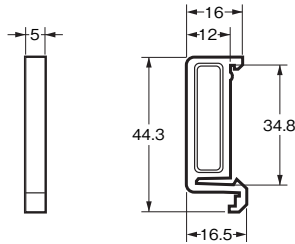
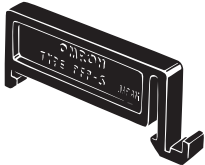

形式	標準価格(¥)
PFP-S	48

注1. 上記形式をご注文の際は、10個単位でご注文ください。上記価格は、1個の標準価格です。
注2. レールはDIN規格に準拠しております。

形H3Yシリーズ 共通事項



■正しくお使いください

●共通の注意事項は、当社Webサイト (www.fa.omron.co.jp) の「**タイマ 共通の注意事項**」をご覧ください。

警告表示の意味

 注意	●注意レベル 正しい取扱いをしなければ、この危険のために、時に軽傷・中程度の傷害を負ったり、あるいは物的損害を受ける恐れがあります。
安全上の要点	製品を安全に使用するために実施または回避すべきことを示します。
使用上の注意	製品が動作不能、誤動作、または性能・機能への悪影響を予防するために実施または回避すべきことを示します。

図記号の意味

	●禁止図記号の一般 特定しない一般的な禁止の通告。
	●分解禁止 機器を分解することで感電などの傷害が起こる可能性がある場合の禁止通告。
	●強制図記号の一般 特定しない一般的な使用者の行為を指示する図記号。

注意

開閉にともなうアークやリレーの発熱などにより、発火または爆発を引き起こす恐れがあります。引火性ガス・爆発性ガスなどの雰囲気では使用しないでください。



出力リレーの寿命は、開閉容量、開閉条件により大きく異なるので必ず実使用条件を考慮し、定格負荷、電氣的寿命回数内でご使用ください。寿命を超えた状態で使用すると接点溶着や焼損の恐れがあります。また、負荷電流は必ず定格以下でご使用いただき、ヒータ等を使用する場合は、必ず負荷回路にサーモ・スイッチをご使用ください。



外装ケースは取りはずさないでください。



軽度の感電、発火、機器の故障が稀に起こる恐れがあります。分解、改造、修理したり、内部に触らないでください。



ソケットへのリード線のねじ締め接続は、以下トルクにて実施ください。

形PYFソケット：0.78～1.18N・m

この値は、圧着端子使用時における推奨となります。表面接続ソケットでねじ締めが不十分だと、リード線が外れたり、接触不良により異常発熱または発火の原因となります。また、締めつけすぎると、ねじ山つぶれの原因となります。



安全上の要点

ご使用環境によっては、セットダイヤル/LED/樹脂部品の劣化を早め、誤動作・表示不良になることがありますので、定期的な点検および交換をお願いします。
サージ電圧が発生する場合は、サージアブソーバのご使用をお勧めします。
本製品を廃棄する場合は、各地方自治体の産業廃棄物処理方法に従って処理してください。

使用上の注意

- ・制御出力の選定時、パワー開閉用として形H3Y-2、形H3YN-2、形H3Y-2-B、形H3YN-2-Bシリーズを、微小負荷開閉用として形H3Y-4、形H3YN-4、形H3Y-4-B、形H3YN-4-Bシリーズをお選びください。形H3Y-4、形H3YN-4、形H3Y-4-B、形H3YN-4-B、形H3YN-4-Z、形H3YN-41-Z、形H3YN-4-Z-B、形H3YN-41-Z-Bシリーズのリレーは金メッキです。
- ・電源の接続は端子番号A1(13)－A2(14)に接続してください。DC電源の場合は、端子番号A1(13)：⊖－A2(14)：⊕に接続してください。
- ・周囲温度＋45～＋50℃の範囲内において電圧を連続印加する場合は動作電圧が高くなるため定格の90～110% (DC12V仕様は95～110%)の電圧でお使いください。
- ・高温中に長時間、タイムアップの状態(内部リレーがONした状態)で放置されますと、内部部品(アルミ電解コンデンサ)の寿命が短くなる恐れがあります。形H3Y/形H3YN/形H3Y-B/形H3YN-Bの寿命を長くするためにはリレーと組み合わせで使用するようにし、長時間(例えば1ヵ月以上)のタイムアップ放置は避けてください。
- ・参考例(下記のようにしてお使いください。)

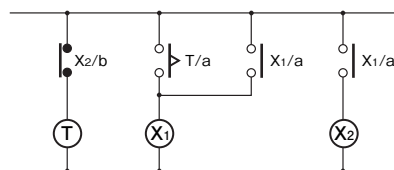

⊗：補助リレー
形MYリレーなど

- ・形H3YN/形H3YN-B使用時に切替スイッチを操作するときはソケットより取りはずしてください。
高電圧が印加された端子に触れて感電する危険があります。
- ・次のような接続はタイマ内部の異極接点間でレアショートの発生する可能性がありますので行わないでください。

〈良い例〉

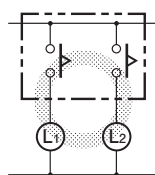

〈悪い例〉

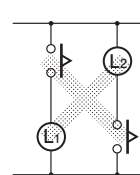

- ・形H3Y/形H3YN/形H3Y-B/形H3YN-Bと補助リレーを組み合わせると「自己保持・自己復帰回路」をつくる場合は、下記の回路をお使いください。

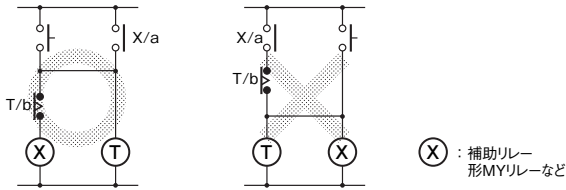

なお、動作はパルス動作と同じですので、「形H3YN」に示す接続にすると補助リレーは不要となります。

- ・密着取り付けをすると内部部品の寿命が短くなる恐れがあります。形H3Y/形H3YN/形H3Y-B/形H3YN-Bの寿命を長くするためには、5mm以上あけて取りつけて放熱ができるようにしてください。
- ・定格電源電圧以外の電圧を印加しますと、内部素子が破壊する恐れがあります。特にDC12V、DC24VにAC100V以上を印加されますと内部素子(バリスタ)が破損します。

■EN規格対応についての注意

形H3Y/形H3YN/形H3Y-B/形H3YN-Bは盤内蔵用タイマとしてEN61812-1に適合しておりますが、当規格要求事項を満足させるために以下の取り扱い方法をお守りください。

●取り扱いについて

- ・形H3YN/形H3YN-Bは通電中に切替スイッチに触れないでください。
- ・すべての端子に電圧が印加されていないことを確認してソケットから取りはずしてください。
- ・適用ソケットは形PYF□A(形H3Y/形H3YN)、形PYF□-PU-L(形H3Y-B/形H3YN-B)です。
- ・保持金具 形Y92H-3と形H3Y/形H3YN/形H3Y-B/形H3YN-B内部回路間は基礎絶縁のみ確保しています。
- ・保持金具 形Y92H-3が他の部品と接触しないようにしてください。
- ・4極タイプの異極接点間絶縁試験電圧は、インパルス電圧2.95kVです。

●配線について

- ・印加される電源は VDE 認定品の過電流保護装置などにより保護されているものになしてください。
- ・形H3Y/形H3YN/形H3Y-B/形H3YN-Bの操作電源回路と制御出力間は、基礎絶縁を確保しています。(形H3Y-Sの操作電源回路と制御出力間は非絶縁です。)

基礎絶縁： 過電圧カテゴリー II

汚染度1 (形H3Y-4/-4-0/-4-B、形H3YN-4/-41/-4-B/-41-B、形H3YN-4-Z/-41-Z/-4-Z-B/-41-Z-B)

汚染度2 (形H3Y-2/-2-0/-2-B、形H3YN-2/-21/-2-B/-21-B)

(AC240V時の絶縁距離要求値は、空間1.5mm、沿面2.5mm)

(形H3Y-Sは過電圧カテゴリー III、汚染度2)

- ・セットダイヤル(時間設定用)は、最大目盛時間を越えて、無理に回さないでください。内部部品が破損し、時間設定ができなくなる恐れがあります。
- ・フリッカモードでのダイヤルの最小設定は、接点をいためる可能性がありますので避けてください。
- ・UL/CSA規格対応のため、形H3Y-4/-4-0/-4-B、形H3YN-4/-41/-4-B/-41-B、形H3YN-4-Z/-41-Z/-4-Z-B/-41-Z-Bの場合、出力接点間(異極接点間)は同電位となるように接続してください。
- ・パワーリレー(金メッキ素材以外の接点)を有したタイマの制御出力において、負荷が微小(PLCによる入力など)の場合は、同極接点(形H3Y-2など)を並列で使用することで信頼性が向上します。
- ・配線は同じ線種で使用してください。
- ・取り付けについて
取り付け方向は特に制限はありません。確実に取りつけてください。

予防保全のための推奨交換時期と定期的な交換のお奨め

予防保全のための推奨交換時期は商品の使用設置環境等に大きく影響されますが、交換時期お知らせ機能が搭載されていない機種においては、推奨交換時期は7年～10年(*)を目安にしてください。お客様での商品寿命を超えてのご使用による故障や事故などを防止するためにも、推奨交換時期内の早めの交換をお奨めいたします。ただし、推奨交換時期はあくまでご参考情報であり、商品の寿命を保証するものではありません。

商品には多くの電子部品が搭載されており、これらの部品全てが正常に動作することにより、本来の機能・性能を発揮することができます。しかし、アルミ電解コンデンサは稼働時の周囲温度の影響が大きく、周囲温度が10℃上昇すると寿命が1/2に短くなります(アレニウスの法則)。電解コンデンサが容量低下の寿命になると、製品の故障や事故につながる恐れがあります。そのため、一定期間を経過する毎に商品の交換を実施いただき、装置の故障や事故を出来る限り未然に防止するようお奨めします。

* 定格入力電圧、負荷率50%以下、周囲温度35℃以下、単品取り付け状態の場合です。尚、当機種では上記の条件で期待寿命が10年以上となるように設計しています。

MEMO

オムロン商品ご購入のお客様へ

ご承諾事項

平素はオムロン株式会社(以下「当社」)の商品をご愛用いただき誠にありがとうございます。
「当社商品」のご購入について特別の合意がない場合には、お客様のご購入先にかかわらず、本ご承諾事項記載の条件を適用いたします。ご承諾のうえご注文ください。

1. 定義

本ご承諾事項中の用語の定義は次のとおりです。

- ①「当社商品」:「当社」のFAシステム機器、汎用制御機器、センシング機器、電子・機構部品
- ②「カタログ等」:「当社商品」に関する、ベスト制御機器オムロン、電子・機構部品総合カタログ、その他のカタログ、仕様書、取扱説明書、マニュアル等であって電磁的方法で提供されるものも含まれます。
- ③「利用条件等」:「カタログ等」に記載の、「当社商品」の利用条件、定格、性能、動作環境、取り扱い方法、利用上の注意、禁止事項その他
- ④「お客様用途」:「当社商品」のお客様におけるご利用方法であって、お客様が製造する部品、電子基板、機器、設備またはシステム等への「当社商品」の組み込み又は利用を含みます。
- ⑤「適合性等」:「お客様用途」での「当社商品」の(a)適合性、(b)動作、(c)第三者の知的財産の非侵害、(d)法令の遵守および(e)各種規格の遵守

2. 記載事項のご注意

「カタログ等」の記載内容については次の点をご理解ください。

- ① 定格値および性能値は、単独試験における各条件のもとで得られた値であり、各定格値および性能値の複合条件のもとで得られる値を保証するものではありません。
- ② 参考データはご参考として提供するもので、その範囲で常に正常に動作することを保証するものではありません。
- ③ 利用事例はご参考ですので、「当社」は「適合性等」について保証いたしかねます。
- ④ 「当社」は、改善や当社都合等により、「当社商品」の生産を中止し、または「当社商品」の仕様を変更することがあります。

3. ご利用にあたってのご注意

ご採用およびご利用に際しては次の点をご理解ください。

- ① 定格・性能ほか「利用条件等」を遵守しご利用ください。
- ② お客様ご自身にて「適合性等」をご確認いただき、「当社商品」のご利用の可否をご判断ください。「当社」は「適合性等」を一切保証いたしかねます。
- ③ 「当社商品」がお客様のシステム全体の中で意図した用途に対して、適切に配電・設置されていることをお客様ご自身で、必ず事前に確認してください。
- ④ 「当社商品」をご使用の際には、(i) 定格および性能に対し余裕のある「当社商品」のご利用、冗長設計などの安全設計、(ii) 「当社商品」が故障しても、「お客様用途」の危険を最小にする安全設計、(iii) 利用者に危険を知らせるための、安全対策のシステム全体としての構築、(iv) 「当社商品」および「お客様用途」の定期的な保守、の各事項を実施してください。
- ⑤ 「当社」はDDoS攻撃(分散型DoS攻撃)、コンピュータウイルスその他の技術的な有害プログラム、不正アクセスにより、「当社商品」、インストールされたソフトウェア、またはすべてのコンピュータ機器、コンピュータプログラム、ネットワーク、データベースが感染したとしても、そのことにより直接または間接的に生じた損失、損害その他の費用について一切責任を負わないものとします。お客様ご自身にて、(i) アンチウイルス保護、(ii) データ入出力、(iii) 紛失データの復元、(iv) 「当社商品」またはインストールされたソフトウェアに対するコンピュータウイルス感染防止、(v) 「当社商品」に対する不正アクセス防止についての十分な措置を講じてください。
- ⑥ 「当社商品」は、一般工業製品向けの汎用品として設計製造されています。従いまして、次に掲げる用途での使用は意図しておらず、お客様が「当社商品」をこれらの用途に使用される際には、「当社」は「当社商品」に対して一切保証をいたしません。ただし、次に掲げる用途であっても「当社」の意図した特別な商品用途の場合や特別の合意がある場合は除きます。
 - (a) 高い安全性が必要とされる用途(例:原子力制御設備、燃焼設備、航空・宇宙設備、鉄道設備、昇降設備、娯楽設備、医用機器、安全装置、その他生命・身体に危険が及ぶ用途)
 - (b) 高い信頼性が必要な用途(例:ガス・水道・電気等の供給システム、24時間連続運転システム、決済システムほか権利・財産を取扱う用途など)
 - (c) 厳しい条件または環境での用途(例:屋外に設置する設備、化学的汚染を被る設備、電磁的妨害を被る設備、振動・衝撃を受ける設備など)
 - (d) 「カタログ等」に記載のない条件や環境での用途
- ⑦ 上記3. ⑥(a)から(d)に記載されている他、「本カタログ等記載の商品」は自動車(二輪車含む。以下同じ)向けではありません。自動車に搭載する用途には利用しないでください。自動車搭載用商品については当社営業担当者にご相談ください。

4. 保証条件

「当社商品」の保証条件は次のとおりです。

- ① 保証期間:ご購入後1年間といたします。(ただし「カタログ等」に別途記載がある場合を除きます。)
- ② 保証内容:故障した「当社商品」について、以下のいずれかを「当社」の任意の判断で実施します。
 - (a) 当社保守サービス拠点における故障した「当社商品」の無償修理(ただし、電子・機構部品については、修理対応は行いません。)
 - (b) 故障した「当社商品」と同数の代替品の無償提供
- ③ 保証対象外:故障の原因が次のいずれかに該当する場合は、保証いたしません。
 - (a) 「当社商品」本来の使い方以外のご利用
 - (b) 「利用条件等」から外れたご利用
 - (c) 本ご承諾事項「3. ご利用にあたってのご注意」に反するご利用
 - (d) 「当社」以外による改造、修理による場合
 - (e) 「当社」以外の者によるソフトウェアプログラムによる場合
 - (f) 「当社」からの出荷時の科学・技術の水準では予見できなかった原因
 - (g) 上記のほか「当社」または「当社商品」以外の原因(天災等の不可抗力を含む)

5. 責任の制限

本ご承諾事項に記載の保証が、「当社商品」に関する保証のすべてです。

「当社商品」に関連して生じた損害について、「当社」および「当社商品」の販売店は責任を負いません。

6. 輸出管理

「当社商品」または技術資料を、輸出または非居住者に提供する場合は、安全保障貿易管理に関する日本および関係各国の法令・規制を遵守ください。お客様が法令・規則に違反する場合には、「当社商品」または技術資料をご提供できない場合があります。

オムロン株式会社 インダストリアルオートメーションビジネスカンパニー

製品に関するお問い合わせ先

お客様
相談室



0120-919-066

携帯電話の場合、

☎055-982-5015 (有料) をご利用ください。

受付時間：9:00～17:00 (土・日・12/31～1/3を除く)

クイック オムロン



オムロンFAクイックチャット

www.fa.omron.co.jp/contact/tech/chat/

技術相談員にチャットでお問い合わせいただけます。(I-Webメンバーズ限定)

受付時間：平日9:00～12:00 / 13:00～17:00 (土日祝日・年末年始・当社休業日を除く)

※受付時間、営業日は変更の可能性がございます。最新情報はリンク先をご確認ください。



その他のお問い合わせ：納期・価格・サンプル・仕様書は貴社のお取引先、または貴社担当オムロン販売員にご相談ください。オムロン制御機器販売店やオムロン販売拠点は、Webページでご案内しています。



オムロン制御機器の最新情報をご覧ください。緊急時のご購入にもご利用ください。 www.fa.omron.co.jp

本誌には主に機種のご選定に必要な内容を掲載しており、ご使用上の注意事項等を掲載していない製品も含まれています。

本誌に注意事項等の掲載のない製品につきましては、ユーザーズマニュアル掲載のご使用上の注意事項等、ご使用の際に必要な内容を必ずお読みください。

- 本誌に記載の標準価格はあくまで参考であり、確定されたユーザ購入価格を表示したものではありません。本誌に記載の標準価格には消費税が含まれておりません。
- 本誌にオープン価格の記載がある商品については、標準価格を決めていません。
- 本誌に記載されているアプリケーション事例は参考用ですので、ご採用に際しては機器・装置の機能や安全性をご確認の上、ご使用ください。
- 本誌に記載のない条件や環境での使用、および原子力制御・鉄道・航空・車両・燃焼装置・医療機器・娯楽機械・安全機器、その他人命や財産に大きな影響が予測されるなど、特に安全性が要求される用途に使用される際には、当社の意図した特別な商品用途の場合や特別の合意がある場合を除き、当社は当社商品に対して一切保証をいたしません。
- 本製品の内外、外国為替及び外国貿易法に定める輸出許可、承認対象貨物(又は技術)に該当するものを輸出(又は非居住者に提供)する場合は同法に基づく輸出許可、承認(又は役務取引許可)が必要です。
- 規格認証/適合対象機種などの最新情報につきましては、当社Webサイト(www.fa.omron.co.jp)の「規格認証/適合」をご覧ください。

オムロン商品のご用命は