

I/Oリレーターミナル G70V

制御盤の小型化／省工数を実現する プッシュインPlus端子台タイプの 16点I/Oリレーターミナル



- ・スリムI/Oリレー(形G2RV)を搭載した16点I/Oリレーターミナル。
- ・プッシュインPlus端子台を採用し従来のねじ端子より配線工数を削減。
(従来のねじ端子の配線工数より配線時間約60%短縮*1)
- ・PLCケーブルによる一括配線で更なる配線工数の削減。
- ・コイルサージ吸収ダイオードつき。
- ・I/O信号のON・OFFが一目でわかる動作表示LEDつき。
- ・スリムI/O SSR(形G3RV)も搭載可能。*2
- ・配線工数を大幅に削減し、スペース効率を最大化するI/O端子部の内部接続タイプを品揃え。
(入力用：16点／コモン、出力用：4点／コモン)
- ・DINレール取付、ねじ取付共用。



NEW

規格認証対象機種などの最新情報につきましては、当社Webサイト(www.fa.omron.co.jp/)の「規格認証/適合」をご覧ください。

*1.2015年11月現在当社実測値データ
*2.一部搭載できない機種があります。

18ページの「正しくお使いください」をご覧ください。

形式基準

形G70V - 16 P -

- 搭載リレータイプ
S：リレー搭載タイプ
Z：ソケットタイプ
- I/O区分
I：入力用
O：出力用
- I/O仕様
C：接点仕様
(②がO；出力用のとき適用
(リレー出力側))
D：DC仕様
(②がI；入力用のとき適用
(入力側コイル仕様))
M：AC/DCマルチ仕様
(①がZ：ソケットタイプのとき適用)
- I/O総点数
16：16点
- 端子形状
P：プッシュインPlus端子台
- コネクタ側のコモン線処理
無表示：NPN対応
1：PNP対応

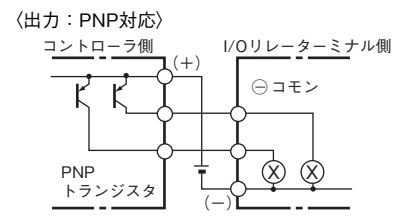
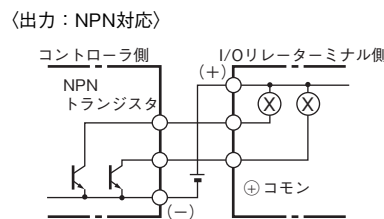
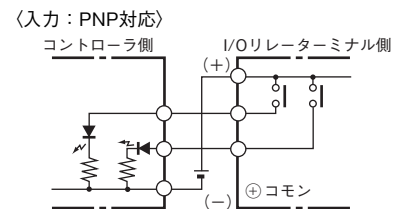
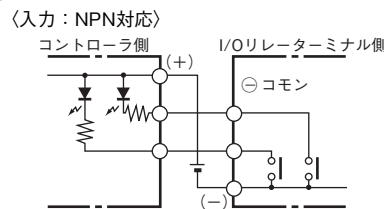

- 端子台側のコモン線処理
無表示：内部接続なし
C4：4点ごと端子台最下段を内部接続
C4-D：4点ごと端子台中段を内部接続
C16：16点内部接続

G70V

種類／標準価格

(◎印の機種は標準在庫機種です。無印(受注生産機種)の納期についてはお取引先にお問い合せください。)

本体

●I/Oリレーターミナル

端子	区分	点数	コモン線処理		定格電圧	形式	標準価格(¥)	
			端子台側	コネクタ側				
プッシュイン Plus端子台	入力 *1	16点	内部接続なし	NPN対応(◎コモン)	DC24V	◎形G70V-SID16P	24,000	
				PNP対応(◎コモン)		◎形G70V-SID16P-1		
			16点内部接続	NPN対応(◎コモン)		◎形G70V-SID16P-C16		25,000
				PNP対応(◎コモン)		形G70V-SID16P-1-C16		
	出力 *2		内部接続なし	NPN対応(◎コモン)	DC24V	◎形G70V-SOC16P	21,000	
				PNP対応(◎コモン)		◎形G70V-SOC16P-1		
			4点ごと端子台最下段を内部接続	NPN対応(◎コモン)		◎形G70V-SOC16P-C4		22,000
				PNP対応(◎コモン)		◎形G70V-SOC16P-1-C4		

*1.搭載するリレーは形G2RV-1-S-AP-G DC21V

*2.搭載するリレーは形G2RV-1-S-G DC21V

●I/Oターミナルソケット

適応I/Oリレーターミナル	区分	コモン線処理		形式	標準価格(¥)	
		端子台側	コネクタ側			
形G70V-SID16P	入力	内部接続なし	NPN対応(◎コモン)	◎形G70V-ZID16P	13,100	
形G70V-SID16P-1			PNP対応(◎コモン)	形G70V-ZID16P-1		
形G70V-SID16P-C16		16点内部接続	NPN対応(◎コモン)	形G70V-ZID16P-C16		14,000
形G70V-SID16P-1-C16			PNP対応(◎コモン)	形G70V-ZID16P-1-C16		
形G70V-SOC16P	出力	内部接続なし	NPN対応(◎コモン)	◎形G70V-ZOM16P	13,100	
形G70V-SOC16P-1			PNP対応(◎コモン)	◎形G70V-ZOM16P-1		
形G70V-SOC16P-C4		4点ごと端子台最下段を内部接続	NPN対応(◎コモン)	◎形G70V-ZOM16P-C4	14,000	
形G70V-SOC16P-1-C4			PNP対応(◎コモン)	形G70V-ZOM16P-1-C4		
- *			4点ごと端子台中段を内部接続	NPN対応(◎コモン)		形G70V-ZOM16P-C4-D
- *				PNP対応(◎コモン)		形G70V-ZOM16P-1-C4-D

注1. I/Oターミナルソケット(形G70V-ZID16P(-1)(-C16))にはリレーは搭載されていません。スリムI/Oリレーと組み合わせてご使用ください。

注2. I/Oターミナルソケット(形G70V-ZOM16P(-1)(-C4))にはリレーは搭載されていません。スリムI/OリレーまたはスリムI/O SSRと組み合わせてご使用ください。

*形G70V-ZOM16P(-1)(-C4-D)にはSSRは搭載されていません。スリムI/O SSR(DC用:形G3RV-D03SL)をご使用ください。

オプション(別売)

●搭載用リレー

適応I/Oリレーターミナル	区分	分類	形式	標準価格(¥)		
形G70V-SID16P(-1)(-C16) 形G70V-ZID16P(-1)(-C16)	入力	スリムI/Oリレー *1	◎形G2RV-1-S-AP-G DC21	795		
形G70V-SOC16P(-1)(-C4) 形G70V-ZOM16P(-1)(-C4)	出力	スリムI/Oリレー	ラッチングレバーなし *2	◎形G2RV-1-S-G DC21	660	
			ラッチングレバーあり	形G2RV-1-SI-G DC21	730	
		スリムI/O SSR	AC用	ゼロクロス機能あり	◎形G3RV-202S DC24	1,850
				ゼロクロス機能なし	◎形G3RV-202SL DC24	
	DC用		◎形G3RV-D03SL DC24			
形G70V-ZOM16P(-1)(-C4-D) *3	出力	スリムI/O SSR	◎形G3RV-D03SL DC24	1,850		

注. スリムI/O SSRをご使用時は、出力用の形G70V-SOC16P(-1)(-C16)からスリムI/Oリレーを外して装着するか、出力用のI/Oターミナルソケット(形G70V-ZOM16P(-1)(-C4))とスリムI/O SSRをご注文いただき組み合わせてご使用ください。

*1. スリムI/Oリレー(形G2RV-1-S-AP-G)は、I/Oリレーターミナル(形G70V-SID16P(-1)(-C16))に標準で搭載されています。

*2. スリムI/Oリレー(形G2RV-1-S-G)は、I/Oリレーターミナル(形G70V-SOC16P(-1)(-C4))に標準で搭載されています。

*3. 形G70V-ZOM16P(-1)(-C4-D)にはSSRは搭載されていません。スリムI/O SSR(DC用:形G3RV-D03SL)をご使用ください。

ご注文時は、「定格電圧」をご指定ください。

●I/Oリレーターミナル用コネクタ付ケーブル 形XW2Z-R

・バラ線圧着端子付ケーブル:	形XW2Z-RY□C	・MILコネクタ (1対1):	形XW2Z-RI□C
・バラ線ケーブル:	形XW2Z-RA□C		形XW2Z-RO□C
・コネクタ付ケーブル		(1対2):	形XW2Z-RI□-□-D□
・富士通/オータックスコネクタ (1対1):	形XW2Z-R□C		形XW2Z-RM□-□-D□
(1対2):	形XW2Z-RI□C-□		形XW2Z-RO□-□-D1
	形XW2Z-RO□C-□		
(1対3):	形XW2Z-R□C-□-□		

詳細につきましては、20ページの「接続ケーブル一覧表」をご覧ください。

●ラベル

形状	形式	標準価格(¥)	最小発注単位 (1シートあたりの数量)
	◎形XW5Z-P2.5LB2	1,680	5 (1シート/72ピース)

注. 標準価格は1シートあたりの価格です。

● レール取り付け用品

形状	種類	形式	標準価格(¥)	最小発注単位(個)	
	支持レール	1m	◎形PFP-100N	910	1
		0.5m	◎形PFP-50N	505	
	エンドプレート	◎形PFP-M *	77	10	
	スペーサ	◎形PFP-S *	48		

注. 標準価格は1個あたりの価格です。
*ご注文の際は10個単位でご注文ください。

● オプションの取り付け例

DINレール取り付け

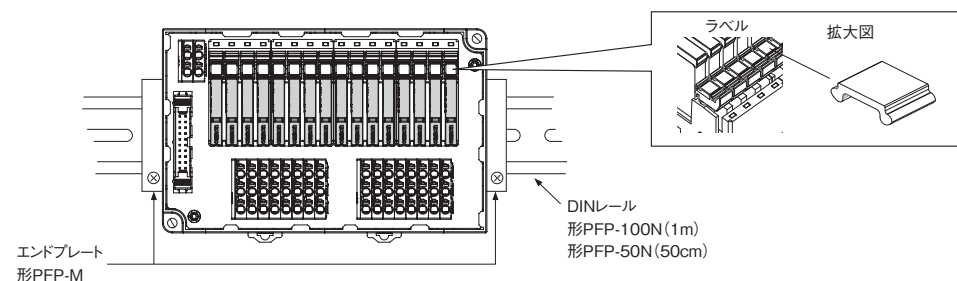

定格/性能

定格

● 操作コイル(入力用、出力用共通搭載リレー 1点あたり)

項目	定格電流 (mA)	コイル抵抗 (Ω)	動作電圧 (V)	復帰電圧 (V)	最大許容電圧 (V)	消費電力 (mW)
定格電圧 DC24V	13.3	1575	80%以下	10%以上	110%	約280

- 注1. 定格電流、コイル抵抗はコイル温度が23℃における値で公差はコイル抵抗±15%です
 2. 動作特性はコイル温度が23℃における値です。
 3. 最大許容電圧はリレーコイル操作電源の電圧許容変動範囲の最大値です。連続許容ではありません。
 4. 定格電流はI/OリレーターミナルのLED電流を含みます。

● 開閉部(形G2RV-1-S-G I/Oリレー仕様)

項目	入力用		出力用		
	抵抗負荷 (cos φ = 1)		抵抗負荷 (cos φ = 1)		誘導負荷 (cos φ = 0.4、L/R = 7ms)
定格負荷	AC30V 50mA DC36V 50mA	AC250V 6A DC30V 6A	AC250V 2.5A DC30V 2A		
定格通電電流	50mA	6A/点、10A/コモン			
接点電圧最大値	AC30V、DC36V	AC250V、DC125V			
接点電流最大値	50mA	6A/点、10A/コモン			
開閉容量最大値	—	1,500VA 180W		500VA 60W	
故障率 P水準(参考値*)	DC100mV 1mA	DC5V 10mA			
電氣的耐久性	500万回以上	N.O.接点: 7万回以上 N.C.接点: 5万回以上			
機械的耐久性	500万回以上	500万回以上			

*この値は開閉ひん度120回/minにおける値です。

性能

項目	種類	形G70V-SID16P (-1)(-C16) 入力用、DCコイル	形G70V-SOC16P (-1)(-C4) 出力用、DCコイル
接点構造		1a×16	1c×16
接点材質		銀合金+金メッキ	銀合金
接触抵抗 *1		150mΩ以下	
動作時間 *2		20ms以下	
復帰時間 *2		40ms以下	
最大開閉 ひん度	機械的	18,000回/h	
	電氣的	1,800回/h(定格負荷)	
絶縁抵抗		100MΩ以上	
耐電圧		コイル—接点間、AC2,500V 1min	
誤動作振動		100m/s ²	
誤動作衝撃		100m/s ² 3軸6方向 各3回	
耐ノイズ		ノイズレベル 1.5kV、パルス幅 100ns~1μs	
使用周囲温度		-40~+55℃(ただし、氷結および結露しないこと)	
使用周囲湿度		35~85%RH	
LED表示色	電源	緑	
	I/O	黄	
質量		約350g	約370g

注. 各性能は初期における値です。

*1.測定条件：DC5V 1A

*2.周囲温度条件：23℃

海外規格認定

海外規格の認定定格値は個別に定める性能値とは異なりますので、必ず仕様をご確認の上、ご使用ください。

●UL規格認定(ファイルNo.E95399)

種別	形式	定格	規格番号	カテゴリ	Listed/Recognition分類	接点定格
I/Oリレーターミナル	形G70V-SID16P(-1)	24V DC	USL: UL 61010-1-12 CNL: UL 61010-2-201	NRAQ, NRAQ7	Listed	24V DC
	形G70V-SID16P(-1)-C16					250V AC / 30V DC Resistive 4A at 40℃
	形G70V-SOC16P(-1)					
	形G70V-SOC16P(-1)-C4					
I/Oターミナルソケット	形G70V-ZID16P(-1)	24V DC	USL: UL 61010-1-12 CNL: UL 61010-2-201	NRAQ, NRAQ7	Recognition	24V DC
	形G70V-ZID16P(-1)-C16					250V AC / 30V DC Resistive 4A at 40℃
	形G70V-ZOM16P(-1)					
	形G70V-ZOM16P(-1)-C4					
	形G70V-ZOM16P(-1)-C4-D					

注1. USLはUnited Stateでの認証で、CNLはカナダ向け認証となります。

2. カナダ向け認証としてcULusを取得しています。(CAN/CSA-C22.2 No.61010-2-201)

G70V-SOC16P(-1) : UL認証仕様

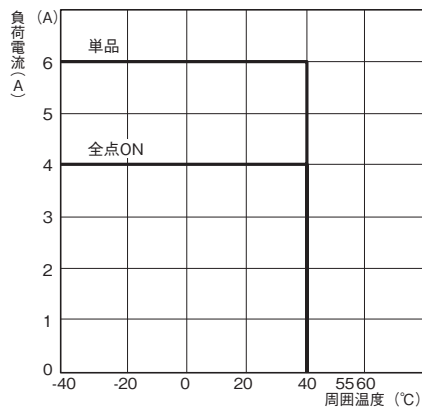

● TÜVラインランド認証(認証番号 R50327604)

種別	形式	定格	規格番号	操作コイル	接点定格
I/Oリレーターミナル	形G70V-SID16P(-1)	24V DC	EN 61810-1	24V DC	24V DC 0.05A L/R=0ms
	形G70V-SID16P(-1)-C16				single load: 250V AC 6A cos(phi)=1 16 loads: 250V AC 3A cos(phi)=1 16 loads: 30V DC 3A L/R=0ms 16 loads: 250V AC 5A cos(phi)=1 (Ta=+25°C) 16 loads: 30V DC 5A L/R=0ms (Ta=+25°C)
	形G70V-SOC16P(-1)				250V AC / 30V DC 16 loads: 5A (Ta=+25°C) 16 loads: 3A (Ta=+55°C) 1 load: 6A Resistive load total max. 10A common line
	形G70V-SOC16P(-1)-C4				
I/Oターミナルソケット	形G70V-ZID16P(-1)	24V DC	EN 61810-1	24V DC	24V DC 0.05A L/R=0ms
	形G70V-ZID16P(-1)-C16				single load: 250V AC 6A cos(phi)=1 16 loads: 250V AC 3A cos(phi)=1 16 loads: 30V DC 3A L/R=0ms 16 loads: 250V AC 5A cos(phi)=1 (Ta=+25°C) 16 loads: 30V DC 5A L/R=0ms (Ta=+25°C)
	形G70V-ZOM16P(-1)				250V AC / 30V DC 16 loads: 5A (Ta=+25°C) 16 loads: 3A (Ta=+55°C) 1 load: 6A Resistive load total max. 10A common line
	形G70V-ZOM16P(-1)-C4				
	形G70V-ZOM16P(-1)-C4-D				

● CEマーキング適合

形式	EMC指令	低電圧指令	機械指令
形G70V	対象外	○	対象外

注1. 安全カテゴリとは、制御システムの安全関連部を構築するに際して選択される最大適用カテゴリをいい、コンポーネント単独に適用されるものではありません。
 2. 適合レベル等の詳細については、「EU適合宣言書」を発行しておりますので、弊社営業担当までお問い合わせください。

G70V

特性データ(参考値)

●出力用 耐久性曲線

形G70V-SOC16P (-1) (-C4)

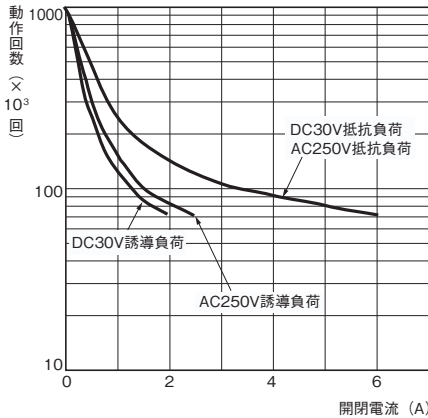

注. 本データは生産ラインの中からサンプリングした実測値を図に表したものであり、参考として扱ってください。
これはリレーというものが大量生産されており、多少のバラツキを許容した上で使用することを原則としているからです。

●負荷電流-周囲温度特性

形G70V-SOC16P (-1) (-C4)

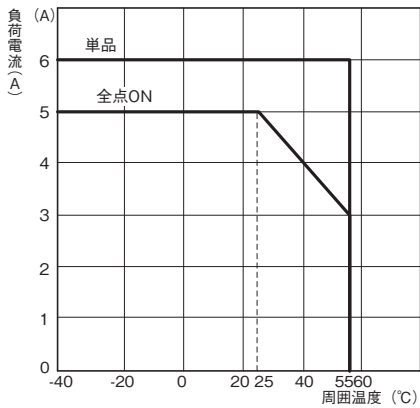

形G3RV-202S DC24
形G3RV-202SL DC24

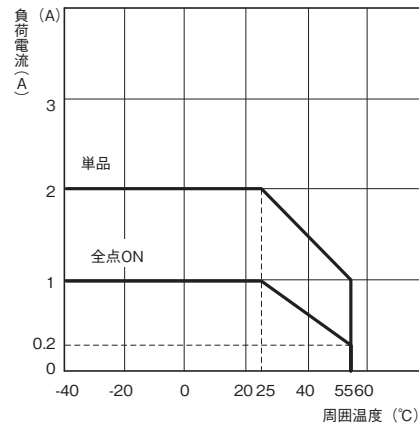

形G3RV-D03 DC24

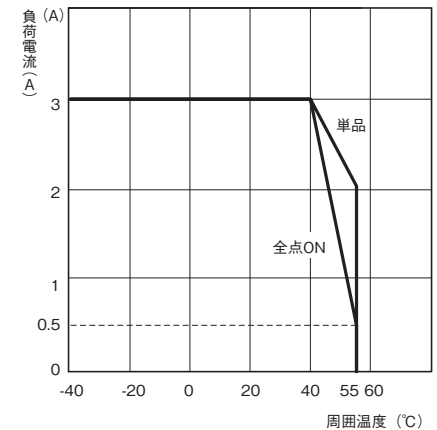

●サージオン電流耐量

非繰り返し(繰り返しの場合、破線の突入電流耐量以下としてください。)

形G3RV-202S DC24

形G3RV-202SL DC24

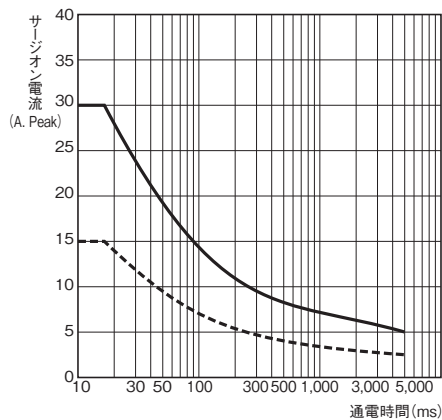

形G3RV-D03 DC24

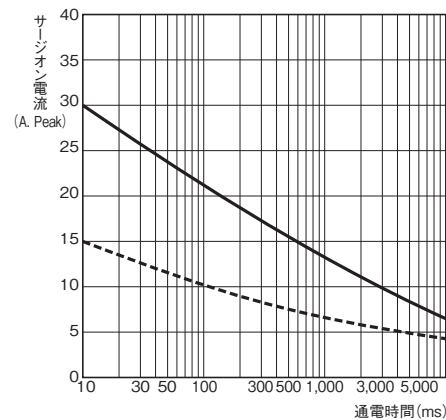

内部回路

●形G70V-SID16P

入力用NPN対応(⊖コモン)

コネクタピン配置図 (TOP VIEW)

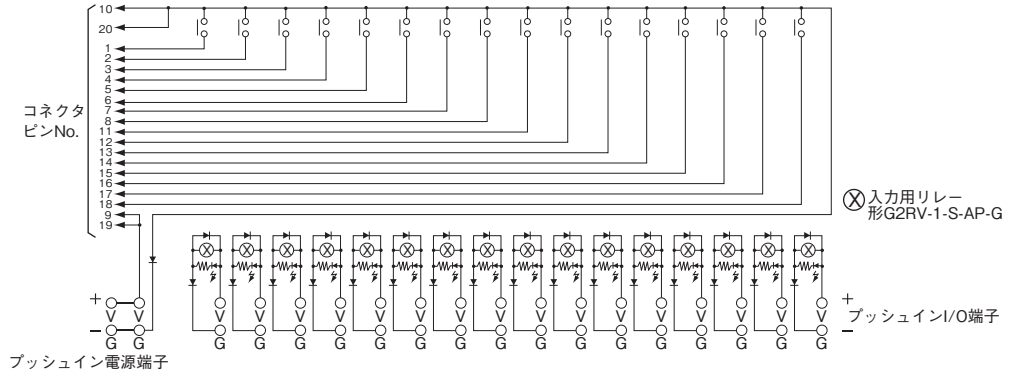
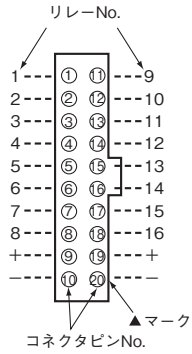

注. 端子No.は便宜上つけたもので▲マークを基準にしてください。

端子名称	説明
V(プッシュイン電源端子)	ユニット用電源端子(DC24V)
G(プッシュイン電源端子)	
V(プッシュインI/O端子)	リレー駆動用コイル端子(DC24V)
G(プッシュインI/O端子)	

●形G70V-SID16P-1

入力用PNP対応(+コモン)

コネクタピン配置図 (TOP VIEW)

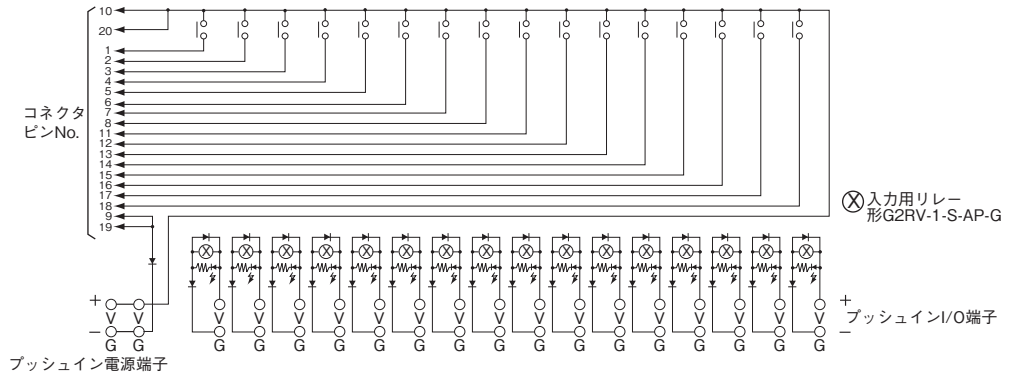
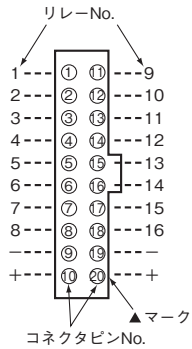

注. 端子No.は便宜上つけたもので▲マークを基準にしてください。

端子名称	説明
V(プッシュイン電源端子)	ユニット用電源端子(DC24V)
G(プッシュイン電源端子)	
V(プッシュインI/O端子)	リレー駆動用コイル端子(DC24V)
G(プッシュインI/O端子)	

●形G70V-SID16P-C16

入力用NPN対応(⊖コモン)

コネクタピン配置図
(TOP VIEW)

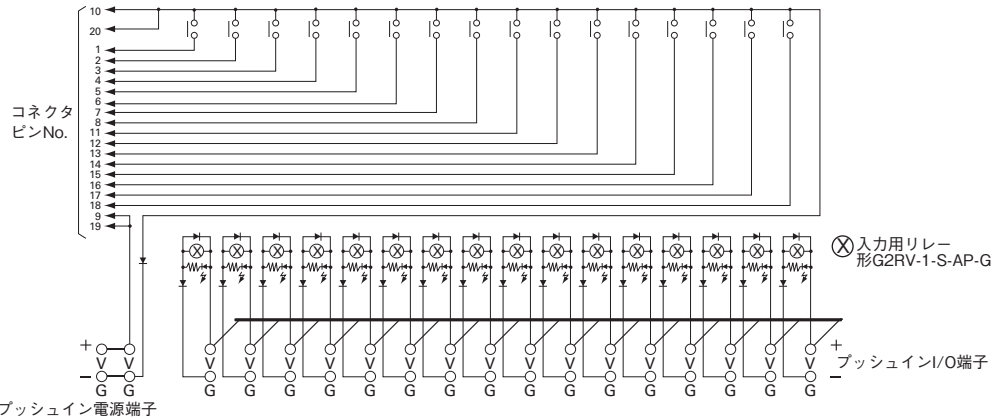
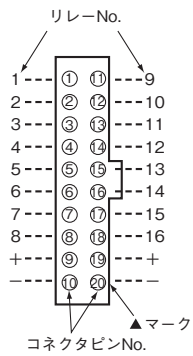

注. 端子No.は便宜上つけたもので▲マークを基準にしてください。

端子名称	説明
V(プッシュイン電源端子)	ユニット用電源端子(DC24V)
G(プッシュイン電源端子)	
V(プッシュインI/O端子)	リレー駆動用コイル端子(DC24V)
G(プッシュインI/O端子)	

●形G70V-SID16P-1-C16

入力用PNP対応(+コモン)

コネクタピン配置図
(TOP VIEW)

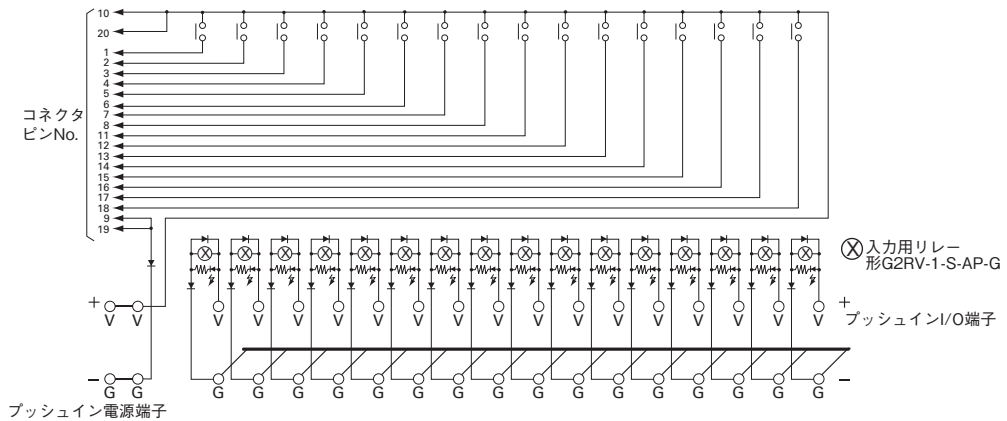
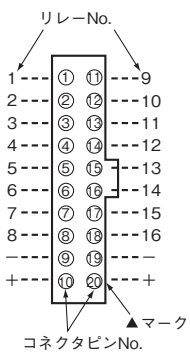

注. 端子No.は便宜上つけたもので▲マークを基準にしてください。

端子名称	説明
V(プッシュイン電源端子)	ユニット用電源端子(DC24V)
G(プッシュイン電源端子)	
V(プッシュインI/O端子)	リレー駆動用コイル端子(DC24V)
G(プッシュインI/O端子)	

●形G70V-SOC16P

出力用NPN対応(⊕コモン) …接続するコントローラはNPNトランジスタによる⊖コモン出力となります。(1ページ参照)

コネクタピン配置図 (TOP VIEW)

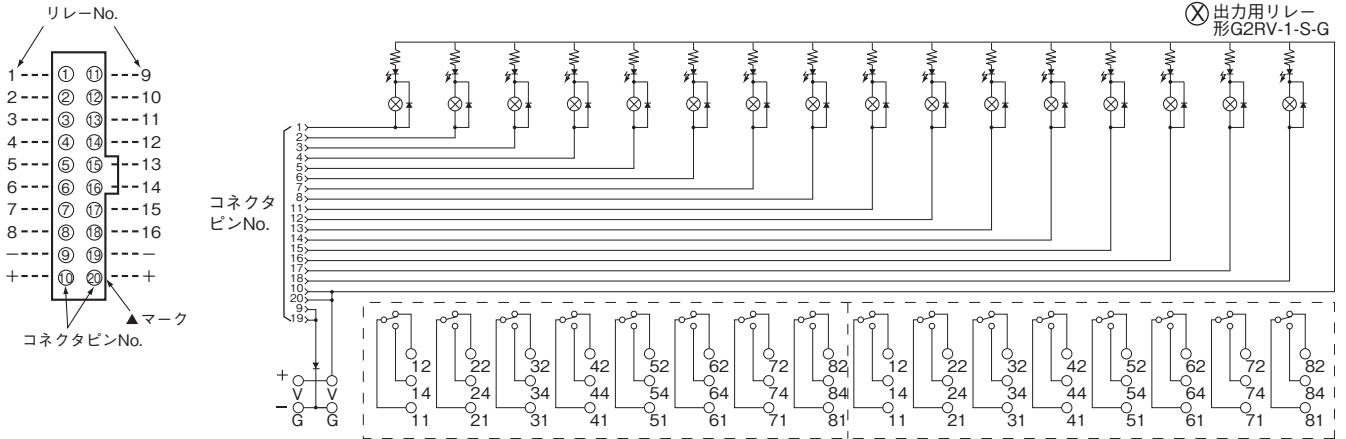

注. 端子No.は便宜上つけたもので▲マークを基準にしてください。

端子名称	説明
V(プッシュイン電源端子)	ユニット用電源端子(DC24V)
G(プッシュイン電源端子)	
11-81(プッシュインI/O端子 コモン端子)	リレー-接点用端子
12-82(プッシュインI/O端子 リレー b接点端子)	
14-84(プッシュインI/O端子 リレー a接点端子)	

●形G70V-SOC16P-1

出力用PNP対応(⊖コモン) …接続するコントローラはPNPトランジスタによる⊕コモン出力となります。(1ページ参照)

コネクタピン配置図 (TOP VIEW)

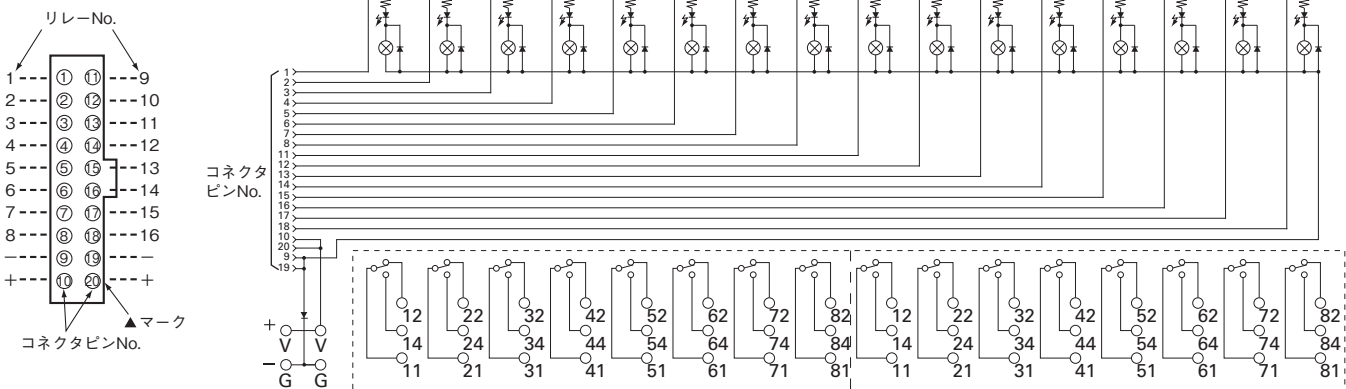

注. 端子No.は便宜上つけたもので▲マークを基準にしてください。

端子名称	説明
V(プッシュイン電源端子)	ユニット用電源端子(DC24V)
G(プッシュイン電源端子)	
11-81(プッシュインI/O端子 コモン端子)	リレー-接点用端子
12-82(プッシュインI/O端子 リレー b接点端子)	
14-84(プッシュインI/O端子 リレー a接点端子)	

●形G70V-SOC16P-C4

出力用NPN対応(⊕コモン) …接続するコントローラはNPNトランジスタによる⊖コモン出力となります。(1ページ参照)

コネクタピン配置図
(TOP VIEW)

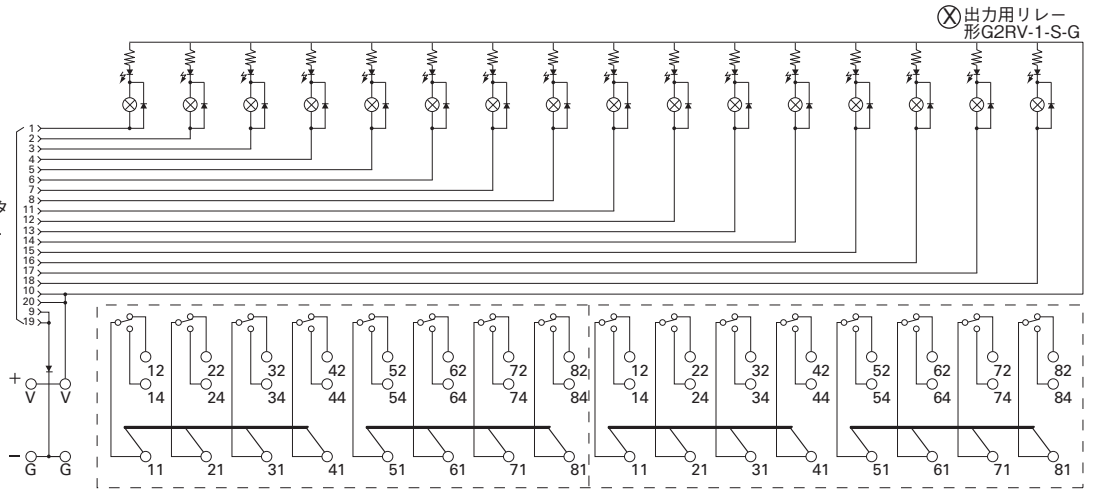
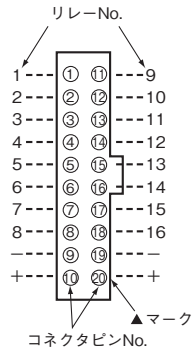

注. 端子No.は便宜上つけたもので マークを基準にしてください。

端子名称	説明
V(プッシュイン電源端子)	ユニット用電源端子(DC24V)
G(プッシュイン電源端子)	
11-81(プッシュインI/O端子 コモン端子)	リレー接点用端子
12-82(プッシュインI/O端子 リレー b接点端子)	
14-84(プッシュインI/O端子 リレー a接点端子)	

●形G70V-SOC16P-1-C4

出力用PNP対応(⊖コモン) …接続するコントローラはPNPトランジスタによる⊕コモン出力となります。(1ページ参照)

コネクタピン配置図
(TOP VIEW)

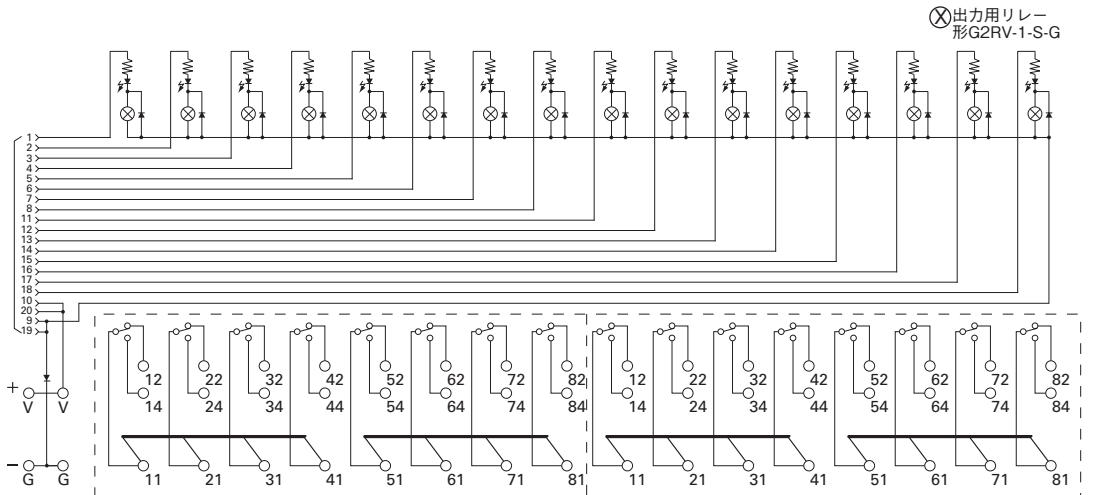
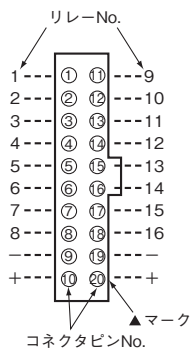

注. 端子No.は便宜上つけたもので マークを基準にしてください。

端子名称	説明
V(プッシュイン電源端子)	ユニット用電源端子(DC24V)
G(プッシュイン電源端子)	
11-81(プッシュインI/O端子 コモン端子)	リレー接点用端子
12-82(プッシュインI/O端子 リレー b接点端子)	
14-84(プッシュインI/O端子 リレー a接点端子)	

●形G70V-ZOM16P-C4-D

出力用NPN対応(⊕コモン) … 接続するコントローラはNPNトランジスタによる⊖コモン出力となります。(1ページ参照)

コネクタピン配置図 (TOP VIEW)

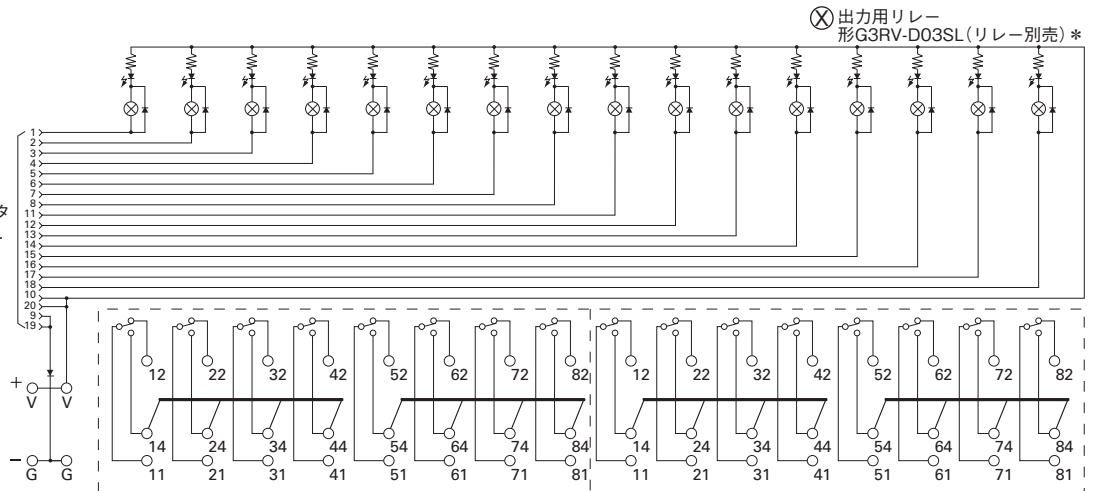
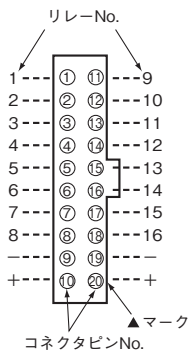

注. 端子No.は便宜上つけたもので▲マークを基準にしてください。

端子名称	説明
V(プッシュイン電源端子)	ユニット用電源端子(DC24V)
G(プッシュイン電源端子)	
11-81(プッシュインI/O端子 SSR出力端子 (+))	SSR出力端子
12-82(プッシュインI/O端子 空き端子)	
14-84(プッシュインI/O端子 SSR出力端子 (-))	

*形G70V-ZOM16P-C4-DにはSSRは搭載されていません。スリムI/O SSR(DC用：形G3RV-D03SL)をご使用ください。

●形G70V-ZOM16P-1-C4-D

出力用PNP対応(⊖コモン) … 接続するコントローラはPNPトランジスタによる⊕コモン出力となります。(1ページ参照)

コネクタピン配置図 (TOP VIEW)

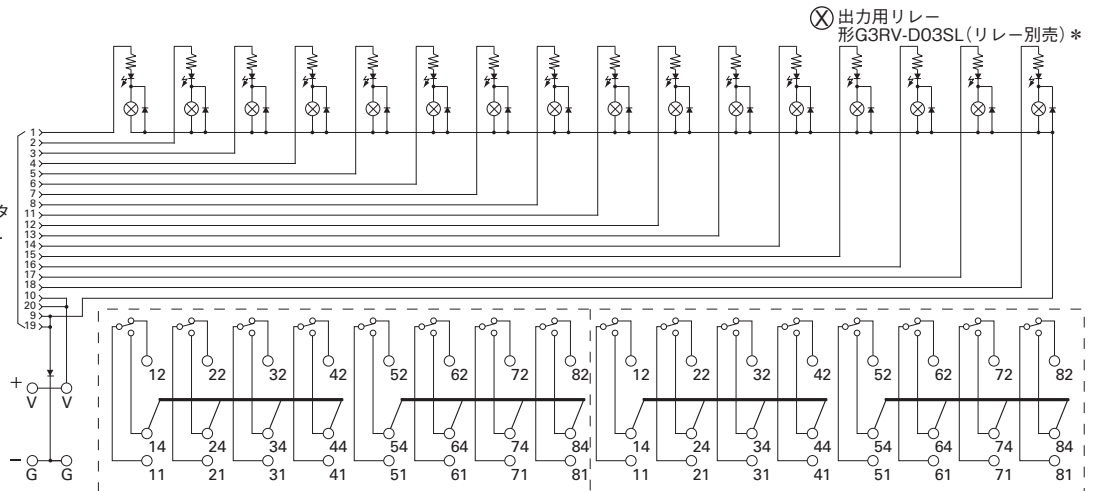
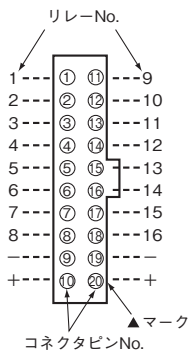

注. 端子No.は便宜上つけたもので▲マークを基準にしてください。

端子名称	説明
V(プッシュイン電源端子)	ユニット用電源端子(DC24V)
G(プッシュイン電源端子)	
11-81(プッシュインI/O端子 SSR出力端子 (+))	SSR出力端子
12-82(プッシュインI/O端子 空き端子)	
14-84(プッシュインI/O端子 SSR出力端子 (-))	

*形G70V-ZOM16P-1-C4-DにはSSRは搭載されていません。スリムI/O SSR(DC用：形G3RV-D03SL)をご使用ください。

G70V

外形寸法

CADデータ マークの商品は、2次元CAD図面・3次元CADモデルのデータをご用意しています。
CADデータは、www.fa.omron.co.jpからダウンロードができます。

(単位：mm)

本体

●I/Oリレーターミナル、I/Oターミナルソケット

●入力用

- 形G70V-SID16P
- 形G70V-SID16P-1
- 形G70V-ZID16P
- 形G70V-ZID16P-1
- 形G70V-SID16P-C16
- 形G70V-SID16P-1-C16
- 形G70V-ZID16P-C16
- 形G70V-ZID16P-1-C16

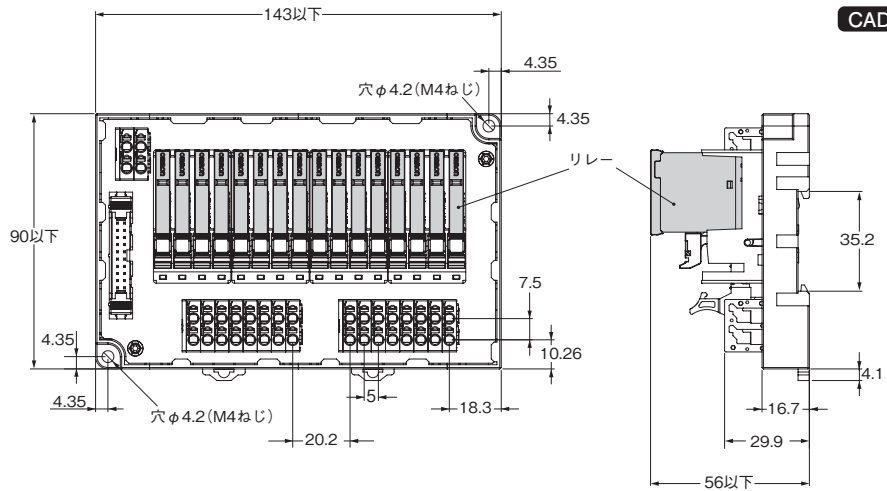
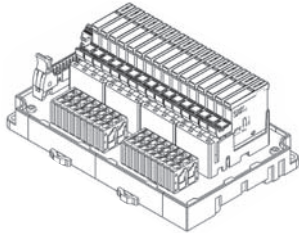

CADデータ

- 注1. I/Oターミナルソケット(形G70V-ZID16P(-1)(-C16))にはリレーは搭載されていません。
リレー搭載なしの寸法となります。
2. 取り付け時の規定トルク0.59~0.98N・m

●出力用

- 形G70V-SOC16P
- 形G70V-SOC16P-1
- 形G70V-ZOM16P
- 形G70V-ZOM16P-1
- 形G70V-SOC16P-C4
- 形G70V-SOC16P-1-C4
- 形G70V-ZOM16P-C4
- 形G70V-ZOM16P-1-C4
- 形G70V-ZOM16P-C4-D
- 形G70V-ZOM16P-1-C4-D

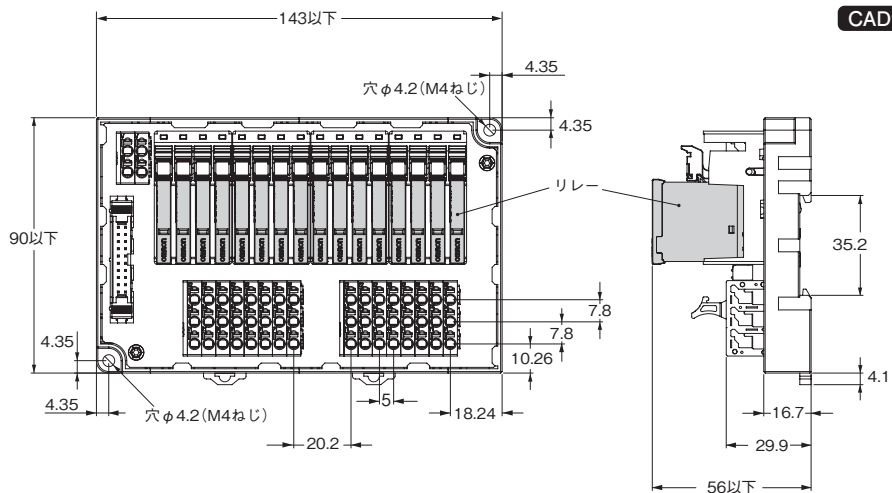
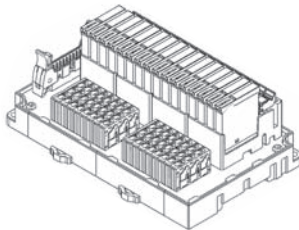

CADデータ

- 注1. I/Oターミナルソケット(形G70V-ZOM16P(-1)(-C4)(-D))にはリレーは搭載されていません。
リレー搭載なしの寸法となります。
2. 取り付け時の規定トルク0.59~0.98N・m

オプション(別売)

●搭載用リレー

スリムI/Oリレー

ラッチングレバー(テストボタン)なし

形G2RV-1-S-G

形G2RV-1-S-AP-G

CADデータ

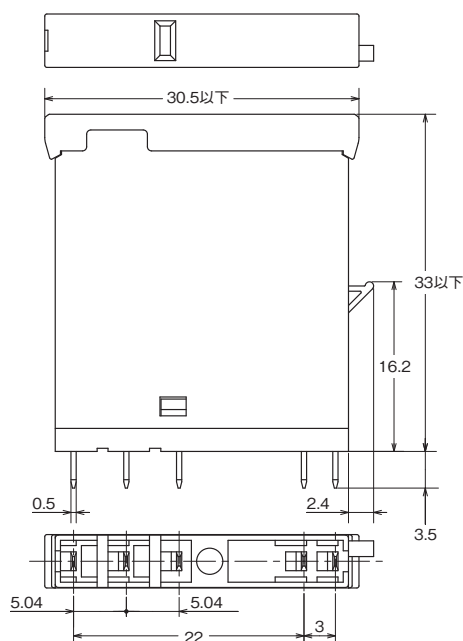
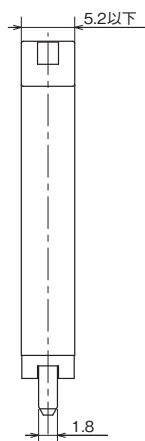
端子配置/内部接続図
(TOP VIEW)

(入力回路)

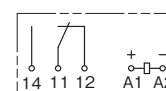

スリムI/Oリレー

ラッチングレバー(テストボタン)付き

形G2RV-1-SI-G

CADデータ

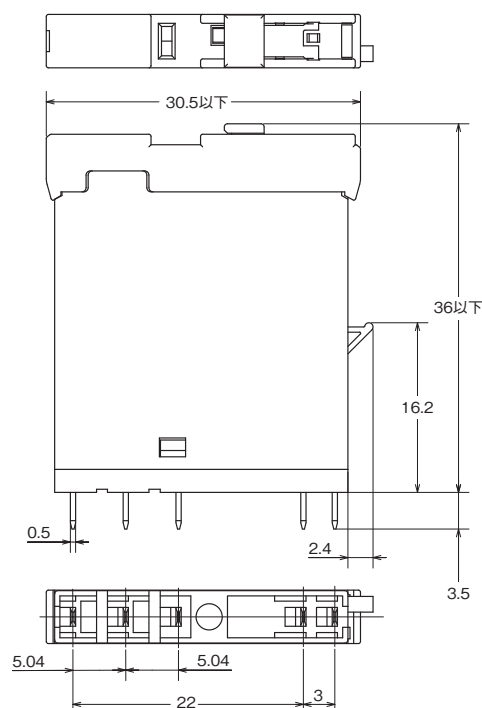
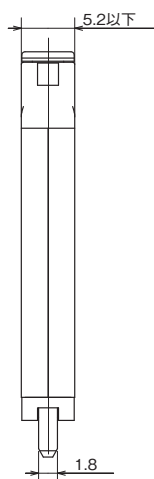
端子配置/内部接続図
(TOP VIEW)

(入力回路)

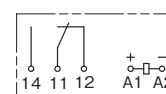

スリムI/O SSR

形G3RV-D03SL

形G3RV-202S

形G3RV-202SL

CADデータ

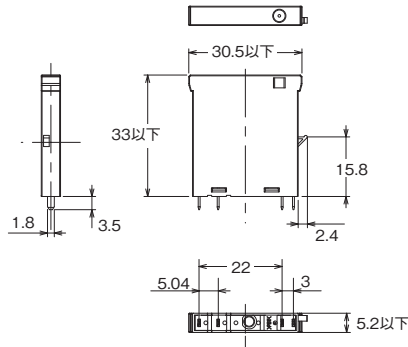

端子配置/内部接続
(TOP VIEW)

形G3RV-D03SL (入力回路)

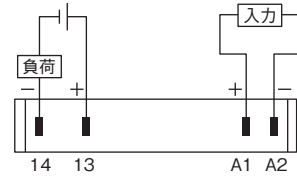

形G3RV-202S(L) (入力回路)

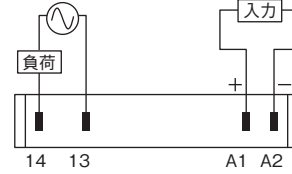

●レール取り付け用品

支持レール

形PFP-100N

形PFP-50N

CADデータ

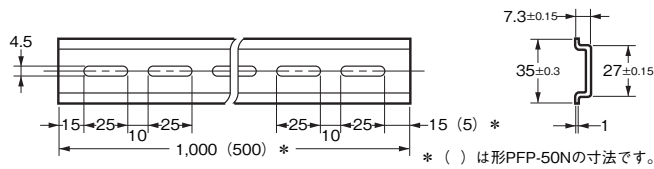
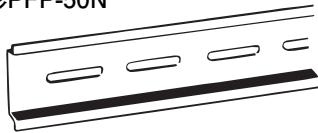

エンドプレート

形PFP-M

CADデータ

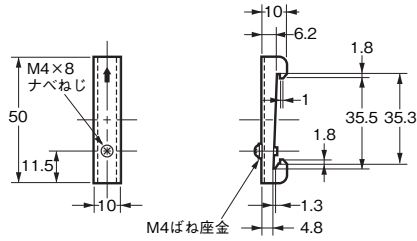
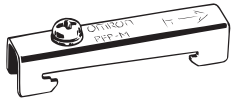

スペーサ

形PFP-S

CADデータ

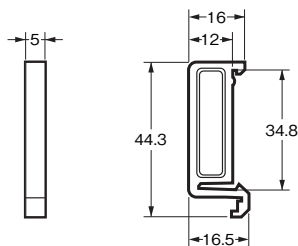
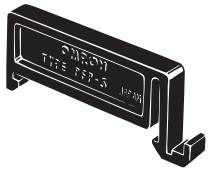

端子配置 / 端子接続例

● 入力用

形G70V-SID16P
形G70V-SID16P-1

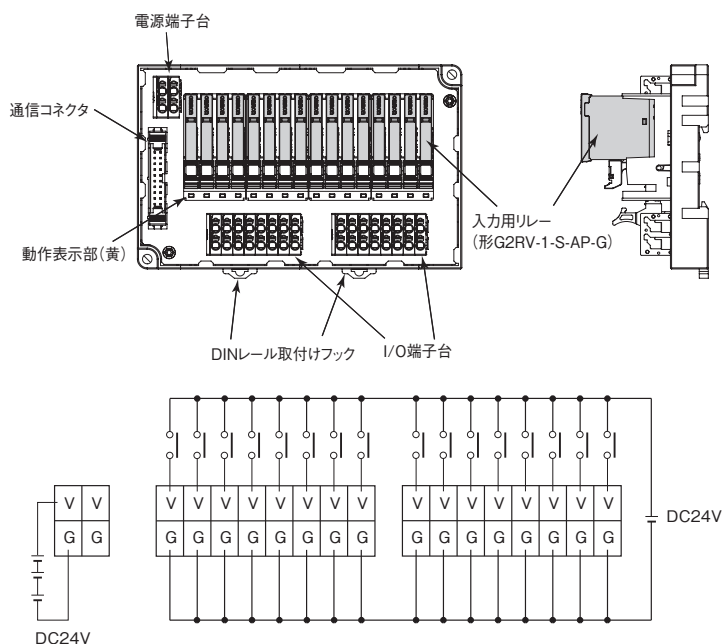

注. リレーの識別番号として、I/O端子台の左から順に1～16の数字を表示しています。

- ・電圧仕様(リレーおよびターミナル)がありますので、電圧仕様に応じた電源を端子(V,G)に供給してください。極性に注意してください。端子(V)がプラス、端子(G)がマイナスです。
- ・電源取り込み端子(V,G)にはコントローラの入力回路の定格電圧(DC24V)を供給してください。ノイズの少ない電源をご使用ください。

● 出力用

形G70V-SOC16P
形G70V-SOC16P-1

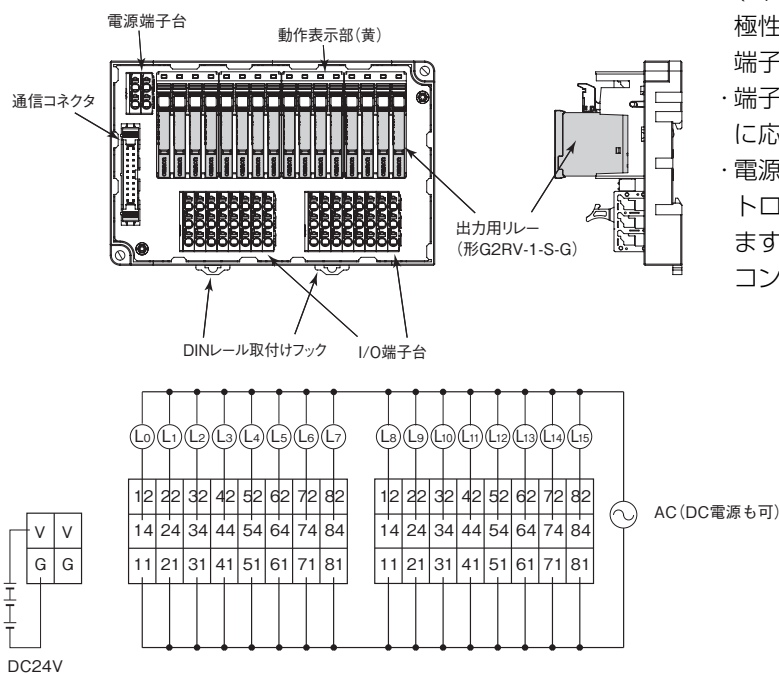

注. リレーの識別番号として、I/O端子台の左から順に1～16の数字を表示しています。

- ・電圧仕様がありますので、電圧仕様に応じた電源を端子(V,G)に供給してください。極性に注意してください。端子(V)がプラス、端子(G)がマイナスです。
- ・端子(11-81、12-82、14-84)は接点出力なので負荷に応じた電源を供給してください。
- ・電源取り込み端子(V,G)はリレーのドライブ電源とコントローラの出カトランジスタに加わる電源をかねています。コントローラと本機との電圧仕様を合わせてください。

●入力用

形G70V-SID16P-C16
形G70V-SID16P-1-C16

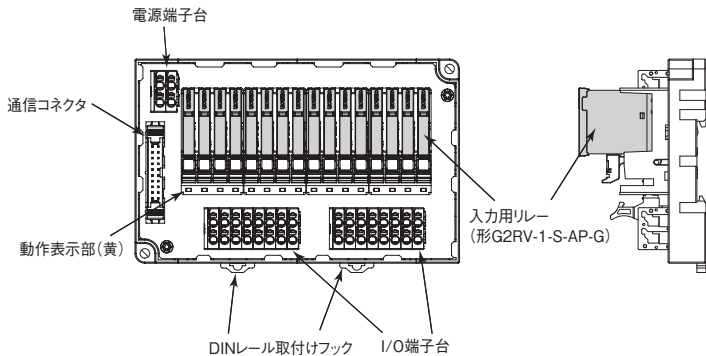

- ・電圧仕様(リレーおよびターミナル)がありますので、電圧仕様に応じた電源を端子(V,G)に供給してください。極性に注意してください。端子(V)がプラス、端子(G)がマイナスです。
- ・電源取り込み端子(V,G)にはコントローラの入力回路の定格電圧(DC24V)を供給してください。ノイズの少ない電源をご使用ください。

形G70V-SID16P-C16

形G70V-SID16P-1-C16

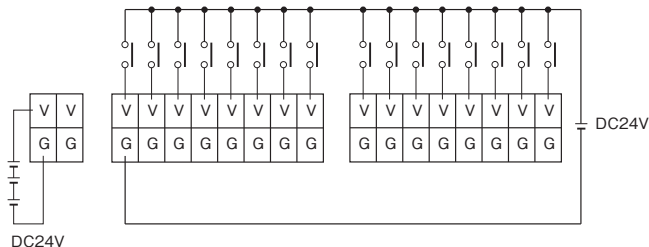
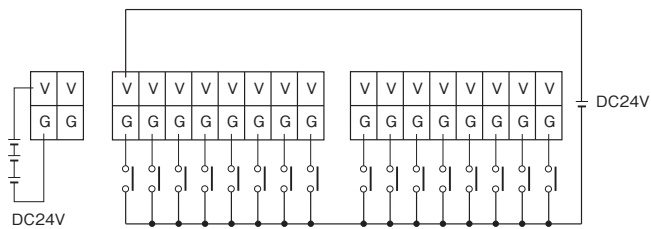

注. リレーの識別番号として、I/O端子台の左から順に1~16の数字を表示しています。

●出力用

形G70V-SOC16P-C4
形G70V-SOC16P-1-C4

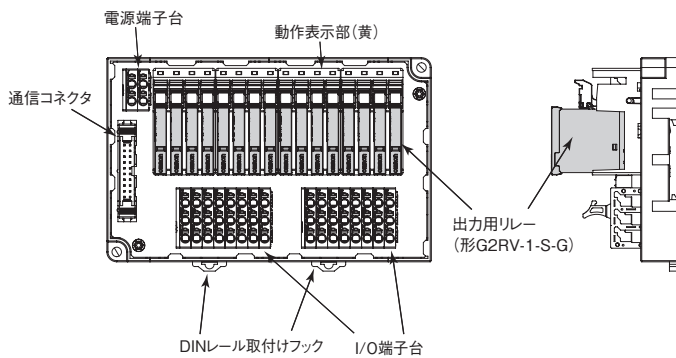

- ・電圧仕様がありますので、電圧仕様に応じた電源を端子(V,G)に供給してください。極性に注意してください。端子(V)がプラス、端子(G)がマイナスです。
- ・端子(11-81、12-82、14-84)は接点出力なので負荷に応じた電源を供給してください。
- ・電源取り込み端子(V,G)はリレーのドライブ電源とコントローラの出カトランジスタに加わる電源をかねています。コントローラと本機との電圧仕様を合わせてください。

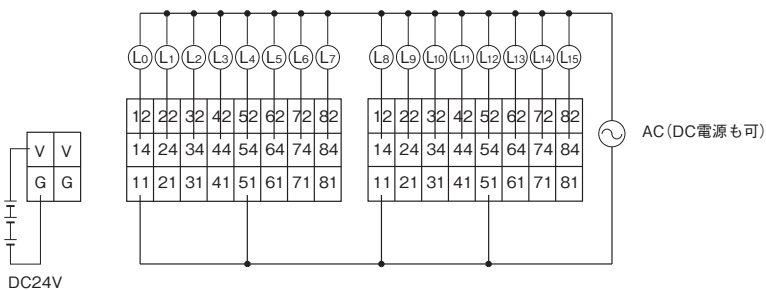

注. リレーの識別番号として、I/O端子台の左から順に1~16の数字を表示しています。

● 出力用

形G70V-ZOM16P-C4-D
形G70V-ZOM16P-1-C4-D

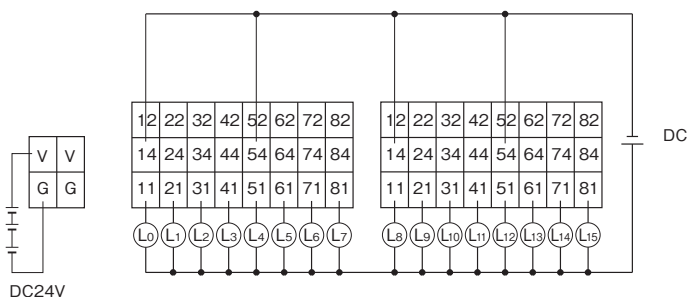
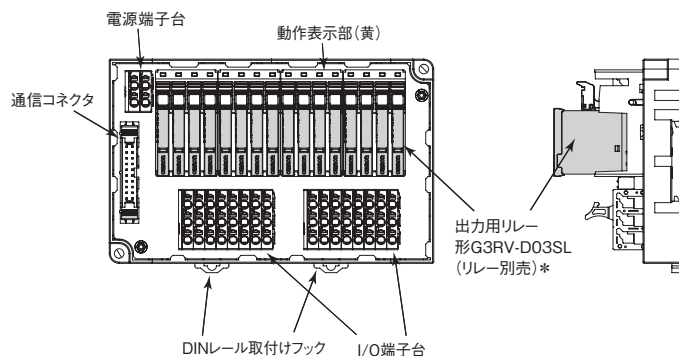

- ・電圧仕様がありますので、電圧仕様に応じた電源を端子(V,G)に供給してください。極性に注意してください。端子(V)がプラス、端子(G)がマイナスです。
- ・端子(11-81、14-84)はSSR出力なので負荷に応じた電源を供給してください。極性がありますので、接続にはご注意ください。
- ・電源取り込み端子(V,G)はリレーのドライブ電源とコントローラの出カトランジスタに加わる電源をかねています。
- ・コントローラと本機との電圧仕様を合わせてください。

*形 G70V-ZOM16P(-1)-C4-D には SSR は搭載されていません。スリムI/O SSR (DC用：形G3RV-D03SL) をご使用ください。

注. リレーの識別番号として、I/O端子台の左から順に1~16の数字を表示しています。

正しくお使いください

- 「I/Oリレーターミナル 共通の注意事項」については、www.fa.omron.co.jp/product/cautions/46/243/index.htmlをご覧ください。

警告表示の意味

安全上の要点	製品を安全に使用するために実施または回避すべきことを示します。
使用上の注意	製品が動作不能、誤動作、または性能・機能への悪影響を予防するために実施または回避すべきことを示します。

安全上の要点

● 輸送について

- ・下記の状態での輸送は、万一の場合、故障や誤動作、特性劣化が起こる恐れがありますので避けてください。
 - ・水、油などがかかった状態
 - ・高温・高湿の状態
 - ・温度変化が急激で結露するような状態

● 使用／保管環境について

- ・下記の状態での使用および保管は故障や誤動作、特性劣化が起こる恐れがありますので避けてください。
 - ・雨水・水滴のかかる場所
 - ・水、油、薬品などの飛沫がある場所
 - ・高温・高湿の場所
 - ・周囲温度が $-40\sim+65^{\circ}\text{C}$ の範囲を超える場所での保管
 - ・周囲温度が $-40\sim+55^{\circ}\text{C}$ の範囲を超える場所での使用
 - ・相対湿度が $35\sim85\% \text{RH}$ の範囲を超える場所、温度変化が急激で結露するような場所
 - ・腐食性ガスや可燃性ガスのある場所
 - ・塵埃、塩分、鉄分の多い場所、塩害のある場所
 - ・直射日光があたる場所
 - ・本体に直接振動や衝撃が伝わる場所

● 設置・取り付けについて

- ・指定の取り付け方向にて取り付けてください。本体の異常発熱により万一の場合、焼損の原因になります。

取り付け方向

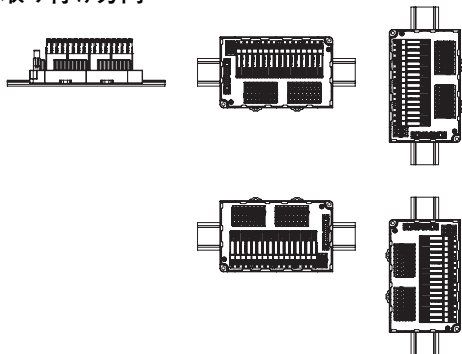

- ・DIN レールには堅固に取り付けてください。万一の場合、落下する恐れがあります。
- ・油や金属粉のついた手で取り付け作業をしないでください。
- ・自己発熱による周囲温度の上昇に気をつけてください。特に盤内取り付けの場合は、外気との換気が十分行えるようファンなどを取り付けてください。

● 設置・配線について

- ・負荷電流・電圧に見合った電線をご使用ください。電線の異常発熱により、焼損および被覆が溶けて感電の原因になります。
- ・被覆に傷のついた電線を使用しないでください。感電、漏電の原因になります。
- ・高圧動力線などと配線を同一配管、あるいはダクトで行わないでください。誘導により、誤動作、破損の原因になります。
- ・各端子部に定格以上の電圧・電流を印加しないでください。故障および焼損の原因になります。

● プッシュインPlus端子台について

- ・リリースホールには配線しないでください。
- ・リリースホールにマイナスドライバを押し込んだ状態で、マイナスドライバを傾けたり、ねじったりしないでください。端子台が破損する恐れがあります。
- ・リリースホールにマイナスドライバを押し込むときは斜めにして入れてください。まっすぐに入れた場合は端子台が破損する恐れがあります。
- ・リリースホールに押し込んだマイナスドライバを落下させないようにご注意ください。
- ・電線は無理に曲げたり、引っぱったりしないでください。断線する恐れがあります。
- ・端子(挿入)穴1つに複数の電線を挿入しないでください。
- ・配線材の発煙・発火を防ぐために電線の定格をご確認の上、下表の線材をご使用ください。*

推奨電線	被覆剥きしろ
より線 0.25~1.5mm ² /AWG24~16/ 単線 0.5~1.3mm	8mm

* 推奨電線、被覆剥きしろの値はより線または単線を使用した場合を記載しております。フェール端子をご使用の場合は、使用上の注意にございます推奨フェール端子の表をご確認ください。

- ・通電電流に対する外部 I/O 機器の配線用の電線サイズは下記を参考にしてください。

AWG24~20	最大通電電流 6A
AWG18~16	最大通電電流 10A

● 使用について

- ・定格範囲内の負荷を選定してください。誤動作、故障、焼損の原因になります。
- ・短絡電流が流れた場合、形G70Vが稀に破裂する場合があります。短絡事故の保護については必ず速断ヒューズなどの保護機器を電源側に設置してください。
- ・定格周波数内の電源をご使用ください。万一の場合、誤動作、故障、焼損する恐れがあります。
- ・軽度の感電が稀におこる恐れがあります。配線を行う場合には、必ず電源を切ってください。

使用上の注意

- ・製品を輸送・設置する場合は、製品を落下させたり、異常な振動や衝撃を加えないでください。製品の特性劣化、誤動作や故障の原因になります。
- ・製品を梱包していない状態で輸送しないでください。破損や故障の原因になります。
- ・ノイズの少ない電源をご使用ください。

● プッシュインPlus端子台について

1. プッシュインPlus端子台への接続

端子台の各部の名称

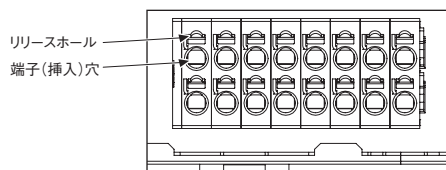

圧着棒端子(以降フェルール端子)付き電線、単線の接続方法

端子台に接続するときは、単線またはフェルール端子の先端が端子台に突き当たるまでまっすぐ挿入してください。

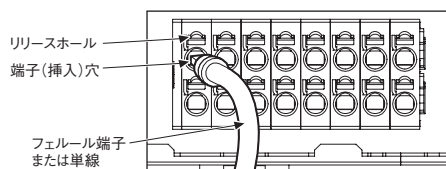

- ・細い単線で接続しにくい場合は、より線の接続方法同様にマイナスドライバを使用してください。

より線の接続方法

端子台に接続するときは、以下の手順により行ってください。

- (1) マイナスドライバを斜めにし、リリースホールに押し込んでください。
押し込み角度は $10^{\circ} \sim 15^{\circ}$ が適切です。マイナスドライバを正しく押し込むと、リリースホール内のバネの反発を感じます。
- (2) リリースホールにマイナスドライバを押し込んだ状態で、電線の先端が端子台に突き当たるまでまっすぐ挿入してください。
- (3) マイナスドライバをリリースホールから抜いてください。

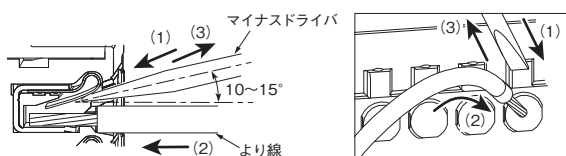

接続確認

- ・挿入後、軽く引っ張って電線が抜けないこと(端子台に固定されていること)を確認してください。
- ・導体長さ10mmのフェルール端子を使用し、端子台に挿入後、導体部の一部が見える場合もありますが、製品の絶縁距離は満足しています。

2. プッシュインPlus端子台からの取り外し

電線を端子台から取り外すときは、以下の手順により行ってください。

- 取り外し方法は、より線/単線/フェルール端子とも同じです。
- (1) マイナスドライバを斜めにし、リリースホールに押し込んでください。
 - (2) リリースホールにマイナスドライバを押し込んだ状態で、電線を端子(挿入)穴から抜いてください。
 - (3) マイナスドライバをリリースホールから抜いてください。

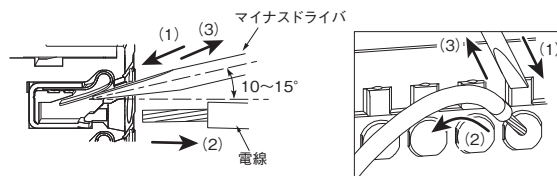

3. 推奨フェルール端子・工具

推奨フェルール端子

適用電線 (mm ²)	(AWG)	フェルール 導体長さ (mm)	被覆剥きしろ [mm] (フェルール 端子使用時)	推奨フェルール端子		
				フェニックス・ コンタクト製	ワイド ミューラー 製	ワゴ製
0.25	24	8	10	AI0,25-8	H0.25/12	FE-0.25-8N-YE
		10	12	AI0,25-10	—	—
0.34	22	8	10	AI0,34-8	H0.34/12	FE-0.34-8N-TQ
		10	12	AI0,34-10	—	—
0.5	20	8	10	AI0,5-8	H0.5/14	FE-0.5-8N-WH
		10	12	AI0,5-10	H0.5/16	FE-0.5-10N-WH
0.75	18	8	10	AI0,75-8	H0.75/14	FE-0.75-8N-GY
		10	12	AI0,75-10	H0.75/16	FE-0.75-10N-GY
1/1.25	18/17	8	10	AI1-8	H1.0/14	FE-1.0-8N-RD
		10	12	AI1-10	H1.0/16	FE-1.0-10N-RD
1.25/1.5	17/16	8	10	AI1,5-8	H1.5/14	FE-1.5-8N-BK
		10	12	AI1,5-10	H1.5/16	FE-1.5-10N-BK
推奨圧着工具				CRIMPFOX6 CRIMPFOX6T-F CRIMPFOX10S	PZ6 roto	Variocrimp4

- 注1. 電線被覆外径は推奨フェルール端子の絶縁スリーブ内径よりも小さいことを確認してください。
注2. フェルール端子の加工寸法は、以下の形状に従っていることを確認してください。

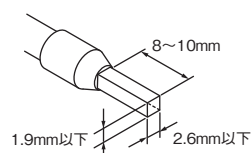

推奨マイナスドライバ

電線の接続と取り外しにはマイナスドライバを使用します。マイナスドライバは、下表のものを使用してください。下表は2015年12月時点でのメーカーと形式です。

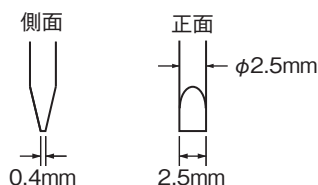

形式	メーカー
ESD 0,40×2,5	ウエラ製
SZS 0,4×2,5 SZF 0-0,4×2,5 *	フェニックス・コンタクト製
0,4×2,5×75 302	ビーハ製
AEF.2,5×75	ファコム製
210-719	ワゴ製
SDI 0,4×2,5×75	ワイドミューラー製

* SZF 0-0,4×2,5(フェニックス・コンタクト製)は、オムロン専用購入形式(形XW4Z-00B)より手配可能です。

接続ケーブル一覧表

接続ケーブルの詳細につきましては、「XW2Z-R I/Oリレーターミナル用コネクタ付ケーブル」(カタログ番号：SDCA-005) をご参照ください。

種類	商品名称	I/O区分	形状	ケーブル長さ L(mm)	形式	標準価格 (¥)				
各種機器	バラ線圧着端子付 ケーブル 形XW2Z-RY□C	16点入力用、 16点出力用		1,000	◎形XW2Z-RY100C	5,250				
				1,500	◎形XW2Z-RY150C	6,000				
				2,000	◎形XW2Z-RY200C	7,000				
				3,000	◎形XW2Z-RY300C	7,350				
				5,000	◎形XW2Z-RY500C	9,450				
	バラ線ケーブル 形XW2Z-RA□C	16点入力用、 16点出力用		2,000	◎形XW2Z-RA200C	7,000				
			5,000	◎形XW2Z-RA500C	9,450					
富士通/オータックス コネクタ(24極)	コネクタ付ケーブル (1対1) 形XW2Z-R□C	16点入力用、 16点出力用		1,000	◎形XW2Z-R100C	4,750				
				1,500	◎形XW2Z-R150C	5,600				
				2,000	◎形XW2Z-R200C	5,800				
				3,000	◎形XW2Z-R300C	6,850				
				5,000	形XW2Z-R500C	9,000				
富士通/オータックス コネクタ(40極)	コネクタ付ケーブル (1対2) 形XW2Z-RI□C-□、 形XW2Z-RO□C-□	32点入力用		(A) 1,000 (B) 750	◎形XW2Z-RI100C-75	6,000				
				(A) 1,500 (B) 1,250	◎形XW2Z-RI150C-125	6,000				
				(A) 2,000 (B) 1,750	◎形XW2Z-RI200C-175	6,600				
				(A) 3,000 (B) 2,750	◎形XW2Z-RI300C-275	7,650				
				(A) 5,000 (B) 4,750	◎形XW2Z-RI500C-475	9,800				
				32点出力用		(A) 1,000 (B) 750	◎形XW2Z-RO100C-75	6,000		
						(A) 1,500 (B) 1,250	◎形XW2Z-RO150C-125	6,000		
		(A) 2,000 (B) 1,750	◎形XW2Z-RO200C-175			6,600				
		(A) 3,000 (B) 2,750	◎形XW2Z-RO300C-275			7,650				
		(A) 5,000 (B) 4,750	◎形XW2Z-RO500C-475			9,800				
		富士通/オータックス コネクタ(56極)	コネクタ付ケーブル (1対3) 形XW2Z-R□C-□-□			48点入力用、 48点出力用		(A) 1,500 (B) 1,250 (C) 1,000	形XW2Z-R150C-125-100	8,900
								(A) 2,000 (B) 1,750 (C) 1,500	◎形XW2Z-R200C-175-150	9,850
				(A) 3,000 (B) 2,750 (C) 2,500	形XW2Z-R300C-275-250			11,900		
		MILコネクタ(20極)	コネクタ付ケーブル (1対1) 形XW2Z-RI□C、 形XW2Z-RO□C	16点入力用、 16点出力用		250	形XW2Z-RI25C	6,350		
500	形XW2Z-RI50C					7,600				
250	◎形XW2Z-RO25C					6,350				
500	◎形XW2Z-RO50C					7,600				

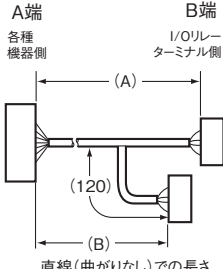
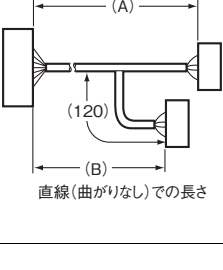
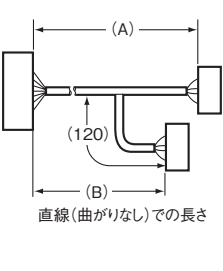
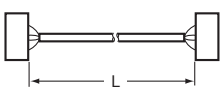
種類	商品名称	I/O区分	形状	ケーブル長さ L(mm)		形式	標準価格 (¥)
				(A)	(B)		
MILコネクタ (40極)	コネクタ付ケーブル (1対2) 形XW2Z-RO□-□-D1、 形XW2Z-RI□-□-D1、 形XW2Z-RI□-□-D2、 形XW2Z-RM□-□-D1 *1 形XW2Z-RM□-□-D2 *1	32点入力用、 32点出力用	 <p>A端 各種 機器側</p> <p>B端 I/Oリレー ターミナル側</p> <p>(120)</p> <p>直線(曲がりなし)での長さ</p>	(A) 500	(B) 250	◎形XW2Z-RO50-25-D1	6,350
				(A) 750	(B) 500	◎形XW2Z-RO75-50-D1	6,800
				(A) 1,000	(B) 750	◎形XW2Z-RO100-75-D1	7,250
				(A) 1,500	(B) 1,250	形XW2Z-RO150-125-D1	8,100
				(A) 2,000	(B) 1,750	◎形XW2Z-RO200-175-D1	9,000
				(A) 3,000	(B) 2,750	形XW2Z-RO300-275-D1	10,100
				(A) 5,000	(B) 4,750	形XW2Z-RO500-475-D1	13,100
				(A) 500	(B) 250	形XW2Z-RI50-25-D1	6,350
				(A) 750	(B) 500	◎形XW2Z-RI75-50-D1	6,800
				(A) 1,000	(B) 750	形XW2Z-RI100-75-D1	7,250
		(A) 1,500	(B) 1,250	形XW2Z-RI150-125-D1	8,100		
		(A) 2,000	(B) 1,750	形XW2Z-RI200-175-D1	9,000		
		(A) 3,000	(B) 2,750	形XW2Z-RI300-275-D1	10,100		
		(A) 5,000	(B) 4,750	形XW2Z-RI500-475-D1	13,100		
		(A) 500	(B) 250	形XW2Z-RI50-25-D2	6,350		
		(A) 750	(B) 500	形XW2Z-RI75-50-D2	6,800		
		(A) 500	(B) 250	形XW2Z-RM50-25-D1	6,350		
		(A) 750	(B) 500	形XW2Z-RM75-50-D1	6,800		
		(A) 500	(B) 250	形XW2Z-RM50-25-D2	6,350		
		(A) 750	(B) 500	形XW2Z-RM75-50-D2	6,800		
三菱電機製PLC (32点コネクタタイプ) と接続(1対2) *2	三菱電機製PLC 接続ケーブル 形XW2Z-RI□C-□-MN、 形XW2Z-RO□C-□-MN	32点入力用	 <p>(120)</p> <p>直線(曲がりなし)での長さ</p>	(A) 1,000	(B) 750	◎形XW2Z-RI100C-75-MN	6,300
				(A) 1,500	(B) 1,250	◎形XW2Z-RI150C-125-MN	6,300
				(A) 2,000	(B) 1,750	◎形XW2Z-RI200C-175-MN	6,900
				(A) 3,000	(B) 2,750	◎形XW2Z-RI300C-275-MN	8,050
				(A) 1,000	(B) 750	◎形XW2Z-RO100C-75-MN	6,300
		32点出力用		(A) 1,500	(B) 1,250	◎形XW2Z-RO150C-125-MN	6,300
				(A) 2,000	(B) 1,750	◎形XW2Z-RO200C-175-MN	6,900
				(A) 3,000	(B) 2,750	◎形XW2Z-RO300C-275-MN	8,050
						◎形XW2Z-R050C-SCH-A	34,500
						◎形XW2Z-R100C-SCH-A	35,500
シュナイダー製PLC (32点コネクタタイプ) と接続(1対2) 使用可能形式 入力用：140 DDI 353 00 出力用：140 DDO 353 00	シュナイダー製PLC 接続ケーブル	32点入力用	 <p>(120)</p> <p>直線(曲がりなし)での長さ</p>			◎形XW2Z-R200C-SCH-A	36,500
						◎形XW2Z-R300C-SCH-A	37,500
						◎形XW2Z-R500C-SCH-A	40,000
						◎形XW2Z-R050C-SCH-B	34,500
						◎形XW2Z-R100C-SCH-B	35,500
		32点出力用				◎形XW2Z-R200C-SCH-B	36,500
						◎形XW2Z-R300C-SCH-B	37,500
						◎形XW2Z-R500C-SCH-B	40,000
						◎形XW2Z-R050C-SCH-C	19,500
						◎形XW2Z-R100C-SCH-C	19,800
シュナイダー製PLC (16点コネクタタイプ) と接続(1対1) 使用可能形式 入力用：BMX DDI 1602 出力用：BMX DDO 1602	形XW2Z-R□C-SCH-□	16点入力用	 <p>L</p>			◎形XW2Z-R200C-SCH-C	21,000
						◎形XW2Z-R300C-SCH-C	21,500
						◎形XW2Z-R500C-SCH-C	22,000
						◎形XW2Z-R050C-SCH-D	19,500
						◎形XW2Z-R100C-SCH-D	19,800
		16点出力用				◎形XW2Z-R200C-SCH-D	21,000
						◎形XW2Z-R300C-SCH-D	21,500
						◎形XW2Z-R500C-SCH-D	22,000

注. 上記以外のケーブル長さについては、お問い合わせください。

QX81、QX81-S2、QY81Pに接続できるケーブルは用意していません。

*1. DeviceNetなどのネットワークスレーブ商品に接続専用ケーブルです。

*2. 使用可能形式の詳細は、27ページの「三菱電機(株)製 PLC MELSEC-Lシリーズ、MELSEC-Qシリーズ、MELSEC iQ-Rシリーズとの組み合わせ一覧表」をご覧ください。

種類	商品名称	I/O区分	形状	ケーブル長さ L(mm)	形式	標準価格 (¥)
シーメンス製PLC (32点コネクタタイプ) と接続(1対2) 使用可能形式 入力用: 6ES7 321-1BL00-0AA0 出力用: 6ES7 322-1BL00-0AA0		32点入力用		500	形XW2Z-R050C-SIM-A	30,000
				1,000	形XW2Z-R100C-SIM-A	30,500
				2,000	形XW2Z-R200C-SIM-A	31,500
				3,000	形XW2Z-R300C-SIM-A	32,500
				5,000	形XW2Z-R500C-SIM-A	35,500
		32点出力用		500	形XW2Z-R050C-SIM-B	30,000
				1,000	形XW2Z-R100C-SIM-B	30,500
				2,000	形XW2Z-R200C-SIM-B	31,500
				3,000	形XW2Z-R300C-SIM-B	32,500
				5,000	形XW2Z-R500C-SIM-B	35,500
シーメンス製PLC (16点コネクタタイプ) と接続(1対1) 使用可能形式 入力用: 6ES7 321-1BH02-0AA0	シーメンス製PLC 接続ケーブル 形XW2Z-R□C-SIM-□	16点入力用		500	形XW2Z-R050C-SIM-C	19,500
				1,000	形XW2Z-R100C-SIM-C	19,800
				2,000	形XW2Z-R200C-SIM-C	20,500
				3,000	形XW2Z-R300C-SIM-C	21,500
				5,000	形XW2Z-R500C-SIM-C	22,000
シーメンス製PLC (32点コネクタタイプ) と接続(1対2) 使用可能形式 入力用: 6ES7 421-1BL-0AA0 出力用: 6ES7 422-1BL-0AA0		32点入力用		500	形XW2Z-R050C-SIM-D	52,000
				1,000	形XW2Z-R100C-SIM-D	53,000
				2,000	形XW2Z-R200C-SIM-D	54,000
				3,000	形XW2Z-R300C-SIM-D	54,500
				5,000	形XW2Z-R500C-SIM-D	57,000
		32点出力用		500	形XW2Z-R050C-SIM-E	52,000
				1,000	形XW2Z-R100C-SIM-E	53,000
				2,000	形XW2Z-R200C-SIM-E	54,000
				3,000	形XW2Z-R300C-SIM-E	54,500
				5,000	形XW2Z-R500C-SIM-E	57,000

注1. ケーブルと接続機器との組み合わせは、次ページよりご確認ください。

2. コネクタピン配置図とケーブル色の情報は、「XW2Z-R I/Oリレーターミナル用コネクタ付ケーブルデータシート(カタログ番号:SDCA-005)」の4ページ以降の配線図をご参照ください。

PLC接続対応表

ケーブルと接続機器 [オムロン製PLC I/OユニットNXシリーズ、CJシリーズ、CSシリーズ]、[三菱電機(株)製PLC I/Oユニット MELSEC-Lシリーズ、MELSEC-Qシリーズ、MELSEC iQ-Rシリーズ] との組み合わせは、次ページよりご確認ください。その他の商品との組み合わせについては、「I/Oリレーターミナルと接続機器対応表(カタログNo.SGFR-222)」または、関連商品のデータシートをご覧ください。

接続形態パターン

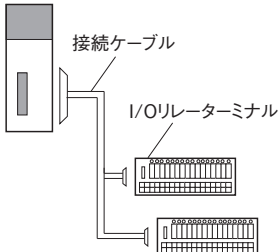
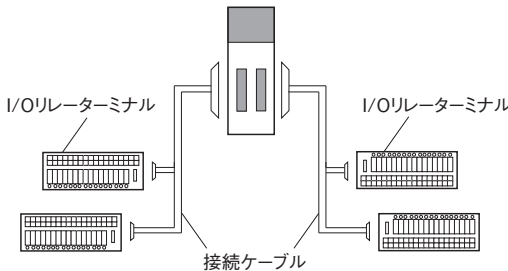
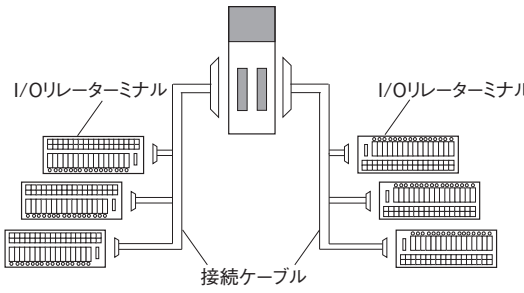
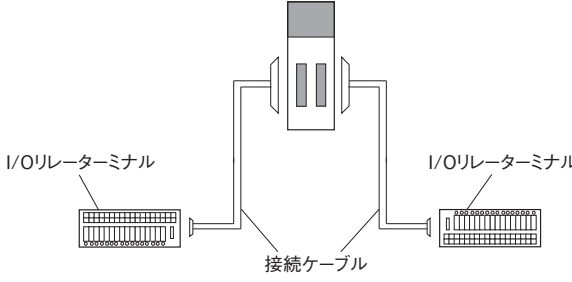
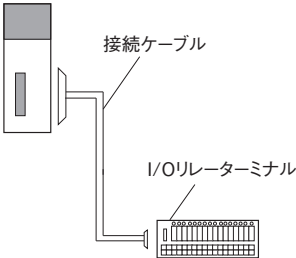
パターン	接続形態
A	
B	
D	
E	
F	

オムロン製PLC NXシリーズとの組み合わせ一覧表

形NX I/Oユニット				接続形態 パターン	形XW2Z-Rケーブル			形G70V I/Oリレーターミナル		
入力/ 出力点数	形式	外部接続(コネクタ 種類)と個数	内部I/O コモン線処理		仕様	形式 *1	必要 数	仕様	形式	必要 数
入力ユニット										
入力16点	形NX-ID5142-5	MILコネクタ×1個	NPN/ PNP共通	F	1対1	形XW2Z-RO□C	1	入力 *2	形G70V-SID16P(-1)(-C16)	1
入力32点	形NX-ID6142-5	MILコネクタ×1個	NPN/ PNP共通	A	1対2	形XW2Z-R0□-□-D1	1		形G70V-SID16P(-1)(-C16)	2
	形NX-ID6142-6	富士通/オータックス コネクタ×1個	NPN/ PNP共通			形XW2Z-RI□C-□	1		形G70V-SID16P(-1)(-C16)	2
出力ユニット										
出力16点	形NX-OD5121-5	MILコネクタ×1個	NPN	F	1対1	形XW2Z-RO□C	1	出力 (NPN)	形G70V-SOC16P(-C4)	1
	形NX-OD5256-5	MILコネクタ×1個	PNP			形XW2Z-RO□C	1	出力 (PNP)	形G70V-SOC16P-1(-C4)	1
出力32点	形NX-OD6121-5	MILコネクタ×1個	NPN	A	1対2	形XW2Z-R0□-□-D1	1	出力 (NPN)	形G70V-SOC16P(-C4)	2
	形NX-OD6256-5	MILコネクタ×1個	PNP			—	—	出力 (PNP)	—	—
	形NX-OD6121-6	富士通/オータックス コネクタ×1個	NPN			形XW2Z-RO□C-□	1	出力 (NPN)	形G70V-SOC16P(-C4)	2
入出力ユニット										
入力16点/ 出力16点	形NX-MD6121-6	富士通/オータックス コネクタ×2個 (入力16点1個、 出力16点1個)	出力：NPN 入力：NPN/ PNP共用	E	1対1	形XW2Z-R□C	2	入力 *2	形G70V-SID16P(-1)(-C16)	1
								出力 (NPN)	形G70V-SOC16P(-C4)	1
	形NX-MD6121-5	MILコネクタ×2個 (入力16点1個、 出力16点1個)	出力：NPN 入力：NPN/ PNP共用			形XW2Z-RO□C	1	入力 *2	形G70V-SID16P(-1)(-C16)	1
						形XW2Z-RO□C	1	出力 (NPN)	形G70V-SOC16P(-C4)	1
						形XW2Z-RO□C	1	入力 *2	形G70V-SID16P(-1)(-C16)	1
形NX-MD6256-5	MILコネクタ×2個 (入力16点1個、 出力16点1個)	出力：PNP 入力：NPN/ PNP共用	形XW2Z-RI□C	1	出力 (PNP)	形G70V-SOC16P-1(-C4)	1			

*1. □には、ケーブル長が入ります。

*2. 入力タイプは、NPN/PNPどちらでも使用できます。

オムロン製PLC CJシリーズとの組み合わせ一覧表

形CJ1W I/Oユニット				接続形態 パターン	形XW2Z-R ケーブル			形G70V I/Oリレーターミナル					
入力/ 出力点数	形式	外部接続(コネクタ 種類*1)と個数	内部I/O コモン線処理		仕様	形式 *2	必要 数	仕様	形式	必要 数			
入力ユニット													
入力32点	形CJ1W-ID231	富士通/オータックス コネクタ×1個	NPN	A	1対2	形XW2Z-R□C-□	1	入力 *3	形G70V-SID16P(-1)(-C16)	2			
	形CJ1W-ID232	MILコネクタ×1個	NPN			形XW2Z-R0□-□-D1	1						
	形CJ1W-ID233	MILコネクタ×1個	NPN			形XW2Z-R0□-□-D1	1						
入力64点	形CJ1W-ID261	富士通/オータックス コネクタ×2個 (32点コネクタ 2個)	NPN	B	1対2	形XW2Z-R□C-□	2	形G70V-SID16P(-1)(-C16)	4				
	形CJ1W-ID262	MILコネクタ×2個 (32点コネクタ 2個)	NPN			形XW2Z-R0□-□-D1	2						
出力ユニット													
出力32点	形CJ1W-OD231	富士通/オータックス コネクタ×1個	シンク (NPN)	A	1対2	形XW2Z-R0□C-□	1	出力 (NPN)	形G70V-SOC16P(-C4)	2			
	形CJ1W-OD233	MILコネクタ×1個	シンク (NPN)			形XW2Z-R0□-□-D1	1						
	形CJ1W-OD232	MILコネクタ×1個	ソース (PNP)			形XW2Z-R0□-□-D1	1				出力 (PNP)	形G70V-SOC16P-1(-C4)	2
	形CJ1W-OD234	MILコネクタ×1個	シンク (NPN)			形XW2Z-R0□-□-D1	1				出力 (NPN)	形G70V-SOC16P(-C4)	2
出力64点	形CJ1W-OD261	富士通/オータックス コネクタ×2個 (32点コネクタ 2個)	シンク (NPN)	B	1対2	形XW2Z-R0□C-□	2	出力 (NPN)	形G70V-SOC16P(-C4)	4			
	形CJ1W-OD262	MILコネクタ×2個 (32点コネクタ 2個)	ソース (PNP)			形XW2Z-R0□-□-D1	2				出力 (PNP)	形G70V-SOC16P-1(-C4)	4
	形CJ1W-OD263	MILコネクタ×2個 (32点コネクタ 2個)	シンク (NPN)			形XW2Z-R0□-□-D1	2				出力 (NPN)	形G70V-SOC16P(-C4)	4
入出力ユニット													
入力16点/ 出力16点	形CJ1W-MD231	富士通/オータックス コネクタ×2個 (入力16点1個、 出力16点1個)	シンク (NPN)	E	1対1	形XW2Z-R□C	2	入力 *3	形G70V-SID16P(-1)(-C16)	1			
		MILコネクタ×2個 (入力16点1個、 出力16点1個)	シンク (NPN)								形XW2Z-R0□C	1	入力 *3
	形CJ1W-MD233					MILコネクタ×2個 (入力16点1個、 出力16点1個)	シンク (NPN)	形XW2Z-R0□C	1	出力 (NPN)			
		形CJ1W-MD232	MILコネクタ×2個 (入力16点1個、 出力16点1個)			ソース (PNP)		形XW2Z-R0□C	1	入力 *3	形G70V-SID16P(-1)(-C16)	1	
入力32点/ 出力32点	形CJ1W-MD261	富士通/オータックス コネクタ×2個 (入力32点1個、 出力32点1個)	シンク (NPN)	B	1対2	形XW2Z-R□C-□	1	入力 *3	形G70V-SID16P(-1)(-C16)	2			
		MILコネクタ×2個 (入力32点1個、 出力32点1個)	シンク (NPN)			形XW2Z-R0□C-□	1				出力 (NPN)	形G70V-SOC16P(-C4)	2
	形CJ1W-MD263					MILコネクタ×2個 (入力32点1個、 出力32点1個)	シンク (NPN)				形XW2Z-R0□-□-D1	1	入力 *3
		形XW2Z-R0□-□-D1	1			出力 (NPN)					形G70V-SOC16P(-C4)	2	

*1. コネクタ種類の詳細は、20～21ページをご覧ください。

*2. □には、ケーブル長が入ります。

*3. 入力タイプは、NPN/PNPどちらでも使用できます。

オムロン製PLC CSシリーズとの組み合わせ一覧表

形CS1W I/Oユニット				接続形態 パターン	形XW2Z-R ケーブル			形G70V I/Oリレーターミナル		
入力/ 出力点数	形式	外部接続(コネクタ 種類*1)と個数	内部I/O コモン線処理		仕様	形式 *2	必要 数	仕様	形式	必要 数
入力ユニット DC入力タイプ										
入力32点	形CS1W-ID231	富士通/オータックス コネクタ×1個	NPN	A	1対2	形XW2Z-RI□C-□	1	入力 *3	形G70V-SID16P(-1)(-C16)	2
入力64点	形CS1W-ID261	富士通/オータックス コネクタ×2個 (32点コネクタ 2個)	NPN	B		形XW2Z-RI□C-□	2		形G70V-SID16P(-1)(-C16)	4
入力96点	形CS1W-ID291	富士通/オータックス コネクタ×2個 (48点コネクタ 2個)	NPN	D	1対3	形XW2Z-R□C-□-□	2		形G70V-SID16P(-1)(-C16)	6
出力ユニット トランジスタ出力タイプ										
出力32点	形CS1W-OD231	富士通/オータックス コネクタ×1個	シンク (NPN)	A	1対2	形XW2Z-RO□C-□	1	出力 (NPN)	形G70V-SOC16P(-C4)	2
	形CS1W-OD232	富士通/オータックス コネクタ×1個	ソース (PNP)			形XW2Z-RO□C-□	1	出力 (PNP)	形G70V-SOC16P-1(-C4)	2
出力64点	形CS1W-OD261	富士通/オータックス コネクタ×2個 (32点コネクタ 2個)	シンク (NPN)	B	1対2	形XW2Z-RO□C-□	2	出力 (NPN)	形G70V-SOC16P(-C4)	4
	形CS1W-OD262	富士通/オータックス コネクタ×2個 (32点コネクタ 2個)	ソース (PNP)			形XW2Z-RO□C-□	2	出力 (PNP)	形G70V-SOC16P-1(-C4)	4
出力96点	形CS1W-OD291	富士通/オータックス コネクタ×2個 (48点コネクタ 2個)	シンク (NPN)	D	1対3	形XW2Z-R□C-□-□	2	出力 (NPN)	形G70V-SOC16P(-C4)	6
入出力ユニット DC入力/トランジスタ出力タイプ										
入力32点/ 出力32点	形CS1W-MD261	富士通/オータックス コネクタ×2個 (入力32点1個、 出力32点1個)	シンク (NPN)	B	1対2	形XW2Z-RI□C-□	1	入力 *3	形G70V-SID16P(-1)(-C16)	2
						形XW2Z-RO□C-□	1	出力 (NPN)	形G70V-SOC16P(-C4)	2
	形CS1W-MD262	富士通/オータックス コネクタ×2個 (入力32点1個、 出力32点1個)	ソース (PNP)			形XW2Z-RI□C-□	1	入力 *3	形G70V-SID16P(-1)(-C16)	2
						形XW2Z-RO□C-□	1	出力 (PNP)	形G70V-SOC16P-1(-C4)	2
入力48点/ 出力48点	形CS1W-MD291	富士通/オータックス コネクタ×2個 (入力48点1個、 出力48点1個)	シンク (NPN)	D	1対3	形XW2Z-R□C-□-□	2	入力 *3	形G70V-SID16P(-1)(-C16)	3
							出力 (NPN)	形G70V-SOC16P(-C4)	3	
形CS1W-MD292	富士通/オータックス コネクタ×2個 (入力48点1個、 出力48点1個)	ソース (PNP)	形XW2Z-R□C-□-□			1	入力 *3	形G70V-SID16P(-1)(-C16)	3	
			—			—	—	—	—	

*1. コネクタ種類の詳細は、20~21ページをご覧ください。
 *2. □には、ケーブル長が入ります。
 *3. 入力タイプは、NPN/PNPどちらでも使用できます。

●オムロン製PLC I/Oユニットとの接続については接続先の各PLCのマニュアルでご確認ください。

シリーズ	形式	マニュアルNo.	マニュアル名称
CS1	形CS1G-CPU□□H、形CS1H-CPU□□H	SBCA-301	CS1G-CPU□□H、CS1H-CPU□□H CPUユニット ユーザーズマニュアル (セットアップ編)
CJ1	形CJ1H-CPU□□H-R、形CJ1G/H-CPU□□H、 形CJ1G-CPU□□P、形CJ1M-CPU□□、 形CJ1G-CPU□□	SBCA-312	CJシリーズ ユーザーズマニュアル セットアップ編
CJ2	形CJ2H-CPU6□-EIP、形CJ2H-CPU6□、 形CJ2M-CPU□□	SBCA-349	CJシリーズ CJ2H/CJ2M ユーザーズマニュアル ハードウェア編
NJ	形NJ501-□□□□	SBCA-466	NJシリーズ CPUユニット ユーザーズマニュアル ハードウェア編
NX	形NX-ID□□□□、形NX-IA□□□□、 形NX-OD□□□□、形NX-OC□□□□、 形NX-MD□□□□	SBCA-407	NXシリーズ デジタルI/Oユニット ユーザーズマニュアル

三菱電機(株)製PLC MELSEC-Lシリーズ、MELSEC-Qシリーズ、MELSEC iQ-Rシリーズとの組み合わせ一覧表

PLC I/Oユニット				接続形態 パターン	形XW2Z-R ケーブル			形G70V I/Oリレーターミナル		
入力/ 出力点数	形式	外部接続(コネクタ 種類)と個数	内部I/O コモン線処理		仕様	形式 *1	必要 数	仕様	形式	必要 数
入力ユニット										
入力32点	LX41C4	富士通/オータックス コネクタ×1個	NPN/PNP 共通	A	1対2	形XW2Z-RI□□□□ -□□MN	1	入力 *2	形G70V-SID16P(-1) (-C16)	2
	QX41/QX41-S1/ QX41-S2									
	QX71									
	RX41C4									
入力64点	LX42C4	富士通/オータックス コネクタ×2個	NPN/PNP 共通	B	1対2	形XW2Z-RI□□□□ -□□MN	2	入力 *2	形G70V-SID16P(-1) (-C16)	4
	QX42/QX42-S1									
	QX82/QX82-S1									
	RX42C4									
出力ユニット										
出力32点	LY41NT1P	富士通/オータックス コネクタ×1個	NPN	A	1対2	形XW2Z-RO□□□□ -□□MN	1	出力 (NPN)	形G70V-SOC16P(-C4)	2
	QY41P									
	QY71									
	RY41NT2P	富士通/オータックス コネクタ×1個	PNP			1	出力 (PNP)	形G70V-SOC16P-1 (-C4)	2	
	LY41PT1P									
	RY41PT1P									
出力64点	LY42NT1P	富士通/オータックス コネクタ×2個	NPN	B	1対2	形XW2Z-RO□□□□ -□□MN	2	出力 (NPN)	形G70V-SOC16P(-C4)	4
	RY42NT2P									
	QY42P									
	LY42PT1P	富士通/オータックス コネクタ×2個	PNP			2	出力 (PNP)	形G70V-SOC16P-1 (-C4)	4	
	RY42PT1P									
	QY82P									
入出力ユニット										
入力32/ 出力32点	RH42C4NT2P (入力側)	富士通/オータックス コネクタ×2個	NPN/PNP 共通	B	1対2	形XW2Z-RI□□□□ -□□MN	1	入力 *2	形G70V-SID16P(-1) (-C16)	2
	RH42C4NT2P (出力側)		NPN							
	QH42P(入力側)	富士通/オータックス コネクタ×2個	NPN/PNP 共通			1	入力 *2	形G70V-SID16P(-1) (-C16)	2	
	QH42P(出力側)		NPN							形XW2Z-RO□□□□ -□□MN
	QX41Y41P (入力側)	富士通/オータックス コネクタ×2個	NPN/PNP 共通			1	入力 *2	形G70V-SID16P(-1) (-C16)	2	
	QX41Y41P (出力側)		NPN							形XW2Z-RO□□□□ -□□MN
	LH42C4NT1P (入力側)	富士通/オータックス コネクタ×2個	NPN/PNP 共通			1	入力 *2	形G70V-SID16P(-1) (-C16)	2	
	LH42C4NT1P (出力側)		NPN							形XW2Z-RO□□□□ -□□MN
	LH42C4PT1P (入力側)	富士通/オータックス コネクタ×2個	NPN/PNP 共通			1	入力 *2	形G70V-SID16P(-1) (-C16)	2	
	LH42C4PT1P (出力側)		PNP							形XW2Z-RO□□□□ -□□MN

注. QX81、QX81-S2、QY81Pに接続できるケーブルを用意していません。
*1. □には、ケーブル長が入ります。種類の詳細は、21ページをご覧ください。
*2. 入力タイプは、NPN/PNPどちらでも使用できます。

ご承諾事項

平素はオムロン株式会社(以下「当社」)の商品をご愛用いただき誠にありがとうございます。
「当社商品」のご購入について特別の合意がない場合には、お客様のご購入先にかかわらず、本ご承諾事項記載の条件を適用いたします。ご承諾のうえご注文ください。

1. 定義

本ご承諾事項中の用語の定義は次のとおりです。

- ①「当社商品」:「当社」のFAシステム機器、汎用制御機器、センシング機器、電子・機構部品
- ②「カタログ等」:「当社商品」に関する、ベスト制御機器カタログ、電子・機構部品総合カタログ、その他のカタログ、仕様書、取扱説明書、マニュアル等であって電磁的方法で提供されるものも含まれます。
- ③「利用条件等」:「カタログ等」に記載の、「当社商品」の利用条件、定格、性能、動作環境、取り扱い方法、利用上の注意、禁止事項その他
- ④「お客様用途」:「当社商品」のお客様におけるご利用方法であって、お客様が製造する部品、電子基板、機器、設備またはシステム等への「当社商品」の組み込み又は利用を含みます。
- ⑤「適合性等」:「お客様用途」での「当社商品」の(a)適合性、(b)動作、(c)第三者の知的財産の非侵害、(d)法令の遵守および(e)各種規格の遵守

2. 記載事項のご注意

「カタログ等」の記載内容については次の点をご理解ください。

- ① 定格値および性能値は、単独試験における各条件のもとで得られた値であり、各定格値および性能値の複合条件のもとで得られる値を保証するものではありません。
- ② 参考データはご参考として提供するもので、その範囲で常に正常に動作することを保証するものではありません。
- ③ 利用事例はご参考ですので、「当社」は「適合性等」について保証いたしかねます。
- ④ 「当社」は、改善や当社都合等により、「当社商品」の生産を中止し、または「当社商品」の仕様を変更することがあります。

3. ご利用にあたってのご注意

ご採用およびご利用に際しては次の点をご理解ください。

- ① 定格・性能ほか「利用条件等」を遵守しご利用ください。
- ② お客様ご自身にて「適合性等」をご確認いただき、「当社商品」のご利用の可否をご判断ください。
「当社」は「適合性等」を一切保証いたしかねます。
- ③ 「当社商品」がお客様のシステム全体の中で意図した用途に対して、適切に配電・設置されていることをお客様ご自身で、必ず事前に確認してください。
- ④ 「当社商品」をご使用の際には、(i)定格および性能に対し余裕のある「当社商品」のご利用、冗長設計などの安全設計、(ii)「当社商品」が故障しても、「お客様用途」の危険を最小にする安全設計、(iii)利用者へ危険を知らせるための、安全対策のシステム全体としての構築、(iv)「当社商品」および「お客様用途」の定期的な保守、の各事項を実施してください。

- ⑤ 「当社商品」は、一般工業製品向けの汎用品として設計製造されています。従いまして、次に掲げる用途での使用は意図しておらず、お客様が「当社商品」をこれらの用途に使用される際には、「当社」は「当社商品」に対して一切保証をいたしません。ただし、次に掲げる用途であっても「当社」の意図した特別な商品用途の場合や特別の合意がある場合は除きます。
 - (a) 高い安全性が必要とされる用途(例:原子力制御設備、燃焼設備、航空・宇宙設備、鉄道設備、昇降設備、娯楽設備、医用機器、安全装置、その他生命・身体に危険が及ぶ用途)
 - (b) 高い信頼性が必要な用途(例:ガス・水道・電気等の供給システム、24時間連続運転システム、決済システムほか権利・財産を取扱う用途など)
 - (c) 厳しい条件または環境での用途(例:屋外に設置する設備、化学的汚染を被る設備、電磁的妨害を被る設備、振動・衝撃を受ける設備など)
 - (d) 「カタログ等」に記載のない条件や環境での用途
- ⑥ 上記3. ⑤(a)から(d)に記載されている他、「本カタログ等記載の商品」は自動車(二輪車含む。以下同じ)向けではありません。自動車に搭載する用途には利用しないでください。自動車搭載用商品については当社営業担当者にご相談ください。

4. 保証条件

「当社商品」の保証条件は次のとおりです。

- ① 保証期間:ご購入後1年間といたします。(ただし「カタログ等」に別途記載がある場合を除きます。)
- ② 保証内容:故障した「当社商品」について、以下のいずれかを「当社」の任意の判断で実施します。
 - (a) 当社保守サービス拠点における故障した「当社商品」の無償修理(ただし、電子・機構部品については、修理対応は行いません。)
 - (b) 故障した「当社商品」と同数の代替品の無償提供
- ③ 保証対象外:故障の原因が次のいずれかに該当する場合は、保証いたしません。
 - (a) 「当社商品」本来の使い方以外のご利用
 - (b) 「利用条件等」から外れたご利用
 - (c) 本ご承諾事項「3. ご利用にあたってのご注意」に反するご利用
 - (d) 「当社」以外による改造、修理による場合
 - (e) 「当社」以外の者によるソフトウェアプログラムによる場合
 - (f) 「当社」からの出荷時の科学・技術の水準では予見できなかった原因
 - (g) 上記のほか「当社」または「当社商品」以外の原因(天災等の不可抗力を含む)

5. 責任の制限

本ご承諾事項に記載の保証が、「当社商品」に関する保証のすべてです。「当社商品」に関連して生じた損害について、「当社」および「当社商品」の販売店は責任を負いません。

6. 輸出管理

「当社商品」または技術資料を、輸出または非居住者に提供する場合は、安全保障貿易管理に関する日本および関係各国の法令・規制を遵守ください。お客様が法令・規則に違反する場合には、「当社商品」または技術資料をご提供できない場合があります。

オムロン株式会社 インダストリアルオートメーションビジネスカンパニー

製品に関するお問い合わせ先

クイック オムロン

お客様相談室

フリーダイヤル
0120-919-066

携帯電話・IP電話などではご利用いただけませんので、右記の電話番号へおかけください。
055-982-5015 (通話料がかかります)

受付時間: 9:00~19:00(12/31~1/3を除く)

オムロンFAクイックチャット
www.fa.omron.co.jp/contact/tech/chat/

技術相談員にチャットでお問い合わせいただけます。(I-Webメンバー限定)

受付時間: 平日9:00~12:00 / 13:00~17:00(土日祝日・年末年始・当社休業日を除く)
※受付時間、営業日は変更の可能性がございます。最新情報はリンク先をご確認ください。



その他のお問い合わせ: 納期・価格・サンプル・仕様書は貴社のお取引先、または貴社担当オムロン販売員にご相談ください。オムロン制御機器販売店やオムロン販売拠点は、Webページでご案内しています。



オムロン制御機器の最新情報をご覧ください。緊急時のご購入にもご利用ください。 www.fa.omron.co.jp

本誌には主に機種のご選定に必要な内容を掲載しており、ご使用上の注意事項等を掲載していない製品も含まれています。
本誌に注意事項等の掲載のない製品につきましては、ユーザーズマニュアル掲載のご使用上の注意事項等、ご使用の際に必要な内容を必ずお読みください。

- 本誌に記載の標準価格はあくまで参考であり、確定されたユーザ購入価格を表示したものではありません。本誌に記載の標準価格には消費税が含まれておりません。
- 本誌にオープン価格の記載がある商品については、標準価格を決めていません。
- 本誌に記載されているアプリケーション事例は参考用ですので、ご採用に際しては機器・装置の機能や安全性をご確認の上、ご使用ください。
- 本誌に記載のない条件や環境での使用、および原子力制御・鉄道・航空・車両・燃焼装置・医療機器・娯楽機械・安全機器、その他人命や財産に大きな影響が予測されるなど、特に安全性が要求される用途に使用される際には、当社の意図した特別な商品用途の場合や特別の合意がある場合を除き、当社は当社商品に対して一切保証をいたしません。
- 本製品の内外、外国為替及び外国貿易法に定める輸出許可、承認対象貨物(又は技術)に該当するものを輸出(又は非居住者に提供)する場合は同法に基づく輸出許可、承認(又は役務取引許可)が必要です。
- 規格認証/適合対象機種などの最新情報につきましては、当社Webサイト(www.fa.omron.co.jp)の「規格認証/適合」をご覧ください。

オムロン商品のご用命は