

ターミナルリレー

G6D-F4PU/G3DZ-F4PU(プッシュインPlus端子台タイプ) G6D-F4B /G3DZ-F4B (ねじ端子台タイプ)

4点出力用ターミナルリレーに プッシュインPlus端子台タイプを追加

- 最適設計で定格5A実現。幅広いアプリケーションに対応(プッシュインPlus端子台タイプ)
- プッシュインPlus端子台により省工数、増し締め不要
- 短絡バー(別売)で簡単にコモン配線や隣接するターミナルリレーへの渡り配線可能。
- ダブルワイヤ方式採用で分岐用途にも可能(プッシュインPlus端子台タイプ)
- 各リレーは独立コイル、独立接点でPLC出力(NPN/PNPともに)に対応可能
- リレー搭載タイプとパワー MOS FETリレー搭載タイプ(高頻度開閉用)を品揃え
- 動作表示LED、コイルサージ吸収用ダイオード、メンテ用のリレー取りはずし工具を標準装備
- 標準品でUL、CSA規格認定。
ねじタイプはVDE、プッシュインPlusタイプはTÜVの欧州規格認定。
プッシュインPlusタイプの保護等級はIP20



規格認証対象機種などの最新情報につきましては、当社Webサイト(www.fa.omron.co.jp/)の「規格認証/適合」をご覧ください。

12ページの「正しくお使いください」をご覧ください。

特長(形G6D-F4PU/G3DZ-F4PU(プッシュインPlus端子台タイプ))

高いユーザビリティを追求

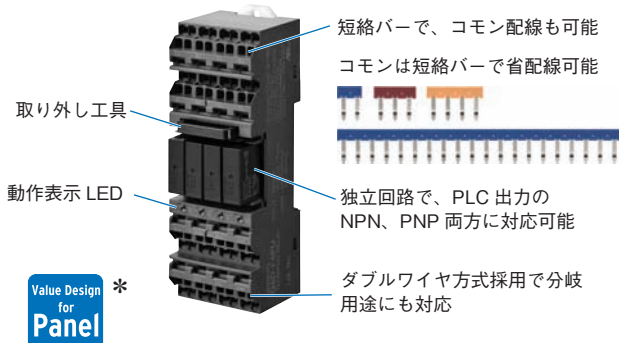

電源容量アップ、スリム化を両立

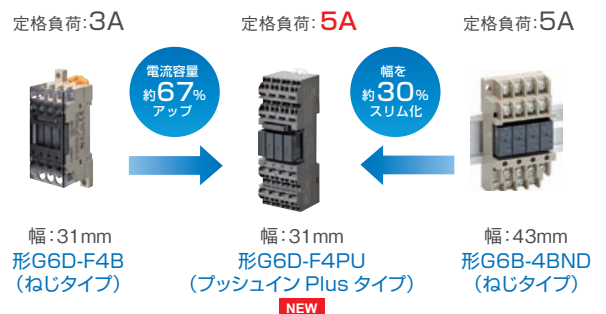

幅広いアプリケーションに対応

低背で狭い場所にも設置可能

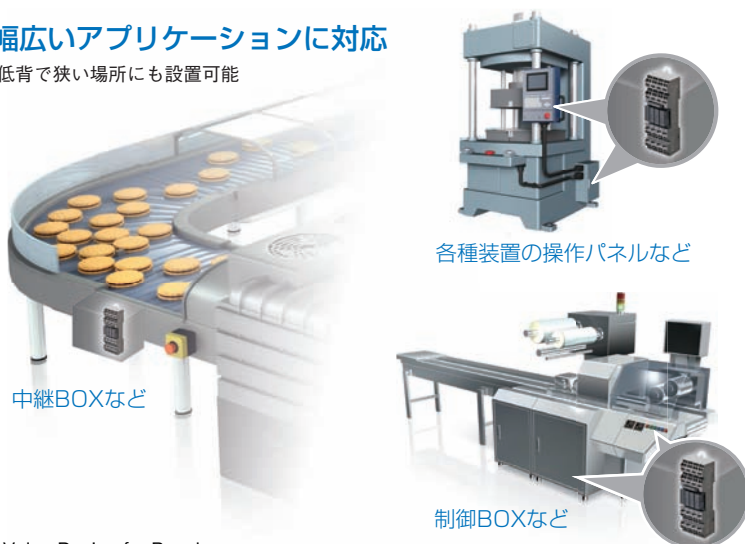

I/O点数に柔軟に対応



* Value Design for Panel

制御盤内の商品仕様に対する共通の考え方“Value Design for Panel(以下、Value Design)”はお客様の制御盤に新しい価値をもたらします。Value Design に対応した商品を組み合わせて使用することで、制御盤の価値がさらに高まります。

G6D-F4PU/G3DZ-F4PU/G6D-F4B/G3DZ-F4B

種類／標準価格

ご注文の際は、定格電圧をご指定ください。

■本体

プッシュインPlus端子台タイプ

区別	接点構成	形式	定格電圧(V)	標準価格(¥)
リレー出力	1a×4	形G6D-F4PU	DC12	4,350
			DC24	
パワーMOS FETリレー出力		形G3DZ-F4PU	DC12	9,100
			DC24	

ねじ端子台タイプ

区別	接点構成	形式	定格電圧(V)	標準価格(¥)
リレー出力	1a×4	形G6D-F4B	DC12	4,000
			DC24	
パワーMOS FETリレー出力		形G3DZ-F4B	DC12	8,250
			DC24	

■オプション(別売)

●交換用リレー

適応ターミナルリレー形式	形式	定格電圧(V)	標準価格(¥)
形G6D-F4PU/形G6D-F4B	形G6D-1A-ASI	DC12	オープン価格 (お取引先当社に お問い合わせ ください。)
		DC24	
形G3DZ-F4PU/形G3DZ-F4B	形G3DZ-2R6PL	DC12	
		DC24	

●接続ソケット(単品販売可)

形G6D-F4PU/G3DZ-F4PU(プッシュインPlus端子台タイプ)用

形式	定格電圧(V)	標準価格(¥)
形P6DF-F4PU	DC12	オープン価格 (お取引先当社に お問い合わせ ください。)
	DC24	

形G6D-F4B/G3DZ-F4B(ねじ端子台タイプ)用

形式	定格電圧(V)	標準価格(¥)
形P6DF-F4B	DC12	オープン価格 (お取引先当社に お問い合わせ ください。)
	DC24	

- 注1. 接続ソケット形P6DF-F4B単品での海外規格取得はしていません。
 2. リレーを実装していないソケット単品(端子カバー付き)となります。
 3. 端子カバー単品のみも用意しております。
 形G6D-4-C 標準価格(¥)205/個。最小発注単位：10個。

●短絡バー(形G6D-F4PU/G3DZ-F4PU(プッシュインPlus端子台タイプ)用)

ピッチ	適用機種	極数	色	形式 *1	最大通電電流	標準価格(¥) *2	最小発注単位(個)
7.75mm	形G6D-F4PU 形G3DZ-F4PU 形P6DF-F4PU	2	赤(R) 青(S) 黄(Y)	形PYDN-7.75-020□	20A	99	10
		3		形PYDN-7.75-030□		132	
		4		形PYDN-7.75-040□		193	
		20		形PYDN-7.75-200□		700	

注. 同一ソケットまたは隣接ソケットの渡り配線にお使いください。



*1. 形式中の□内には被覆色の記号が入ります。□色選定：R=赤、S=青、Y=黄

*2. 標準価格は1個あたりの価格です。

●短絡バー(形G6D-F4B/G3DZ-F4B(ねじ端子台タイプ)用)

適応ターミナル リレー形式	形式	標準価格(¥)
形G6D-F4B	形G6D-4-SB	79
形G3DZ-F4B		

●レール取り付け用品

形状	種類	形式	標準価格(¥) *1	最小発注単位(個)
	支持レール	1m	形PFP-100N	910
		0.5m	形PFP-50N	505
	エンドプレート *2	形PFP-M	77	10
	スペーサ	形PFP-S	48	

*1. 標準価格は1個あたりの価格です。

*2. 支持レール取付時は、エンドプレート(形PFP-M)をご使用ください。

G6D-F4PU/G3DZ-F4PU/G6D-F4B/G3DZ-F4B

定格／性能

■定格

●リレー仕様

操作コイル（形G6Dリレー 1点当り）

定格電圧 (V)	定格電流 (mA)	コイル抵抗 (Ω)	動作電圧 (V)	復帰電圧 (V)	最大許容電圧 (V)	消費電力 (mW)
DC	12	18.7	720	70%以下 *	10%以上	130%
	24	10.5	2,880			

注1. 定格電流、コイル抵抗はコイル温度が+23℃における値で、公差は±20%です。

2. 動作特性はコイル温度が+23℃における値です。

3. 最大許容電圧はリレーコイル操作電源の電圧許容変動範囲の最大値です。連続許容ではありません。

4. 定格電流はターミナルのLED電流を含みます。

*ただし天地逆方向取りつけのみ75%以下となります。

開閉部（形G6Dリレー 1点当り）

形G6D-F4PU（プッシュインPlus端子台タイプ）

項目	負荷	抵抗負荷 (cos φ=1)
定格負荷		AC250V 5A, DC30V 5A
定格通電電流		5A
接点電圧の最大値		AC250V, DC30V
接点電流の最大値		5A
開閉容量の最大値 (参考値)		1,250VA, 150W

形G6D-F4B（ねじ端子台タイプ）

項目	負荷	抵抗負荷 (cos φ=1)
定格負荷		AC250V 3A, DC30V 3A
定格通電電流 *		5A
接点電圧の最大値		AC250V, DC30V
接点電流の最大値 *		5A
開閉容量の最大値 (参考値) *		1,250VA, 150W

*4点同時通電の場合は3A、750VA、90Wとなります。

■性能

項目	形式	形G6D-F4PU (プッシュインPlus端子台タイプ)
		リレー出力
接触抵抗 *1		100mΩ以下
動作時間 *2		10ms以下
復帰時間 *2		10ms以下
絶縁抵抗		1,000MΩ以上 (DC500Vメガにて)
耐電圧	コイル・接点間	AC2,000V 50/60Hz 1min
	同極接点間	AC750V 50/60Hz 1min
耐衝撃電圧 (コイル・接点間)		4,000V (1.2×50μs)
振動	耐久	10~55~10Hz 片振幅0.75mm (複振幅1.5mm)
	誤動作	10~55~10Hz 片振幅0.75mm (複振幅1.5mm)
衝撃	耐久	500m/s ²
	誤動作	100m/s ²
耐久性	機械的	2,000万回以上 (開閉ひん度18,000回/h)
	電氣的 *2	AC250V 5A (抵抗負荷) 7万回以上 DC 30V 5A (抵抗負荷) 7万回以上 (開閉ひん度1,800回/h)
故障率P水準 (参考値 *3)		DC5V, 10mA
使用周囲温度、保管温度		-25~+55℃ (ただし、氷結しないこと)
使用周囲湿度		45~85%RH
LED表示色		黄色
保護構造		IP20
質量		約95g

注. 上記は初期における値です。

*1. 測定条件 : DC 5V 1A

*2. 周囲温度条件 : +23℃

*3. この値は開閉ひん度120回/minにおける値です。

項目	形式	形G6D-F4B (ねじ端子台タイプ)
		リレー出力
接触抵抗 *1		100mΩ以下
動作時間 *2		10ms以下
復帰時間 *2		10ms以下
絶縁抵抗		1,000MΩ以上 (DC500Vメガにて)
耐電圧	コイル・接点間	AC2,000V 50/60Hz 1min
	同極接点間	AC750V 50/60Hz 1min
耐衝撃電圧 (コイル・接点間)		4,000V (1.2×50μs)
振動	耐久	10~55~10Hz 片振幅0.75mm (複振幅1.5mm)
	誤動作	10~55~10Hz 片振幅0.75mm (複振幅1.5mm)
衝撃	耐久	500m/s ²
	誤動作	100m/s ²
耐久性	機械的	2,000万回以上 (開閉ひん度18,000回/h)
	電氣的 *2	AC250V 3A (抵抗負荷) 20万回以上 DC 30V 3A (抵抗負荷) 20万回以上 (開閉ひん度1,800回/h)
故障率P水準 (参考値 *3)		DC5V, 10mA
使用周囲温度、保管温度		-25~+55℃ (ただし、氷結しないこと)
使用周囲湿度		45~85%RH
LED表示色		黄色
保護構造		—
質量		約65g

注. 上記は初期における値です。

*1. 測定条件 : DC 5V 1A

*2. 周囲温度条件 : +23℃

*3. この値は開閉ひん度120回/minにおける値です。

■定格

●パワー MOS FETリレー仕様

入力（形G3DZパワー MOS FETリレー 1点当り）

定格電圧	使用電圧	動作電圧 レベル	復帰電圧 レベル	入力 インピーダンス	定格電流
DC	12	DC9.6~14.4V	DC9.6V以下	2kΩ±20% 4kΩ±20%	8.0mA±20%
	24	DC19.2~28.8V	DC19.2V以下		8.2mA±20%

注. 定格電流はターミナルのLED電流を含みます。

出力（形G3DZパワー MOS FETリレー 1点当り）

定格負荷電圧	負荷電圧範囲	負荷電流	サージオン 電流耐量
AC5~240V DC5~100V	AC3~264V DC3~125V	100μ~0.3A	6A(10ms)

注. 形G3DZに出力極性はありませぬ。

■性能

項目	形式
	形G3DZ-F4PU (プッシュインPlus端子台タイプ) パワーMOS FETリレー出力
動作時間	10ms以下
復帰時間	15ms以下
出力オン抵抗	2.4Ω以下
開路時漏れ電流	10μA以下(DC125Vにて)
絶縁抵抗	100MΩ以上(DC500Vメガにて)
入出力間耐電圧	AC2,000V 50/60Hz 1min
振動	10~55~10Hz片振幅0.75mm(複振幅1.5mm)
衝撃	500m/s ²
使用周囲温度、保管温度	-25~+55℃(ただし、氷結しないこと)
使用周囲湿度	45~85%RH
LED表示色	黄色
保護構造	IP20
質量	約95g

項目	形式
	形G3DZ-F4B (ねじ端子台タイプ) パワーMOS FETリレー出力
動作時間	10ms以下
復帰時間	15ms以下
出力オン抵抗	2.4Ω以下
開路時漏れ電流	10μA以下(DC125Vにて)
絶縁抵抗	100MΩ以上(DC500Vメガにて)
入出力間耐電圧	AC2,000V 50/60Hz 1min
振動	10~55~10Hz片振幅0.75mm(複振幅1.5mm)
衝撃	500m/s ²
使用周囲温度、保管温度	-25~+55℃(ただし、氷結しないこと)
使用周囲湿度	45~85%RH
LED表示色	黄色
保護構造	-
質量	約65g

G6D-F4PU/G3DZ-F4PU/G6D-F4B/G3DZ-F4B

■海外規格認定定格

海外規格の認定定格値は個別に定める性能値とは異なりますので、必ず仕様をご確認の上、ご使用ください。

形G6D-F4PU/G3DZ-F4PU

●UL規格認定（ファイルNo.E41515）

形式	規格番号	カテゴリ	Listed/ Recognized 分類	操作コイル 定格	極数	接点定格	試験回数
形G6D-F4PU	UL508	NRNT/7	Listed	12VDC 24VDC	4	Rated load voltage 250 VAC 30 VDC	6000回
形G3DZ-F4PU						Load Current, General Use and Resistive 5A	
形P6DF-F4PU		SWIV2	Recognized			Contact terminal 5A, 250V	—

●CSA規格（ファイルNo.LR 35535）

形式	規格番号	Class番号	操作コイル 定格	極数	接点定格	試験回数
形P6DF-F4PU	C22.2 NO. 14	CLASS 3211 07	12VDC 24VDC	4	5A, 250V	—

●TÜVラインランド認証（認証番号 No.R50429253）

形式	操作コイル 定格	極数	接点定格	試験回数
形G6D-F4PU	12VDC 24VDC	4	AC250V, 5A (Res.) DC30V, 5A (Res.)	7万回 7万回

●TÜVラインランド認証（認証番号 No.R50429249）

形式	操作コイル 定格	極数	接点定格	試験回数
形G3DZ-F4PU	12VDC 24VDC	4	AC5-240V, 0.3A (Res.) DC5-100V, 0.3A (Res.)	—

●TÜVラインランド認証（認証番号 No.50429224）

形式	操作コイル 定格	極数	接点定格	試験回数
形P6DF-F4PU	12VDC 24VDC	4	AC250V, 5A DC100V, 5A	—

形G6D-F4B/G3DZ-F4B

●UL規格認定 (ファイルNo.E87929)

形式	規格番号	カテゴリ	Listed/ Recognized 分類	操作コイル 定格	極数	接点定格	試験回数
形G6D-F4B	UL508	SWIV2	Recognized	12VDC 24VDC	4	Rated load voltage 250 VAC 30 VDC	6000回
形G3DZ-F4B						Load Current 5A, Resistive	
						Rated load voltage 3-264 VAC 3-125 VDC	-
						Load Current 0.3A	

●CSA規格 (ファイルNo.LR 35535)

形式	規格番号	Class番号	操作コイル 定格	極数	接点定格	試験回数
形G6D-F4B	C22.2 NO. 14	CLASS 3211 07	12VDC 24VDC	4	Rated load voltage 250 VAC 30 VDC	-
形G3DZ-F4B					Load Current 5A, Resistive	
					Rated load voltage 3-264 VAC 3-125 VDC	-
					Load Current 0.3A, Resistive	

●VDE認証 (認証番号 No.40017757)

形式	操作コイル 定格	極数	接点定格	試験回数
形G6D-F4B	12VDC 24VDC	4	250VAC, 3A 24VDC, 3A	-

●VDE認証 (認証番号 No.40046252)

形式	操作コイル 定格	極数	接点定格	試験回数
形G3DZ-F4B	12VDC 24VDC	4	5-240VAC, 0.3A 5-100VDC, 0.3A	-

●VDE認証 (認証番号 No.40046241)

形式	操作コイル 定格	極数	接点定格	試験回数
形P6DF-F4B	12VDC 24VDC	4	250V, 0.3A	-

G6D-F4PU/G3DZ-F4PU/G6D-F4B/G3DZ-F4B

特性データ

■参考データ

●形G6D-F4PU

開閉容量の最大値

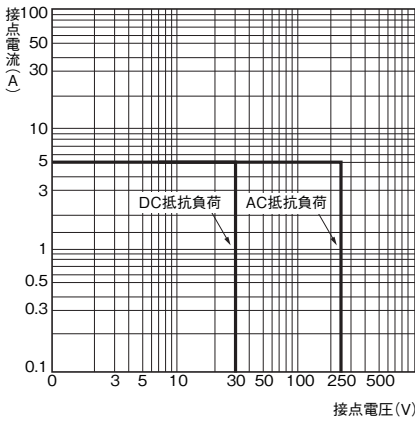

耐久性曲線

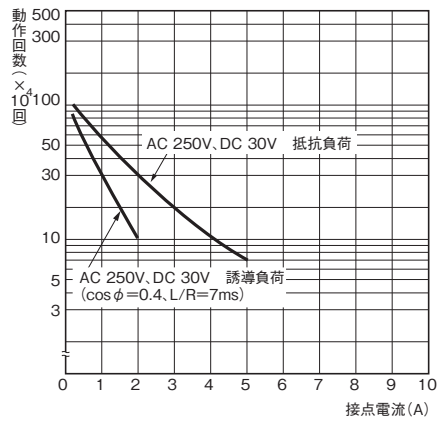

負荷電流—周囲温度特性 (製品仕様)

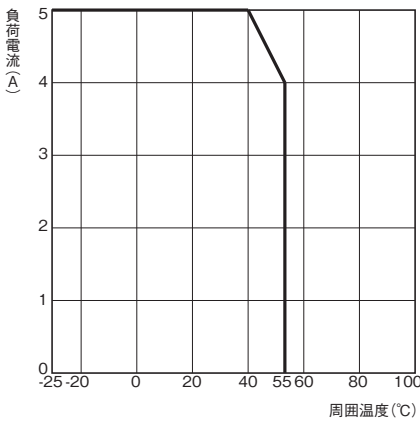

負荷電流—周囲温度特性 (UL、TÜV認証仕様)

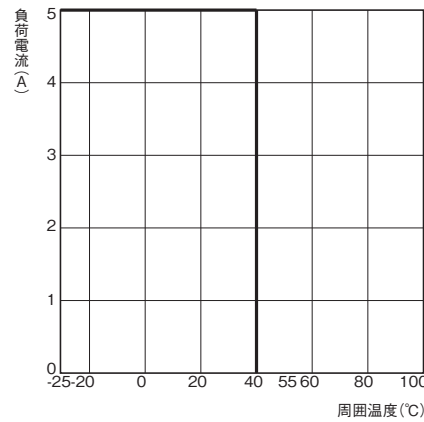

●形G6D-F4B(形G6D リレー 1点あたり)

開閉容量の最大値

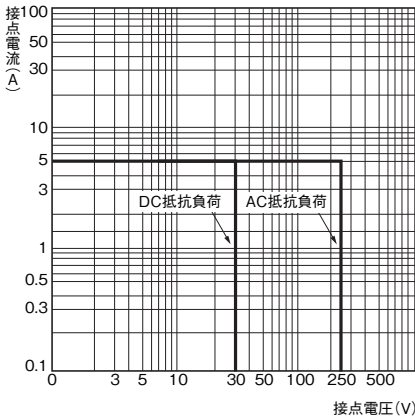

耐久性曲線

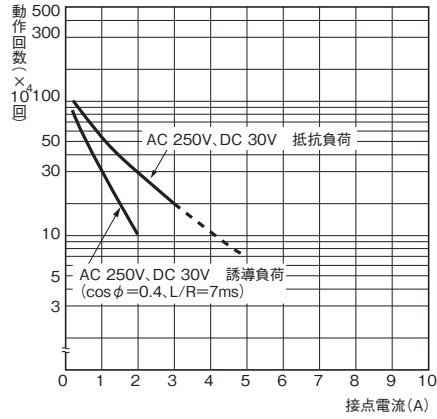

注. 4点同時通電の場合は3Aが最大値となります。

●形G3DZ-F4PU 負荷電流－周囲温度特性

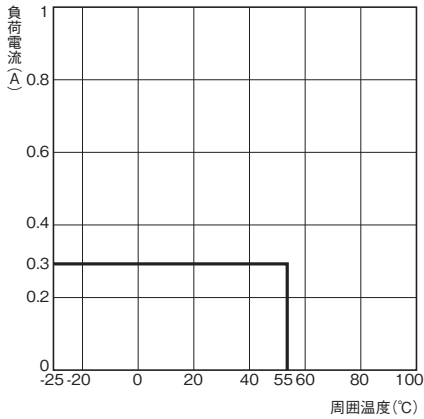

●形G3DZ-F4B 負荷電流－周囲温度特性

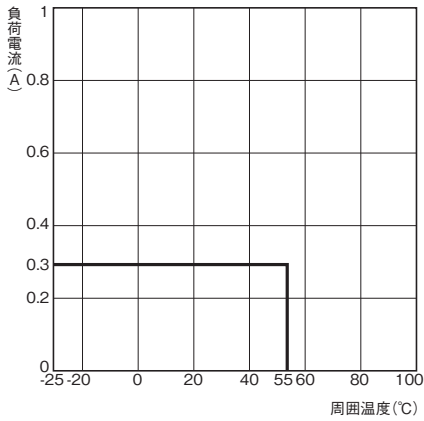

サージオン電流耐量

非繰り返し
(繰り返しの場合、破線の突入電流耐量以下としてください。)

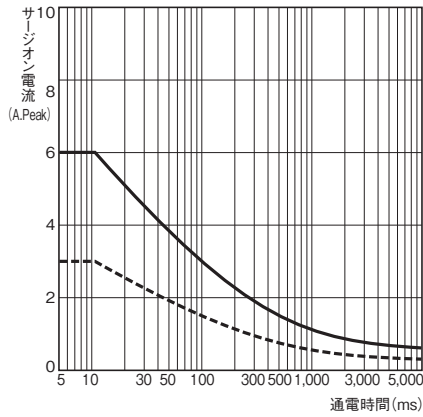

注. 本データは生産ラインの中からサンプリングした実測値を図に表したものであり、参考として扱ってください。
これはリレーというものが大量生産されており、多少のバラツキを許容した上で使用することを原則としているからです。

サージオン電流耐量

非繰り返し
(繰り返しの場合、破線の突入電流耐量以下としてください。)

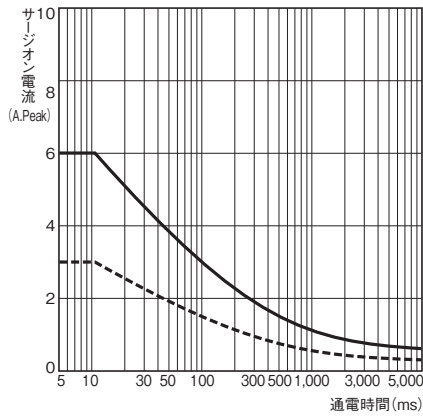

注. 本データは生産ラインの中からサンプリングした実測値を図に表したものであり、参考として扱ってください。
これはリレーというものが大量生産されており、多少のバラツキを許容した上で使用することを原則としているからです。

G6D-F4PU/G3DZ-F4PU/G6D-F4B/G3DZ-F4B

外形寸法

(単位：mm)

■本体

形G6D-F4PU
形G3DZ-F4PU

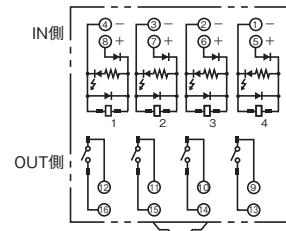
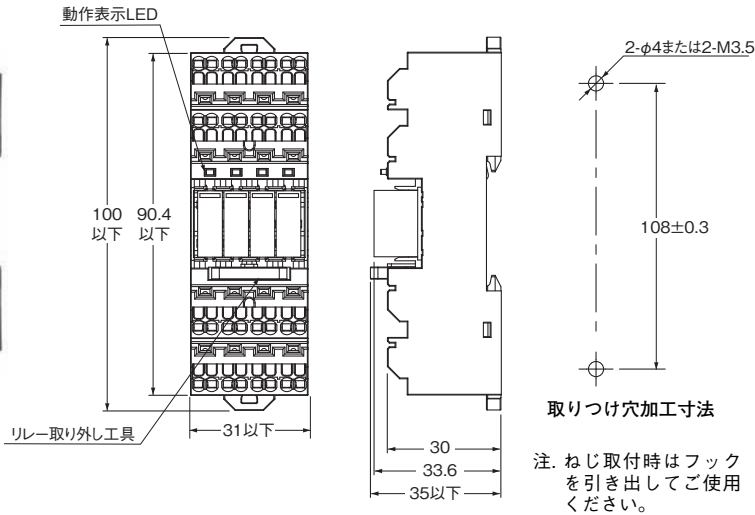

- 注1. 入力端子には極性がありますので、接続の際はご注意ください。
注2. 形G6D-F4PU/形G3DZ-F4PUともに出力極性はありません。

端子接続例

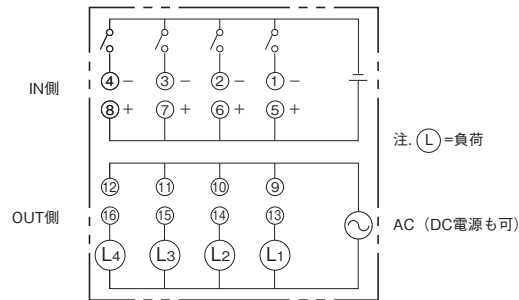

形G6D-F4B
形G3DZ-F4B

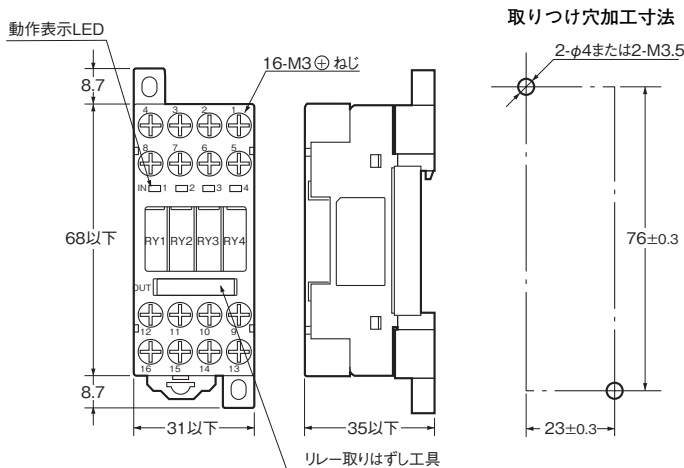

端子配置／内部接続図
(TOP VIEW)

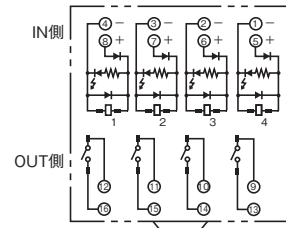

- 注1. 入力端子には極性がありますので、接続の際はご注意ください。
注2. 形G6D-F4B/形G3DZ-F4Bともに出力極性はありません。

端子接続例

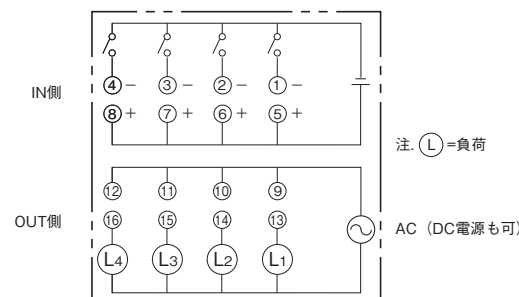

■オプション (別売)

●短絡バー
形PYDN-7.75-□□ (7.75mm)

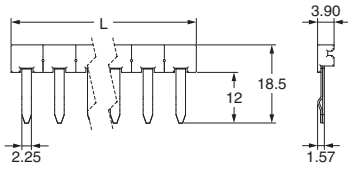

ピッチ	適合形式	極数	寸法(L)	色	形式*
7.75mm	形G6D-F4PU 形G3DZ-F4PU 形P6DF-F4PU	2	15.1	赤(R) 青(S) 黄(Y)	形PYDN-7.75-020□
		3	22.85		形PYDN-7.75-030□
		4	30.6		形PYDN-7.75-040□
		20	154.6		形PYDN-7.75-200□

*形式中の□内には被覆色の記号が入ります。□色選定：R=赤、S=青、Y=黄
注. 同一ソケットまたは隣接ソケットの渡り配線にお使いください。

●短絡バー
形G6D-4-SB

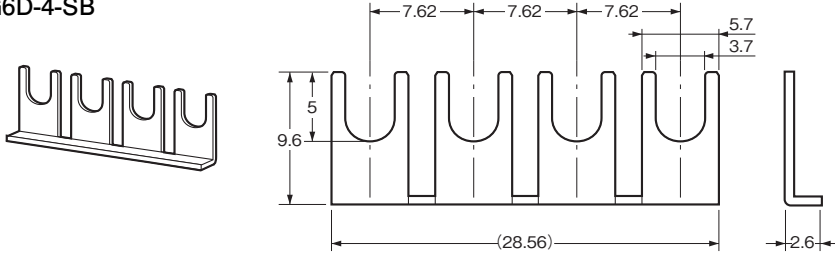

●レール取り付け用品
支持レール
形PFP-100N
形PFP-50N

CADデータ

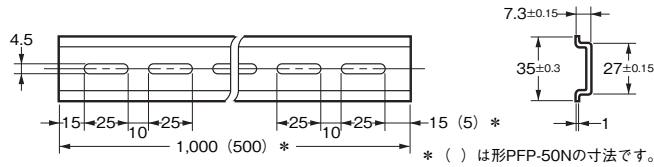
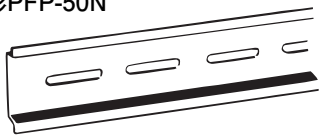

エンドプレート
形PFP-M

CADデータ

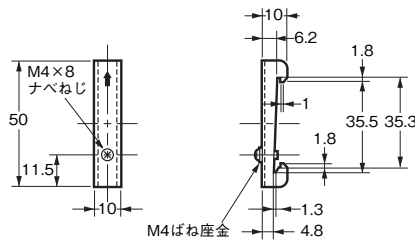
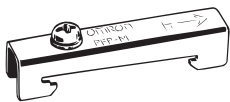

スペーサ
形PFP-S

CADデータ

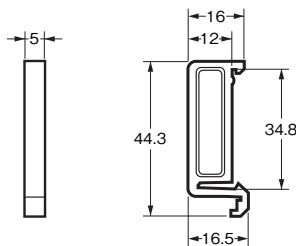
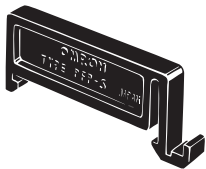

正しくお使いください

「リレー共通の注意事項」についてはwww.fa.omron.co.jpをご覧ください。

警告表示の意味

安全上の要点	製品を安全に使用するために実施または回避すべきことを示します。
使用上の注意	製品が動作不能、誤動作、または性能・機能への悪影響を予防するために実施または回避すべきことを示します。

安全上の要点

● 輸送について

- ・下記の状態での輸送は、万一の場合、故障や誤動作、特性劣化が起こる恐れがありますので避けてください。
 - ・水、油などがかかった状態
 - ・高温・高湿の状態
 - ・温度変化が急激で結露するような状態
- ・製品を梱包していない状態で輸送しないでください。破損や故障の原因になります。

● 使用／保管環境について

- ・下記の状態での使用および保管は故障や誤動作、特性劣化が起こる恐れがありますので避けてください。
 - ・雨水・水滴のかかる場所
 - ・水、油、薬品などの飛沫がある場所
 - ・高温・高湿の場所
 - ・周囲温度が $-25 \sim +55^{\circ}\text{C}$ の範囲を超える場所での保管
 - ・周囲温度が $-25 \sim +55^{\circ}\text{C}$ の範囲を超える場所での使用
 - ・相対湿度が $45 \sim 85\% \text{RH}$ の範囲を超える場所
 - ・温度変化が急激で結露するような場所
 - ・腐食性ガスや可燃性ガスのある場所
 - ・塵埃、塩分、鉄分の多い場所、塩害のある場所
 - ・直射日光が当たる場所
 - ・本体に直接振動や衝撃が伝わる場所

● 設置・取り付けについて

- ・指定の取り付け方向にて取りつけてください。本体の異常発熱により万一の場合、焼損の原因になります。

取り付け方向

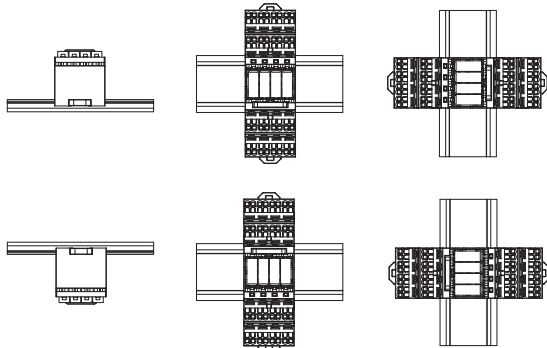

- ・DIN レールには堅固に取りつけてください。万一の場合、落下する恐れがあります。
- ・油や金属粉のついた手で取り付け作業をしないでください。
- ・自己発熱による周囲温度の上昇に気をつけてください。特に盤内取り付けの場合は、外気との換気が十分行えるようファンなどを取りつけてください。

● 設置・配線について

- ・負荷電流・電圧に見合った電線をご使用ください。電線の異常発熱により、焼損および被覆が溶けて感電の原因になります。
- ・被覆に傷のついた電線を使用しないでください。感電、漏電の原因になります。
- ・高圧動力線などと配線を同一配管、あるいはダクトで行わないでください。誘導により、誤動作、破損の原因になります。
- ・各端子部に定格以上の電圧・電流を印加しないでください。故障および焼損の原因になります。
- ・変形した短絡バーは、使用しないでください。故障や誤動作、特性劣化の恐れがあります。

● プッシュインPlus端子台について

- ・リリースホールには配線しないでください。
- ・リリースホールにマイナスドライバを押し込んだ状態で、マイナスドライバを傾けたり、ねじったりしないでください。端子台が破損する恐れがあります。
- ・リリースホールにマイナスドライバを押し込むときは斜めにして入れてください。まっすぐに入れた場合は端子台が破損する恐れがあります。
- ・リリースホールに押し込んだマイナスドライバを落下させないようにご注意ください。
- ・電線は無理に曲げたり、引っばったりしないでください。断線する恐れがあります。
- ・端子(挿入)穴1つに複数の電線を挿入しないでください。
- ・配線材の発煙・発火を防ぐために電線の定格をご確認の上、下表の線材をご使用ください。*

	推奨電線	被覆剥きしろ
より線	0.5~1.5mm ² /AWG20~16	8mm
単線	0.5~1.5mm ² /AWG20~16	

* 推奨電線、被覆剥きしろの値はより線または単線を使用した場合を記載しております。フェルルール端子をご使用の場合は、使用上の注意にごさいます推奨フェルルール端子の表をご確認ください。

● 使用について

- ・定格範囲内の負荷を選定してください。誤動作、故障、焼損の原因になります。
- ・短絡電流が流れた場合、形G6Dが稀に破裂する場合があります。短絡事故の保護については必ず速断ヒューズなどの保護機器を電源側に設置してください。
- ・商用周波数内の電源をご使用ください。万一の場合、誤動作、故障、焼損する恐れがあります。
- ・端子配線部などの充電部に触れた場合、軽度の感電が稀におこる恐れがあります。配線を行う場合には、必ず電源を切ってください。

・短絡バーの挿入方向は、電線挿入部側へ短絡バーの突起が向くようにして挿入ください。逆方向で挿入しますと、最後まで挿入することができません。

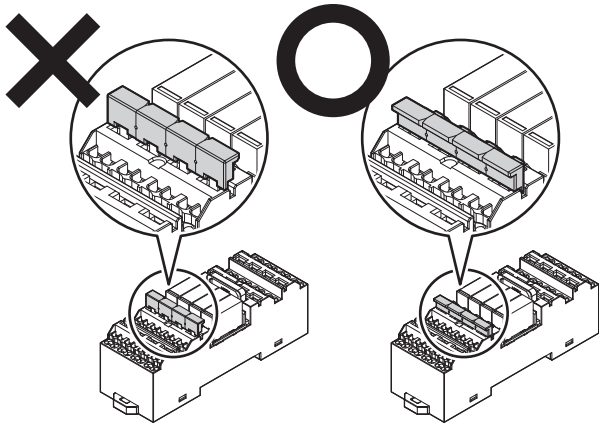

●推奨フェルルール端子・工具

推奨フェルルール端子

適用電線		フェルルール 導体長さ (mm)	被覆剥きしろ [mm] (フェルルール 端子使用時)	推奨フェルルール端子		
(mm ²)	(AWG)			フェニックス・ コンタクト製	ワイド ミュラー 製	ワゴ製
0.25	24	8	10	AI0,25-8	H0.25/12	FE-0.25-8N-YE
		10	12	AI0,25-10	—	—
0.34	22	8	10	AI0,34-8	H0.34/12	FE-0.34-8N-TQ
		10	12	AI0,34-10	—	—
0.5	20	8	10	AI0,5-8	H0.5/14	FE-0.5-8N-WH
		10	12	AI0,5-10	H0.5/16	FE-0.5-10N-WH
0.75	18	8	10	AI0,75-8	H0.75/14	FE-0.75-8N-GY
		10	12	AI0,75-10	H0.75/16	FE-0.75-10N-GY
1/1.25	18/17	8	10	AI1-8	H1.0/14	FE-1.0-8N-RD
		10	12	AI1-10	H1.0/16	FE-1.0-10N-RD
1.25/1.5	17/16	8	10	AI1,5-8	H1.5/14	FE-1.5-8N-BK
		10	12	AI1,5-10	H1.5/16	FE-1.5-10N-BK
推奨圧着工具				CRIMPFOX6 CRIMPFOX6T-F CRIMPFOX10S	PZ6 roto	Variocrimp4

注1. 電線被覆外径は推奨フェルルール端子の絶縁スリーブ内径よりも小さいことを確認してください。

2. フェルルール端子の加工寸法は、以下の形状に従っていることを確認してください。

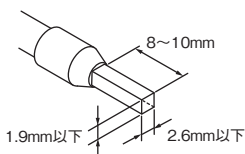

3. AWG24~AWG22/0.25mm²~0.34mm²電線については、UL規格認証外です。

4. 適用電線 (AWG17~AWG16/1.25mm²~1.5mm²) 用フェルルール端子は、隣接する端子(挿入)穴への接続はしないでください

使用上の注意

- ・製品を輸送・設置する場合は、製品を落下させたり、異常な振動や衝撃を加えないでください。製品の特性劣化、誤動作や故障の原因になります。
- ・ノイズの少ない電源をご使用ください。

●形G6D-F4PU/G3DZ-F4PU(プッシュインPlus端子台)について

1. プッシュインPlus端子台への接続

端子台の各部の名称

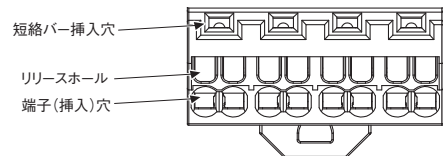

圧着棒端子(以降フェルルール端子)付き電線、単線の接続方法
端子台に接続するときは、単線またはフェルルール端子の先端が端子台に突き当たるまでまっすぐ挿入してください。

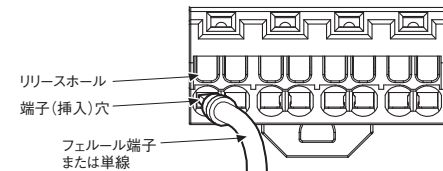

・細い単線で接続しにくい場合は、より線の接続方法同様にマイナスドライバを使用してください。

より線の接続方法

端子台に接続するときは、以下の手順により行ってください。

- (1) マイナスドライバを斜めにし、リリースホールに押し込んでください。
押し込み角度は10°~15°が適切です。マイナスドライバを正しく押し込むと、リリースホール内のパネの反発を感じます。
- (2) リリースホールにマイナスドライバを押し込んだ状態で、電線の先端が端子台に突き当たるまでまっすぐ挿入してください。
- (3) マイナスドライバをリリースホールから抜いてください。

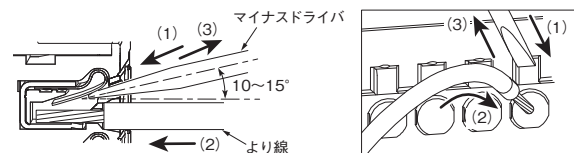

接続確認

- ・挿入後、軽く引っ張って電線が抜けにくいこと(端子台に固定されていること)を確認してください。
- ・短絡防止のため、電線被覆剥きしろ(より線/単線)またはフェルルール端子導体部が端子(挿入)穴に隠れるまで挿入してください。
- ・推奨フェルルール端子を使用し、端子台に挿入後、導体部の一部が見える場合もありますが、製品の絶縁距離は満足しています。

2. プッシュインPlus端子台からの取り外し

電線を端子台から取り外すときは、以下の手順により行ってください。

取り外し方法は、より線／単線／フェール端子とも同じです。

- (1) マイナスドライバを斜めにし、リリースホールに押し込んでください。
- (2) リリースホールにマイナスドライバを押し込んだ状態で、電線を端子(挿入)穴から抜いてください。
- (3) マイナスドライバをリリースホールから抜いてください。

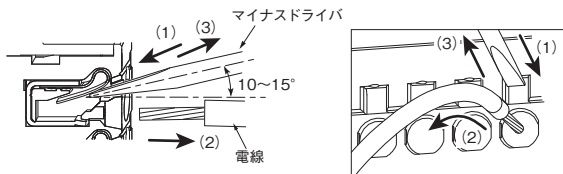

推奨マイナスドライバ

電線の接続と取り外しにはマイナスドライバを使用します。

マイナスドライバは、下表のものを使用してください。

下表は2018年12月時点でのメーカーと形式です。

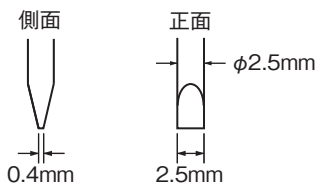

形式	メーカー
ESD 0,40×2,5	ウェラ製
SZS 0,4×2,5 SZF 0-0,4×2,5 *	フェニックス・コンタクト製
0,4×2,5×75 302	ビーハ製
AEF.2,5×75	ファコム製
210-719	ワゴ製
SDIS 0,4×2,5×75	ワイドミュラー製
9900(-2,5×75)	ベッセル製

* SZF 0-0,4×2,5(フェニックス・コンタクト製)は、オムロン専用購入形式(形XW4Z-00B)より手配可能です。

● リレーの交換について

- ・ターミナルリレーについている取りはずし工具を使用してください。
- ・リレーを交換する場合は、必ず電源を切った状態で行ってください。
- ・リレー取り付け時には、リレー端子がソケットコンタクトピンに確実に挿入されるよう垂直に挿入してください。
- ・異種電圧仕様のリレーの混在はできません

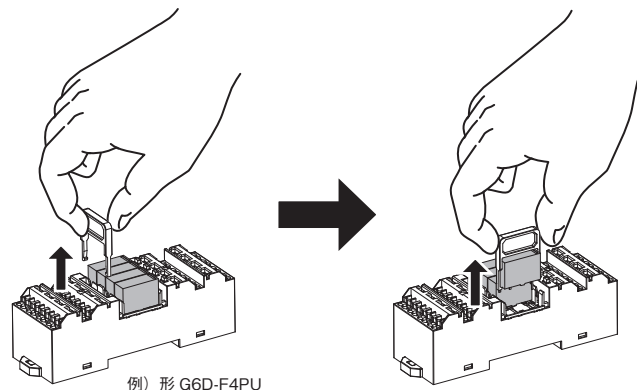

● 端子カバーの取りはずしについて (形G6D-F4B)

図のようにベース側を持って、端子カバーを上へ引き上げるようにして取りはずしてください。

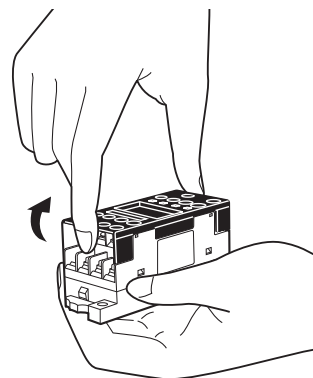

● 搭載リレーの混載について

リレー、SSRの混載はできません。

オムロン商品ご購入のお客様へ

ご承諾事項

平素はオムロン株式会社(以下「当社」)の商品をご愛用いただき誠にありがとうございます。
「当社商品」のご購入について特別の合意がない場合には、お客様のご購入先にかかわらず、本ご承諾事項記載の条件を適用いたします。ご承諾のうえご注文ください。

1. 定義

本ご承諾事項中の用語の定義は次のとおりです。

- ①「当社商品」:「当社」のFAシステム機器、汎用制御機器、センシング機器、電子・機構部品
- ②「カタログ等」:「当社商品」に関する、ベスト制御機器オムロン、電子・機構部品総合カタログ、その他のカタログ、仕様書、取扱説明書、マニュアル等であって電磁的方法で提供されるものも含まれます。
- ③「利用条件等」:「カタログ等」に記載の、「当社商品」の利用条件、定格、性能、動作環境、取り扱い方法、利用上の注意、禁止事項その他
- ④「お客様用途」:「当社商品」のお客様におけるご利用方法であって、お客様が製造する部品、電子基板、機器、設備またはシステム等への「当社商品」の組み込み又は利用を含みます。
- ⑤「適合性等」:「お客様用途」での「当社商品」の(a)適合性、(b)動作、(c)第三者の知的財産の非侵害、(d)法令の遵守および(e)各種規格の遵守

2. 記載事項のご注意

「カタログ等」の記載内容については次の点をご理解ください。

- ① 定格値および性能値は、単独試験における各条件のもとで得られた値であり、各定格値および性能値の複合条件のもとで得られる値を保証するものではありません。
- ② 参考データはご参考として提供するもので、その範囲で常に正常に動作することを保証するものではありません。
- ③ 利用事例はご参考ですので、「当社」は「適合性等」について保証いたしかねます。
- ④ 「当社」は、改善や当社都合等により、「当社商品」の生産を中止し、または「当社商品」の仕様を変更することがあります。

3. ご利用にあたってのご注意

ご採用およびご利用に際しては次の点をご理解ください。

- ① 定格・性能ほか「利用条件等」を遵守しご利用ください。
- ② お客様ご自身にて「適合性等」をご確認いただき、「当社商品」のご利用の可否をご判断ください。
「当社」は「適合性等」を一切保証いたしかねます。
- ③ 「当社商品」がお客様のシステム全体の中で意図した用途に対して、適切に配電・設置されていることをお客様ご自身で、必ず事前に確認してください。
- ④ 「当社商品」をご使用の際には、(i) 定格および性能に対し余裕のある「当社商品」のご利用、冗長設計などの安全設計、(ii) 「当社商品」が故障しても、「お客様用途」の危険を最小にする安全設計、(iii) 利用者に危険を知らせるための、安全対策のシステム全体としての構築、(iv) 「当社商品」および「お客様用途」の定期的な保守、の各事項を実施してください。
- ⑤ 「当社」はDDoS攻撃(分散型DoS攻撃)、コンピュータウイルスその他の技術的な有害プログラム、不正アクセスにより、「当社商品」、インストールされたソフトウェア、またはすべてのコンピュータ機器、コンピュータプログラム、ネットワーク、データベースが感染したとしても、そのことにより直接または間接的に生じた損失、損害その他の費用について一切責任を負わないものとします。
お客様ご自身にて、(i) アンチウイルス保護、(ii) データ入出力、(iii) 紛失データの復元、(iv) 「当社商品」またはインストールされたソフトウェアに対するコンピュータウイルス感染防止、(v) 「当社商品」に対する不正アクセス防止についての十分な措置を講じてください。
- ⑥ 「当社商品」は、一般工業製品向けの汎用品として設計製造されています。
従いまして、次に掲げる用途での使用は意図しておらず、お客様が「当社商品」をこれらの用途に使用される際には、「当社」は「当社商品」に対して一切保証をいたしません。ただし、次に掲げる用途であっても「当社」の意図した特別な商品用途の場合や特別の合意がある場合は除きます。
(a) 高い安全性が必要とされる用途(例:原子力制御設備、燃焼設備、航空・宇宙設備、鉄道設備、昇降設備、娯楽設備、医用機器、安全装置、その他生命・身体に危険が及ぶ用途)
(b) 高い信頼性が必要な用途(例:ガス・水道・電気等の供給システム、24時間連続運転システム、決済システムほか権利・財産を取扱う用途など)
(c) 厳しい条件または環境での用途(例:屋外に設置する設備、化学的汚染を被る設備、電磁的妨害を被る設備、振動・衝撃を受ける設備など)
(d) 「カタログ等」に記載のない条件や環境での用途
- ⑦ 上記3. ⑥(a)から(d)に記載されている他、「本カタログ等」記載の商品は自動車(二輪車含む。以下同じ)向けではありません。自動車に搭載する用途には利用しないでください。自動車搭載用商品については当社営業担当者にご相談ください。

4. 保証条件

「当社商品」の保証条件は次のとおりです。

- ① 保証期間:ご購入後1年間といたします。(ただし「カタログ等」に別途記載がある場合を除きます。)
- ② 保証内容:故障した「当社商品」について、以下のいずれかを「当社」の任意の判断で実施します。
(a) 当社保守サービス拠点における故障した「当社商品」の無償修理(ただし、電子・機構部品については、修理対応は行いません。)
(b) 故障した「当社商品」と同数の代替品の無償提供
- ③ 保証対象外:故障の原因が次のいずれかに該当する場合は、保証いたしません。
(a) 「当社商品」本来の使い方以外のご利用
(b) 「利用条件等」から外れたご利用
(c) 本ご承諾事項「3. ご利用にあたってのご注意」に反するご利用
(d) 「当社」以外による改造、修理による場合
(e) 「当社」以外の者によるソフトウェアプログラムによる場合
(f) 「当社」からの出荷時の科学・技術の水準では予見できなかった原因
(g) 上記のほか「当社」または「当社商品」以外の原因(天災等の不可抗力を含む)

5. 責任の制限

本ご承諾事項に記載の保証が、「当社商品」に関する保証のすべてです。

「当社商品」に関連して生じた損害について、「当社」および「当社商品」の販売店は責任を負いません。

6. 輸出管理

「当社商品」または技術資料を、輸出または非居住者に提供する場合は、安全保障貿易管理に関する日本および関係各国の法令・規制を遵守ください。お客様が法令・規則に違反する場合には、「当社商品」または技術資料をご提供できない場合があります。

オムロン株式会社 インダストリアルオートメーションビジネスカンパニー

製品に関するお問い合わせ先

お客様
相談室



0120-919-066

携帯電話・IP電話などではご利用いただけませんので、右記の電話番号へおかけください。

055-982-5015
(通話料がかかります)

受付時間：9:00～19:00 (12/31～1/3を除く)



オムロンFAクイックチャット

www.fa.omron.co.jp/contact/tech/chat/

技術相談員にチャットでお問い合わせいただけます。(I-Webメンバーズ限定)

受付時間：平日9:00～12:00 / 13:00～17:00 (土日祝日・年末年始・当社休業日を除く)

※受付時間、営業日は変更の可能性がございます。最新情報はリンク先をご確認ください。



その他のお問い合わせ：納期・価格・サンプル・仕様書は貴社のお取引先、または貴社担当オムロン販売員にご相談ください。オムロン制御機器販売店やオムロン販売拠点は、Webページでご案内しています。



オムロン制御機器の最新情報をご覧ください。緊急時のご購入にもご利用ください。 www.fa.omron.co.jp

本誌には主に機種のご選定に必要な内容を掲載しており、ご使用上の注意事項等を掲載していない製品も含まれています。本誌に注意事項等の掲載のない製品につきましては、ユーザーズマニュアル掲載のご使用上の注意事項等、ご使用の際に必要な内容を必ずお読みください。

- 本誌に記載の標準価格はあくまで参考であり、確定されたユーザ購入価格を表示したものではありません。本誌に記載の標準価格には消費税が含まれておりません。
- 本誌にオープン価格の記載がある商品については、標準価格を決めていません。
- 本誌に記載されているアプリケーション事例は参考用ですので、ご採用に際しては機器・装置の機能や安全性をご確認の上、ご使用ください。
- 本誌に記載のない条件や環境での使用、および原子力制御・鉄道・航空・車両・燃焼装置・医療機器・娯楽機械・安全機器、その他人命や財産に大きな影響が予測されるなど、特に安全性が要求される用途に使用される際には、当社の意図した特別な商品用途の場合や特別の合意がある場合を除き、当社は当社商品に対して一切保証をいたしません。
- 本製品の内、外国為替及び外国貿易法に定める輸出許可、承認対象貨物(又は技術)に該当するものを輸出(又は非居住者に提供)する場合は同法に基づく輸出許可、承認(又は役務取引許可)が必要です。
- 規格認証/適合対象機種などの最新情報につきましては、当社Webサイト(www.fa.omron.co.jp)の「規格認証/適合」をご覧ください。

オムロン商品のご用命は