

G6C

パワーリレー

1a接点10A、1a1b接点8Aと小型大容量タイプ

- ・1a接点10A、1a1b接点8Aと省スペースニーズの強い電源開閉および出力用。
- ・高さ10mm、幅20mm、長さ15mmと小型化を実現。
- ・低消費電力200mWと高感度化を実現。
- ・標準形でUL508、CSA規格取得。
- ・超音波洗浄対応形もシリーズ化。
- ・専用ソケット形P6Cを準備しています。

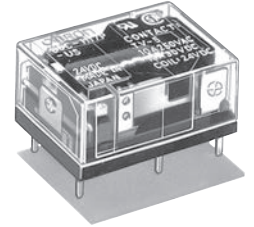
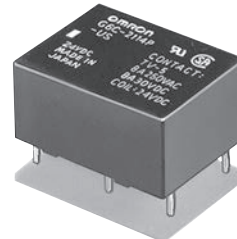

用途例

制御機器の出力用途

形式基準

形G6C□ - □□□□□□ - □ - □ - □
 ① ②③④⑤⑥ ⑦ ⑧ ⑨

①リレーの機能

無表示：シングル・ステイブル形
 U：1巻線ラッチング形
 K：2巻線ラッチング形

②接点極数

- 1：1極（1a接点）
- 2：2極（1a1b接点）

③接点構成

- 1：1a接点
- 1：1a1b接点（2極）

④接点接触機構

- 1：シングル接点

⑤保護構造

- 4：プラスチック・シール形
- 7：耐フラックス形

⑥端子形状

- P：プリント基板用標準端子形
ソケット取り付け用専用端子形

⑦接点材質

無表示：標準品（Ag合金（Cdフリー材））
 FD：AgSnIn接点（突入電流の大きいDC誘導負荷などにおすすめします。）

⑧適用規格

US：UL、CSA規格認証標準品

⑨取り付け方法

無表示：プリント基板取り付け専用形
 P6C：ソケット取り付け専用形

■種類

・標準形 (UL規格・CSA規格認証)

構造	接点構成	端子	シングル・ステイブル形		1巻線ラッチング形		2巻線ラッチング形		最小梱包単位
			形式	コイル定格電圧 (V)	形式	コイル定格電圧 (V)	形式	コイル定格電圧 (V)	
耐フラックス形	1a	標準端子形	G6C-1117P-US	DC 3	G6CU-1117P-US	DC 3	G6CK-1117P-US	DC 3	100個 /トレイ
				DC 5		DC 5		DC 5	
				DC 6		—		DC 6	
				DC12		DC12		DC12	
			DC24	DC24	DC24				
			G6C-1117P-FD-US	DC 5	G6CU-1117P-FD-US	DC 5	G6CK-1117P-FD-US	—	
	DC12	DC12		DC12					
	1a1b	標準端子形	G6C-2117P-US	DC 3	G6CU-2117P-US	DC 3	G6CK-2117P-US	DC 3	
				DC 5		DC 5		DC 5	
				DC 6		DC 6		DC 6	
				DC12		DC12		DC12	
			DC24	DC24	DC24				
G6C-2117P-FD-US			DC 5	G6CU-2117P-FD-US	DC 5	G6CK-2117P-FD-US	—		
	DC12	DC12	DC12						
DC24	DC24	DC24	DC24						

構造	接点構成	端子	シングル・ステイブル形		1巻線ラッチング形		2巻線ラッチング形		最小梱包単位
			形式	コイル定格電圧 (V)	形式	コイル定格電圧 (V)	形式	コイル定格電圧 (V)	
プラスチック・シール形	1a	標準端子形	G6C-1114P-US	DC 3	G6CU-1114P-US	DC 3	G6CK-1114P-US	DC 3	100個 /トレイ
				DC 5		DC 5		DC 5	
				DC 6		DC 6		DC 6	
				DC12		DC12		DC12	
			DC24	DC24	DC24				
			G6C-1114P-FD-US	DC 5	G6CU-1114P-FD-US	DC 5	G6CK-1114P-FD-US	DC 5	
	DC12	DC12		DC12					
	1a1b	標準端子形	G6C-2114P-US	DC 3	G6CU-2114P-US	DC 3	G6CK-2114P-US	DC 3	
				DC 5		DC 5		DC 5	
				DC 6		DC 6		DC 6	
				DC12		DC12		DC12	
			DC24	DC24	DC24				
G6C-2114P-FD-US			DC 5	G6CU-2114P-FD-US	DC 5	G6CK-2114P-FD-US	—		
	DC12	DC12	DC12						
DC24	DC24	DC24	DC24						

・接続ソケット (別売)

リレー形式	適用ソケット	最小梱包単位
G6C-2114P-US-P6C G6C-2117P-US-P6C G6C-1114P-US-P6C G6C-1117P-US-P6C G6CU-2114P-US-P6C G6CU-2117P-US-P6C G6CU-1114P-US-P6C G6CU-1117P-US-P6C	P6C-06P	20個/スティック
G6CK-2114P-US-P6C G6CK-2117P-US-P6C G6CK-1114P-US-P6C G6CK-1117P-US-P6C	P6C-08P	
脱着金具	P6B-Y1	1個
保持バンド	P6B-C2	

注1. 形P6Cソケットには、専用リレー形G6C□-□□□□P-US-P6Cをご利用ください。

注2. ソケットの最大通電電流は5Aです。

■定格

操作コイル/シングル・ステイブル形

項目 定格電圧 (V)	定格電流 (mA)	コイル抵抗 (Ω)	動作電圧 (V)	復帰電圧 (V)	最大許容電圧 (V)	消費電力 (mW)
DC	3	67	70%以下	10%以上	160% (at23℃)	約200
	5	40				
	6	33.3				
	12	16.7				
	24	8.3				

操作コイル/1巻線ラッチング形

項目 定格電圧 (V)	定格電流 (mA)	コイル抵抗 (Ω)	セット電圧 (V)	リセット 電圧 (V)	最大許容 電圧 (V)	消費電力	
						セットコイル (mW)	リセットコイル (mW)
DC	3	67	70%以下	70%以下	160% (at23℃)	200	200
	5	40					
	6	33.3					
	12	16.7					
	24	8.3					

操作コイル/2巻線ラッチング形

項目 定格電圧 (V)	定格電流 (mA)		コイル抵抗 (Ω)		セット電圧 (V)	リセット電圧 (V)	最大許容電圧 (V)	消費電力	
	セット コイル	リセット コイル	セット コイル	リセット コイル				セットコイル (mW)	リセットコイル (mW)
DC	3	93.5	93.5	32.1	70%以下	70%以下	130% (at23℃)	280	280
	5	56.0	56.0	89.3					
	6	46.7	46.7	129					
	12	23.3	23.3	514					
	24	11.7	11.7	2,056					

注1. 定格電流、コイル抵抗はコイル温度が+23℃における値で、公差は±10%です。

注2. 動作特性はコイル温度が+23℃における値です。

注3. 最大許容電圧は、リレーコイルに印加できる電圧の最大値です。

開閉部(接点部)

項目	接点構成	1a接点		1a1b接点	
	定格負荷	抵抗負荷	誘導負荷 ($\cos\phi=0.4, L/R=7ms$)	抵抗負荷	誘導負荷 ($\cos\phi=0.4, L/R=7ms$)
		AC250V 10A (8A) DC 30V 10A (10A)	AC250V 5A (5A) DC 30V 5A (5A)	AC250V 8A (8A) DC 30V 8A (8A)	AC250V 3.5A (3.5A) DC 30V 3.5A (3.5A)
接触機構		シングル			
接点材質		Ag合金(Cdフリー材)			
定格通電電流		10A (10A)		8A (8A)	
接点電圧の最大値		AC380V、DC125V			
接点電流の最大値		10A (10A)		8A (8A)	
開閉容量の最大値(参考値)		2,500VA 300W	1,250VA 220W	2,000VA 240W	875VA 170W

注. () 内の値は-FDの場合です。

性能 (超音波洗浄対応形も含む)

項目	種類	シングル・ステイブル形	1巻線ラッチング形	2巻線ラッチング形
接触抵抗 *1		30mΩ以下		
動作(セット)時間 *2		10ms以下(約5ms)		
復帰(リセット)時間 *2		10ms以下(約2ms)	10ms以下(約5ms)	
最小セットパルス幅		—	20ms(at23℃)	
最小リセットパルス幅		—	20ms(at23℃)	
絶縁抵抗 *3	コイルと接点間	1,000MΩ以上		
	同極接点間	1,000MΩ以上		
	異極接点間	1,000MΩ以上(1a, 1b接点)		
	セット・リセットコイル間	—	—	1,000MΩ以上
耐電圧	コイルと接点間	AC2,000V 50/60Hz 1min		
	同極接点間	AC1,000V 50/60Hz 1min		
	異極接点間	AC2,000V 50/60Hz 1min(1a, 1b接点)		
	セット・リセットコイル間	—	—	AC250V 50/60Hz 1min
振動	耐久	10~55~10Hz 片振幅0.75mm(複振幅1.5mm)		
	誤動作	10~55~10Hz 片振幅0.75mm(複振幅1.5mm)		
衝撃	耐久	1,000m/s ²		
	誤動作	100m/s ²		
耐久性	機械的	5,000万回以上(開閉ひん度18,000回/h)		
	電氣的	10万回以上(定格負荷 開閉ひん度1,800回/h)		
故障率 P水準(参考値 *4)		DC5V 10mA		
使用周囲温度		-25~+70℃(ただし、氷結および結露しないこと)		
使用周囲湿度		5~85%RH		
質量		約5.6g		

注. 左記は初期における値です。
 *1. 測定条件: DC5V 1A 電圧降下法にて。
 *2. () 内数値は実力値です。
 *3. 測定条件: DC500V(セット・リセットコイル間はDC250V) 絶縁抵抗計にて測定。
 *4. この値は開閉ひん度120回/minにおける値です。

参考データ

開閉容量の最大値
 形G6C-1114□-US
 形G6C-1117□-US

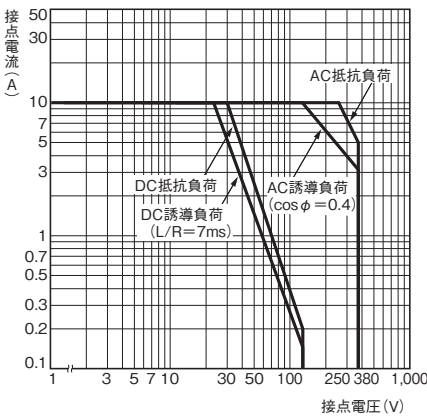

開閉容量の最大値
 形G6C-2114□-US
 形G6C-2117□-US

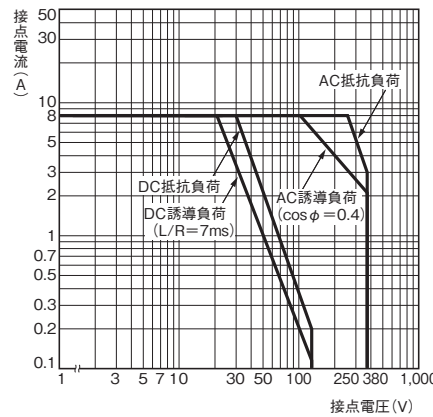

耐久性曲線
 形G6C-1114□-US、形G6C-2114□-US
 形G6C-1117□-US、形G6C-2117□-US

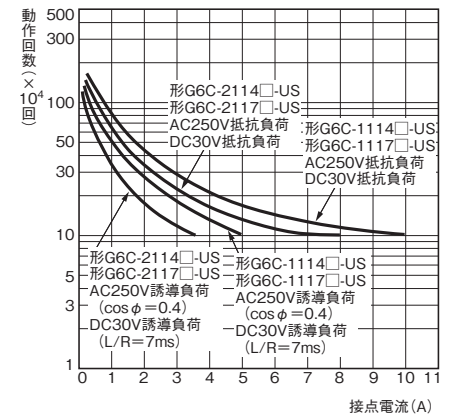

開閉容量の最大値
 形G6C-1114□-FD-US
 形G6C-1117□-FD-US

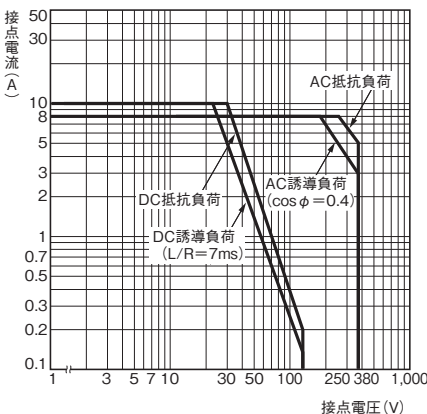

開閉容量の最大値
 形G6C-2114□-FD-US
 形G6C-2117□-FD-US

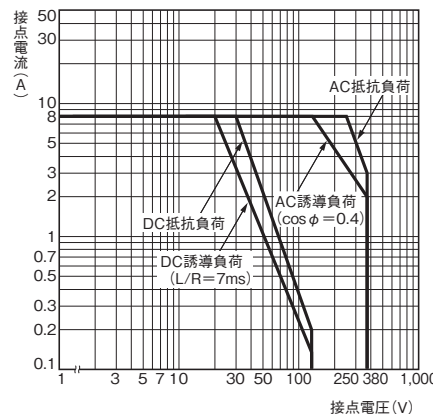

耐久性曲線
 形G6C-1114□-FD-US、形G6C-2114□-FD-US
 形G6C-1117□-FD-US、形G6C-2117□-FD-US

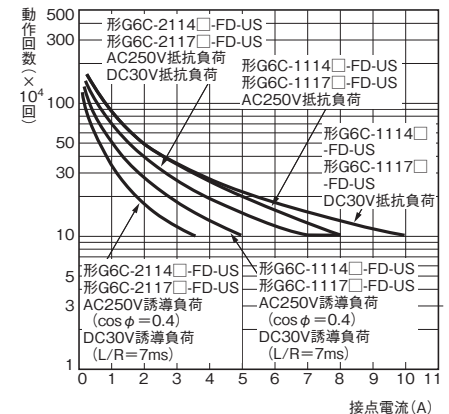

周囲温度と最大許容電圧 形G6C(U)-□114P(-FD)-US 形G6C(U)-□117P(-FD)-US

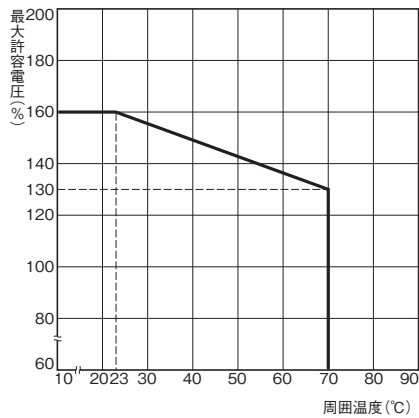

注. 最大許容電圧は、リレーコイルに印加できる電圧の最大値です。

周囲温度と最大許容電圧 形G6C-□114P(-FD)-US

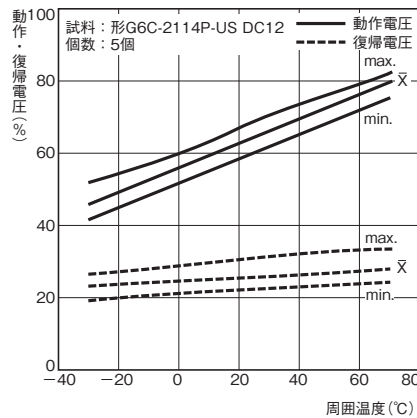

誤動作衝撃 形G6C-□114P(-FD)-US

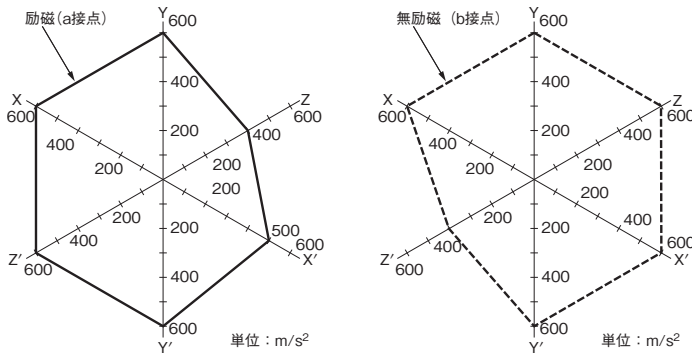

試料：形G6C-2114P-US DC24V
個数：6個
測定：3軸6方向に各3回、衝撃を加え接点の誤動作を生じる値を測定。
規格値：100m/s²

磁気干渉(リレー相互)

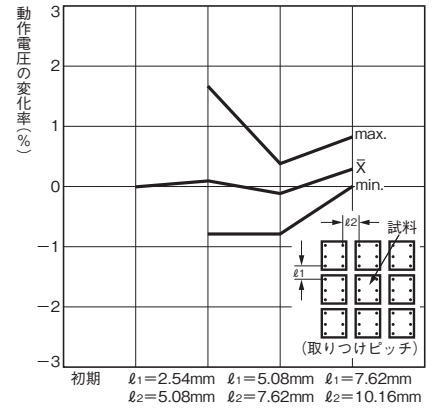

外形寸法

(単位：mm)

耐フラックス形 形G6C-□117P(-FD)-US

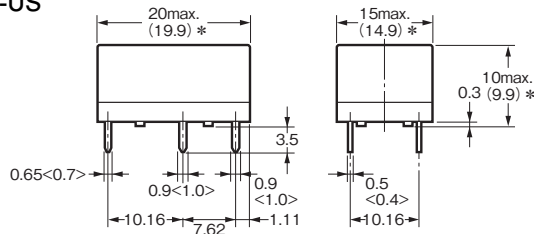
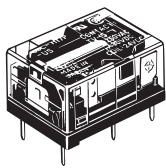

* 平均寸法です。
<>内の寸法は、形P6Cソケット専用リレー形G6C□-□□□□P(-FD)-US-P6Cのもです。

プリント基板加工寸法 (BOTTOM VIEW) 寸法公差は±0.1mmです。

端子配置/内部接続図 (BOTTOM VIEW)

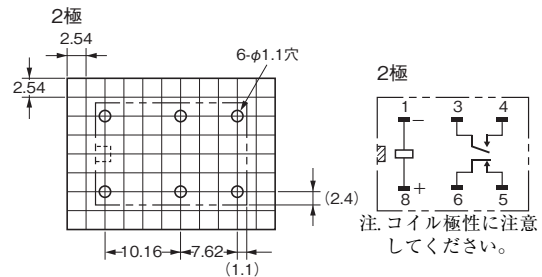
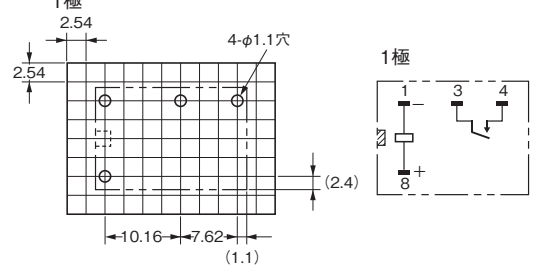

注. [] は、商品の方向指示マークを表わします。

プラスチック・シール形 形G6C-□114P(-FD)-US

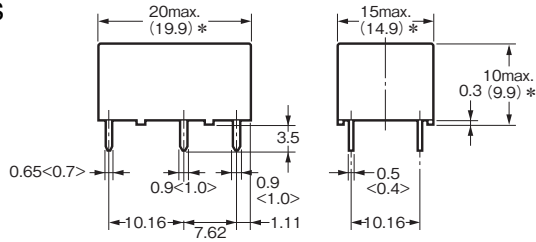
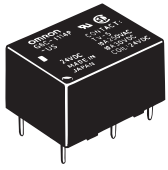

*平均寸法です。
<>内の寸法は、形P6Cソケット専用リレー
形G6C□-□□□□P(-FD)-US-P6Cのものです。

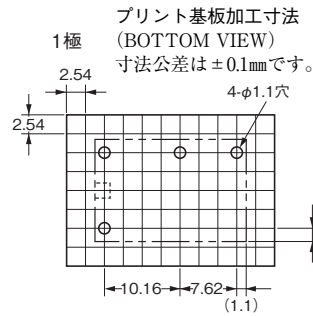

端子配置/内部接続図
(BOTTOM VIEW)

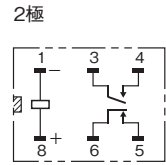
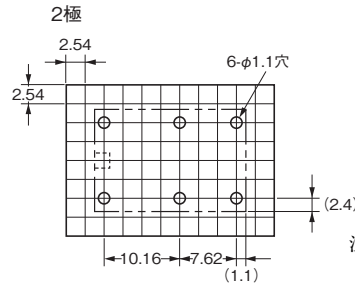
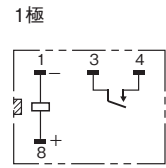

注. コイル極性に注意
してください。

耐フラックス形 1巻線ラッチング形 形G6CU-□117P(-FD)-US

G
6
C

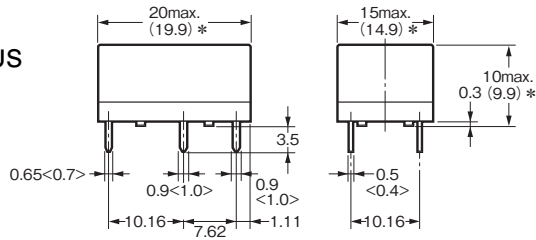
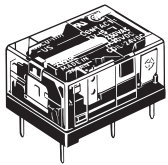

*平均寸法です。
<>内の寸法は、形P6Cソケット専用リレー
形G6C□-□□□□P(-FD)-US-P6Cのものです。

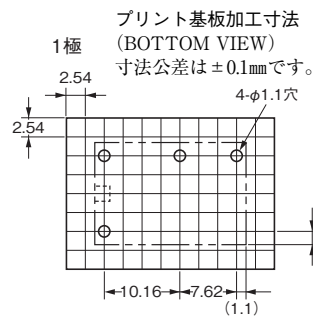

端子配置/内部接続図
(BOTTOM VIEW)

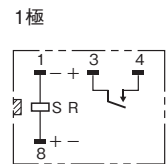

S: セットコイル
R: リセットコイル

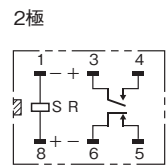
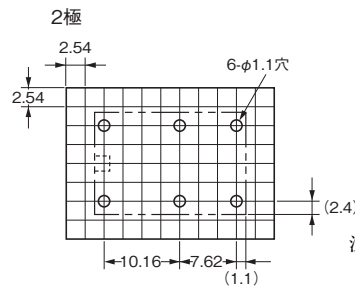

注. コイル極性に注意
してください。

プラスチック・シール形 1巻線ラッチング形 形G6CU-□114P(-FD)-US

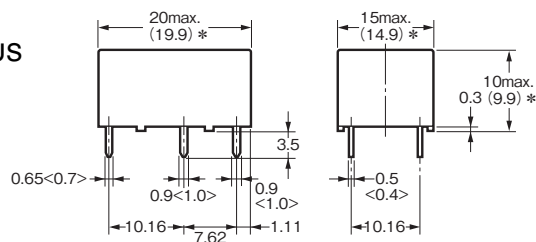
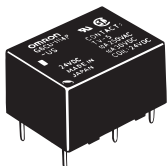

*平均寸法です。
<>内の寸法は、形P6Cソケット専用リレー
形G6C□-□□□□P(-FD)-US-P6Cのものです。

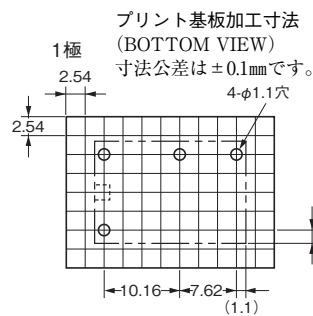

端子配置/内部接続図
(BOTTOM VIEW)

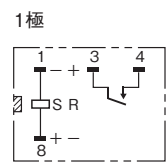

S: セットコイル
R: リセットコイル

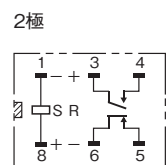
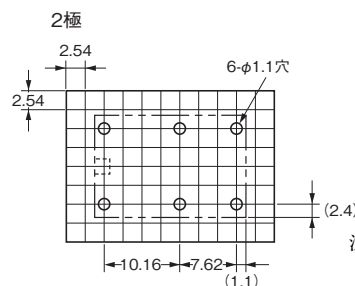

注. コイル極性に注意
してください。

注. □は、商品の方向指示マークを表わします。

耐フラックス形
2巻線ラッチング形
形G6CK-□117P(-FD)-US

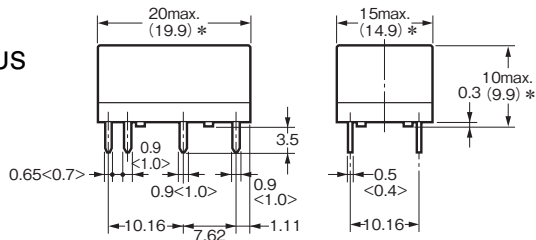
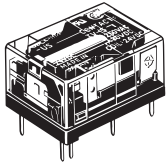

*平均寸法です。
<>内の寸法は、形P6Cソケット専用リレー
形G6C□-□□□□P(-FD)-US-P6Cのものです。

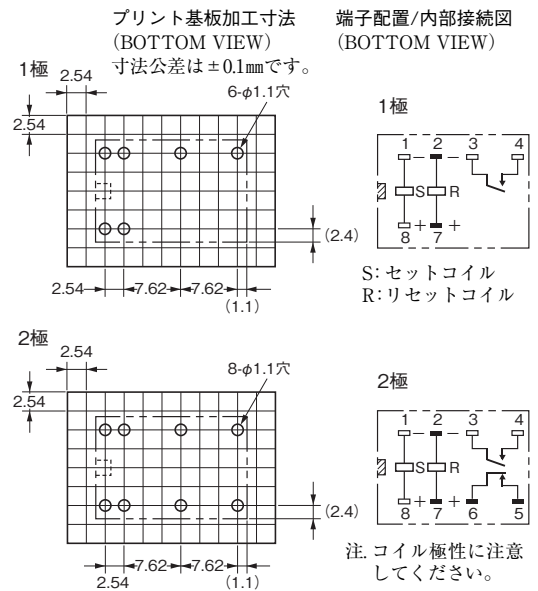

プラスチック・シール形
2巻線ラッチング形
形G6CK-□114P(-FD)-US

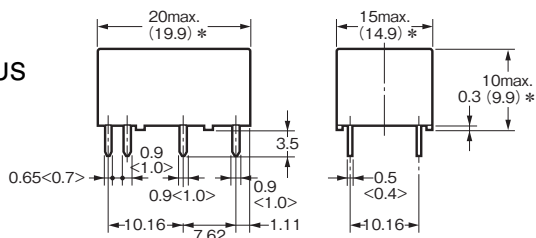

*平均寸法です。
<>内の寸法は、形P6Cソケット専用リレー
形G6C□-□□□□P(-FD)-US-P6Cのものです。

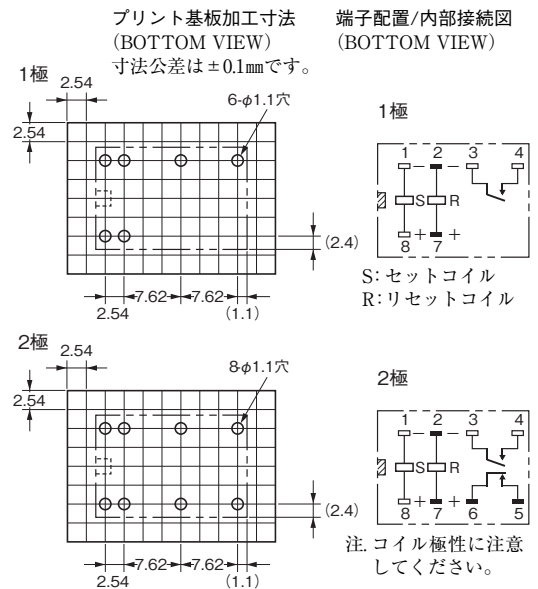

注. [] は、商品の方向指示マークを表わします。

■接続ソケット

(単位: mm)

1巻線ラッチング用/
シングル・ステイブル用
形P6C-06P

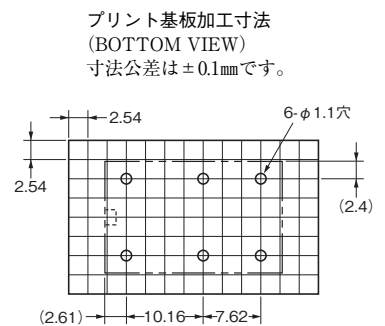
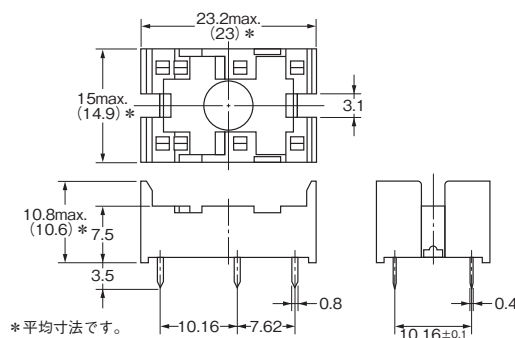
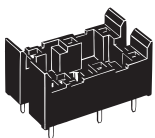

2巻線ラッチング用
形P6C-08P

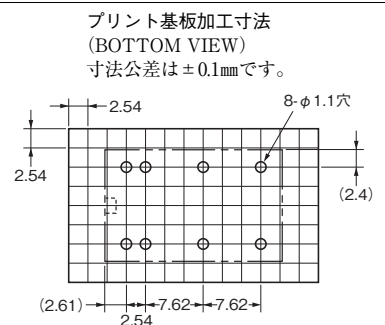
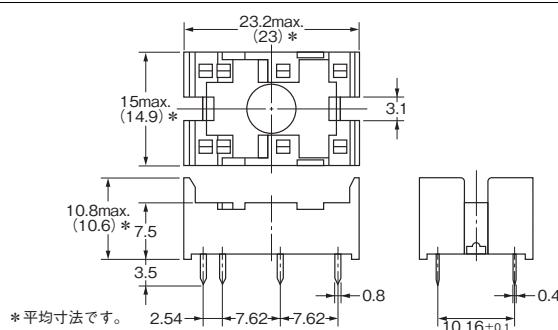
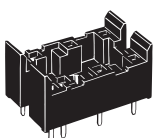

■脱着金具

形P6B-Y1

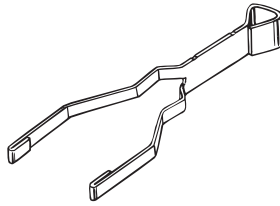

■保持バンド

形P6B-C2

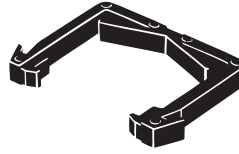

■海外規格認証定格

● 海外規格の認証定格値は個別に定める性能値とは異なりますので、ご確認の上ご使用ください。

UL規格認証形  ファイルNo.E41643

CSA規格認証形  ファイルNo.LR31928

形式	極数	操作コイル定格	接点定格	試験回数
形G6C()	1	3~24V DC	10A 250V AC(General use)80℃ 10A 30V DC(Resistive)80℃ 1/6HP 125V AC, 1/4HP 125V AC 80℃ 1/3HP 250V AC, 1/4HP 250V AC 80℃ 600W 120V AC(Tungsten)80℃ (-FDタイプ除く)	6,000回
			530VA 20~265V AC Max 2A(Pilot Duty)80℃ 43.2VA 30V DC(Pilot Duty)80℃	6,000回
			12LRA 2.2FLA 30V DC 80℃	30,000回 1,000回(-FDタイプ)
	2		8A 250V AC(General use)80℃ 8A 30V DC(Resistive)80℃ 1/6HP 125V AC, 1/4HP 125V AC 80℃ 1/3HP 250V AC, 1/4HP 250V AC 80℃ 600W 120V AC(Tungsten)80℃ (-FDタイプ除く)	6,000回
			530VA 20~265V AC Max 2A(Pilot Duty)80℃ 43.2VA 30V DC(Pilot Duty)80℃	6,000回
			12LRA 2.2FLA 30V DC 80℃	30,000回 1,000回(-FDタイプ)

EN/IEC規格VDE認証形  承認No.40014439

形式	極数	操作コイル定格	接点定格	認定開閉回数
形G6C()	1	3、5、6、12、24V DC	10A 250V AC(cos φ = 1)40℃ 5A 250V AC(cos φ = 0.4)40℃	20,000回
	2	・シングル・ステイブル形 3、5、6、12、24V DC	7A 250V AC(cos φ = 1)40℃ 3.5A 250V AC(cos φ = 0.4)40℃	20,000回

EN/IEC規格TÜV認証形 承認No.R50158249

形式	極数	操作コイル定格	接点定格	認定開閉回数
形G6C()	1	・シングル・ステイブル形 3、5、6、12、24V DC ・ラッチング形 3、5、6、12、24V DC	10A 250V AC(cos φ = 1)40℃ 5A 250V AC(cos φ = 0.4)40℃ 10A 30V DC(L/R=0ms)40℃	20,000回
	2		8A 250V AC(cos φ = 1)40℃ 3.5A 250V AC(cos φ = 0.4)40℃ 8A 30V DC(L/R=0ms)40℃	

■正しくお使いください

●共通の注意事項は、「プリント基板用リレー 共通の注意事項」をご覧ください。

使用上の注意

●取り付けについて

- ・コイル極性の (+、-) にご注意ください。
- ・2個以上並べて取り付け際には、リレーの相互関係を下図のようにとっていただき、放熱の良いようにしてください。リレーからの放熱がスムーズに行われないと誤動作の原因となります。

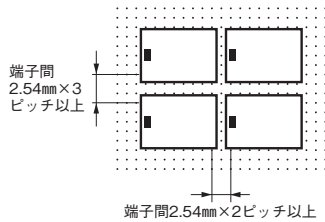

●ソケットについて

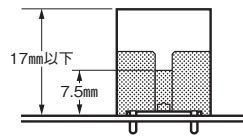

- ・リレー取り付け時にはリレー端子がソケットのコンタクトピンに確実に挿入されるよう垂直に抜き差しを行ってください。
- ・保持バンド(脱着金具兼用)も用意しております。
- ・形P6Cは耐フラックス構造です。丸洗い洗浄は避けてください。
- ・ソケットの通電電流は5A max.です。
- ・自立端子形リレーは使用できません。

●2巻線ラッチング回路について

- ・2巻線ラッチングタイプは、動作安定性向上のため⊖端子のNo.1、No.2をコモンとして配線されることをおすすめします。

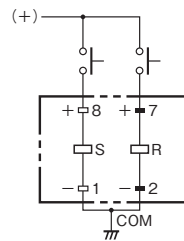

●1a1bリレーの1c接点使用について

- ・1a1bリレーにてa、b、c接点が短絡接続されていても、それによって過電流が流れたり、焼損するという回路構成はしないでください。a接点とb接点の非同時動作性による接点MBB化による短絡やa、b接点の間隔が小さいとき、大電流を開離するときなど、アークによる接点間短絡の発生が当然考えられます。

●その他

- ・当リレーは、パワー負荷開閉用途のパワーリレーです。信号用途など10mA未満の微小負荷開閉には使用しないでください。

MEMO

A large grid of dashed lines for writing a memo. The grid consists of 20 columns and 20 rows of squares, with dashed lines forming the boundaries of each square. The grid is intended for handwritten notes.

ご承諾事項

平素はオムロン株式会社(以下「当社」)の商品をご愛用いただき誠にありがとうございます。
「当社商品」のご購入について特別の合意がない場合には、お客様のご購入先にかかわらず、本ご承諾事項記載の条件を適用いたします。ご承諾のうえご注文ください。

1. 定義

本ご承諾事項中の用語の定義は次のとおりです。

- ① 「当社商品」: 「当社」のFAシステム機器、汎用制御機器、センシング機器、電子・機構部品
- ② 「カタログ等」: 「当社商品」に関する、ベスト制御機器オムロン、電子・機構部品総合カタログ、その他のカタログ、仕様書、取扱説明書、マニュアル等であつて電磁的方法で提供されるものも含まれます。
- ③ 「利用条件等」: 「カタログ等」に記載の、「当社商品」の利用条件、定格、性能、動作環境、取り扱い方法、利用上の注意、禁止事項その他
- ④ 「お客様用途」: 「当社商品」のお客様におけるご利用方法であつて、お客様が製造する部品、電子基板、機器、設備またはシステム等への「当社商品」の組み込み又は利用を含みます。
- ⑤ 「適合性等」: 「お客様用途」での「当社商品」の(a)適合性、(b)動作、(c)第三者の知的財産の非侵害、(d)法令の遵守および(e)各種規格の遵守

2. 記載事項のご注意

「カタログ等」の記載内容については次の点をご理解ください。

- ① 定格値および性能値は、単独試験における各条件のもとで得られた値であり、各定格値および性能値の複合条件のもとで得られる値を保証するものではありません。
- ② 参考データはご参考として提供するもので、その範囲で常に正常に動作することを保証するものではありません。
- ③ 利用事例はご参考ですので、「当社」は「適合性等」について保証いたしかねます。
- ④ 「当社」は、改善や当社都合等により、「当社商品」の生産を中止し、または「当社商品」の仕様を変更することがあります。

3. ご利用にあたってのご注意

ご採用およびご利用に際しては次の点をご理解ください。

- ① 定格・性能ほか「利用条件等」を遵守しご利用ください。
- ② お客様自身にて「適合性等」をご確認いただき、「当社商品」のご利用の可否をご判断ください。
「当社」は「適合性等」を一切保証いたしかねます。
- ③ 「当社商品」がお客様のシステム全体の中で意図した用途に対して、適切に配電・設置されていることをお客様ご自身で、必ず事前に確認してください。
- ④ 「当社商品」をご使用の際には、(i) 定格および性能に対し余裕のある「当社商品」のご利用、冗長設計などの安全設計、(ii) 「当社商品」が故障しても、「お客様用途」の危険を最小にする安全設計、(iii) 利用者に危険を知らせるための、安全対策のシステム全体としての構築、(iv) 「当社商品」および「お客様用途」の定期的な保守、の各事項を実施してください。
- ⑤ 「当社」はDDoS攻撃(分散型DoS攻撃)、コンピュータウイルスその他の技術的な有害プログラム、不正アクセスにより、「当社商品」、インストールされたソフトウェア、またはすべてのコンピュータ機器、コンピュータプログラム、ネットワーク、データベースが感染したとしても、そのことにより直接または間接的に生じた損失、損害その他の費用について一切責任を負わないものとします。
お客様ご自身にて、(i) アンチウイルス保護、(ii) データ入出力、(iii) 紛失データの復元、(iv) 「当社商品」またはインストールされたソフトウェアに対するコンピュータウイルス感染防止、(v) 「当社商品」に対する不正アクセス防止についての十分な措置を講じてください。
- ⑥ 「当社商品」は、一般工業製品向けの汎用品として設計製造されています。
従いまして、次に掲げる用途での使用は意図しておらず、お客様が「当社商品」をこれらの用途に使用される際には、「当社」は「当社商品」に対して一切保証をいたしません。ただし、次に掲げる用途であっても「当社」の意図した特別な商品用途の場合や特別の合意がある場合は除きます。
 - (a) 高い安全性が必要とされる用途(例:原子力制御設備、燃焼設備、航空・宇宙設備、鉄道設備、昇降設備、娯楽設備、医用機器、安全装置、その他生命・身体に危険が及ぶ用途)
 - (b) 高い信頼性が必要な用途(例:ガス・水道・電気等の供給システム、24時間連続運転システム、決済システムほか権利・財産を取扱う用途など)
 - (c) 厳しい条件または環境での用途(例:屋外に設置する設備、化学的汚染を被る設備、電磁的妨害を被る設備、振動・衝撃を受ける設備など)
 - (d) 「カタログ等」に記載のない条件や環境での用途
- ⑦ 上記3. ⑥(a)から(d)に記載されている他、「本カタログ等記載の商品」は自動車(二輪車含む。以下同じ)向けではありません。自動車に搭載する用途には利用しないでください。自動車搭載用商品については当社営業担当者にご相談ください。

4. 保証条件

「当社商品」の保証条件は次のとおりです。

- ① 保証期間: ご購入後1年間といたします。(ただし「カタログ等」に別途記載がある場合を除きます。)
- ② 保証内容: 故障した「当社商品」について、以下のいずれかを「当社」の任意の判断で実施します。
 - (a) 当社保守サービス拠点における故障した「当社商品」の無償修理(ただし、電子・機構部品については、修理対応は行いません。)
 - (b) 故障した「当社商品」と同数の代替品の無償提供
- ③ 保証対象外: 故障の原因が次のいずれかに該当する場合は、保証いたしません。
 - (a) 「当社商品」本来の使い方以外のご利用
 - (b) 「利用条件等」から外れたご利用
 - (c) 本ご承諾事項「3. ご利用にあたってのご注意」に反するご利用
 - (d) 「当社」以外による改造、修理による場合
 - (e) 「当社」以外の者によるソフトウェアプログラムによる場合
 - (f) 「当社」からの出荷時の科学・技術の水準では予見できなかった原因
 - (g) 上記のほか「当社」または「当社商品」以外の原因(天災等の不可抗力を含む)

5. 責任の制限

本ご承諾事項に記載の保証が、「当社商品」に関する保証のすべてです。

「当社商品」に関連して生じた損害について、「当社」および「当社商品」の販売店は責任を負いません。

6. 輸出管理

「当社商品」または技術資料を、輸出または非居住者に提供する場合は、安全保障貿易管理に関する日本および関係各国の法令・規制を遵守ください。お客様が法令・規則に違反する場合には、「当社商品」または技術資料をご提供できない場合があります。

オムロン株式会社 インダストリアルオートメーションビジネスカンパニー

製品に関するお問い合わせ先

お客様
相談室



0120-919-066

携帯電話の場合、

☎ 055-982-5015 (有料) をご利用ください。

受付時間：9:00～17:00 (土・日・12/31～1/3を除く)

クイック オムロン



オムロンFAクイックチャット

www.fa.omron.co.jp/contact/tech/chat/

技術相談員にチャットでお問い合わせいただけます。(I-Webメンバーズ限定)

受付時間：平日9:00～12:00 / 13:00～17:00 (土日祝日・年末年始・当社休業日を除く)

※受付時間、営業日は変更の可能性がございます。最新情報はリンク先をご確認ください。



その他のお問い合わせ：納期・価格・サンプル・仕様書は貴社のお取引先、または貴社担当オムロン販売員にご相談ください。オムロン制御機器販売店やオムロン販売拠点は、Webページでご案内しています。



オムロン制御機器の最新情報をご覧ください。緊急時のご購入にもご利用ください。 www.fa.omron.co.jp

本誌には主に機種のご選定に必要な内容を掲載しており、ご使用上の注意事項等を掲載していない製品も含まれています。

本誌に注意事項等の掲載のない製品につきましては、ユーザーズマニュアル掲載のご使用上の注意事項等、ご使用の際に必要な内容を必ずお読みください。

- 本誌に記載の商品の価格は、お取引先会社にお問い合わせください。
- ご注文の際には下記URLに掲載の「ご承諾事項」を必ずお読みください。
適合用途の条件、保証内容などご注文に際してのご承諾事項をご説明しております。
https://components.omron.com/jp-ja/sales_terms-and-conditions

オムロン商品のご用命は