

形G2RL

パワーリレー

CSM_G2RL_DS_J_1_18

小型機器内蔵用、 高さ15.7mmの低背パワーリレー

- 1極、2極、高容量タイプと豊富な品揃え。
- コイル-接点間の絶縁距離8mm以上、耐衝撃電圧10kVの高絶縁。
- 使用周囲温度は85℃を満足。
- 形G2RL-1(A)-E-ASIは、TV-3定格に適合。
- 防爆規格[IEC60079-15 (VDE)]適合。
(形G2RL-1(A)-H、形G2RL-1A-E-CV(-HA)を除く)
- 保持電圧、PWM制御対応にて省エネ化に貢献。(形G2RL-□-PW1タイプ)



■形式基準

形G2RL-□□-□-□-□-□-□
①② ③ ④ ⑤ ⑥ ⑦

用途例

家電、OA機器、
産業用機器

①接点極数

1 : 1極
2 : 2極

④接点材質

無表示 : 標準品 (Ag合金Cdフリー材)
ASI : AgSnIn 接点

⑦付加機能2

無表示 : 標準
PW1 : 保持電圧、PWM 制御対応

②接点構成

無表示 : c 接点
A : a 接点

⑤付加機能1

無表示 : 標準
CV : 105℃ 対応品

③特殊機能

無表示 : 基準形
E : 高容量形
H : 高感度形

⑥準拠規格

無表示 : 標準
HA : 耐発火性国際安全規格対応

G
2
R
L

種類

(○印の機種は標準在庫機種です。無印(受注生産機種)の納期についてはお取引先会社にお問い合わせください。)

●1極

| 分類 | 極数 接点構成 保護構造 | 1極 | | | | 最小梱包単位 | | |
|------------------|--------------------|---------------|------------|---------------|------------|---------------|-------------|------|
| | | 1a | | 1c | | | | |
| | | 形式 | コイル定格電圧(V) | 形式 | コイル定格電圧(V) | | | |
| 基準形 | 耐フラックス形 | 形G2RL-1A | DC 5 | 形G2RL-1 | ◎DC 5 | 20個/ スティック | | |
| | | | ◎DC12 | | ◎DC12 | | | |
| | | | DC24 | | ◎DC24 | | | |
| | | | DC48 | | DC48 | | | |
| | | — | — | 形G2RL-1-HA | DC 5 | | | |
| | | — | — | | DC12 | | | |
| | | — | — | | DC24 | | | |
| | | — | — | | DC48 | | | |
| | | 高容量形 | 耐フラックス形 | 形G2RL-1A-PW1 | DC5 | | 形G2RL-1-PW1 | DC 5 |
| | | | | | DC12 | | | DC12 |
| | | | | | DC24 | | | DC24 |
| | | | | | — | | | — |
| 形G2RL-1A-E | ◎DC 5 | | | 形G2RL-1-E | ◎DC 5 | | | |
| | ◎DC12 | | | | ◎DC12 | | | |
| | ◎DC24 | | | | ◎DC24 | | | |
| | DC48 | | | | DC48 | | | |
| 形G2RL-1A-E-ASI | DC 5 | | | 形G2RL-1-E-ASI | DC 5 | | | |
| | DC12 | | | | DC12 | | | |
| | DC24 | | | | DC24 | | | |
| | DC48 | | | | DC48 | | | |
| 形G2RL-1A-E-HA | DC 5 | 形G2RL-1-E-HA | DC 5 | | | | | |
| | DC12 | | DC12 | | | | | |
| | DC24 | | DC24 | | | | | |
| | DC48 | | DC48 | | | | | |
| 形G2RL-1A-E-CV-HA | DC 5 | — | — | | | | | |
| | DC12 | | — | | | | | |
| | DC24 | | — | | | | | |
| | — | | — | | | | | |
| 形G2RL-1A-E-PW1 | DC 5 | 形G2RL-1-E-PW1 | DC 5 | | | | | |
| | DC12 | | DC12 | | | | | |
| | DC24 | | DC24 | | | | | |
| | — | | — | | | | | |
| 高感度形 | — | 形G2RL-1A-H | DC 5 | 形G2RL-1-H | DC 5 | | | |
| | | | DC12 | | DC12 | | | |
| | | | DC24 | | DC24 | | | |
| | | | — | | — | | | |

注1. ご注文の際は、コイル定格電圧(V)を明記下さい。

例：形G2RL-1A DC5

また、納入時の梱包表記やマーキングの電圧仕様表記は□□VDCとなります。

- スティック(20個/本)単位での発注をお願いいたします。
- プラスチック・シール形については、お取引先会社にお問い合わせください。

●2極

| 分類 | 極数 接点構成 保護構造 | 2極 | | | | 最小梱包単位 |
|--------------|--------------------|-------------|------------|-------------|------------|---------------|
| | | 2a | | 2c | | |
| | | 形式 | コイル定格電圧(V) | 形式 | コイル定格電圧(V) | |
| 基準形 | 耐フラックス形 | 形G2RL-2A | DC 5 | 形G2RL-2 | ◎DC 5 | 20個/ スティック |
| | | | ◎DC12 | | ◎DC12 | |
| | | | ◎DC24 | | ◎DC24 | |
| | | | DC48 | | DC48 | |
| | | 形G2RL-2A-HA | DC 5 | 形G2RL-2-HA | DC 5 | |
| | | | DC12 | | DC12 | |
| | | | DC24 | | DC24 | |
| | | | DC48 | | DC48 | |
| | | — | — | 形G2RL-2-ASI | DC 5 | |
| | | — | — | | DC12 | |
| | | — | — | | DC24 | |
| | | — | — | | DC48 | |
| 形G2RL-2A-PW1 | DC 5 | 形G2RL-2-PW1 | DC 5 | | | |
| | DC12 | | DC12 | | | |
| | DC24 | | DC24 | | | |
| | — | | — | | | |

注1. ご注文の際は、コイル定格電圧(V)を明記下さい。

例：形G2RL-1A DC5

また、納入時の梱包表記やマーキングの電圧仕様表記は□□VDCとなります。

- スティック(20個/本)単位での発注をお願いいたします。
- プラスチック・シール形については、お取引先会社にお問い合わせください。

■定格

●操作コイル

| 分類 | 定格電圧 (V) | 項目 | 定格電流 (mA) | コイル抵抗 (Ω) | 動作電圧 (V) | 復帰電圧 (V) | 最大許容電圧 (V) | 消費電力 (mW) |
|----------|----------|----|-----------|-----------|----------|------------------|------------------|---------------|
| | | | | | | | | |
| 基準形/高容量形 | DC | 5 | 80 | 62.5 | 70%以下 | 10%以上 10~41%* | 130% (at 85℃) | 約400 約120* |
| | | 12 | 33.3 | 360 | | | | |
| | | 24 | 16.7 | 1,440 | | | | |
| | | 48 | 8.96 | 5,358 | | | | |
| 高感度形 | DC | 5 | 50 | 96 | 75%以下 | 10%以上 | 130% (at 85℃) | 約430 |
| | | 12 | 20.8 | 576 | | | | |
| | | 24 | 10.42 | 2,304 | | | | |

注1. 定格電流、コイル抵抗はコイル温度が+23℃における値で、公差は±10%です。

2. 動作特性はコイル温度が+23℃における値です。

3. 最大許容電圧は、リレーコイルに印加できる電圧の最大値です。

*-PW1付きの形式のみ適用。保持電圧使用時のコイル消費電力は約120mW。詳細については、8ページの「リレー動作後のコイル電圧低減（保持電圧）について」をご確認ください。

●開閉部(接点部)

| 項目 | 分類 形式 | 基準形(抵抗負荷) | | 高感度形(抵抗負荷) | 高容量形(抵抗負荷) |
|---------------|----------|-------------------------|-----------------------|------------|-------------------------|
| | | 1極 | 2極 | 1極 | 1極 |
| 接触機構 | | シングル | | | |
| 接点材質 | | Ag合金(Cdフリー) | | | |
| 定格負荷 | | AC250V 10A DC24V 10A | AC250V 5A DC24V 5A | AC250V 10A | AC250V 16A DC24V 16A |
| 定格通電電流 | | 10A | 5A | 10A | 16A |
| 接点電圧の最大値 | | AC440V、DC300V | | | |
| 接点電流の最大値 | | 10A | 5A | 10A | 16A |
| 故障率 P水準(参考値*) | | DC24V 40mA | | | |

*この値は開閉ひん度120回/minにおける値です。

■性能

| 項目 | 分類 極数 | 基準形 | | 高感度形 | 高容量形 |
|-------------|------------------|--|---|---------------------------------|--|
| | | 1極 | 2極 | 1極 | 1極 |
| 接触抵抗 *1 | | 100mΩ以下 | | | |
| 動作時間 | | 15ms以下 | | | |
| 復帰時間 | | 5ms以下 | | | |
| 最大開閉 ひん度 | 機械的 | 18,000回/h | | | |
| | 定格負荷 | 1,800回/h | | | |
| 絶縁抵抗 *2 | | 1,000MΩ以上 | | | |
| 耐電圧 | コイルと接点間 | AC5,000V 50/60Hz 1min. | | | |
| | 同極接点間 | AC1,000V 50/60Hz 1min. | | | |
| | 異極接点間 | — | AC2,500V 50/60Hz 1min. | | — |
| 絶縁距離 | コイルと接点間 | 空間:8mm、沿面:8mm | | | |
| 耐衝撃電圧 | | 10kV (1.2×50μs) | | | |
| 振動 | 耐久 | 10~55~10Hz 片振幅0.75mm (複振幅1.5mm) | | | |
| | 誤動作 | 10~55~10Hz 片振幅0.75mm (複振幅1.5mm) | | | |
| 衝撃 | 耐久 | 1000m/s ² | | | |
| | 誤動作 | 励磁: 100m/s ² 、無励磁: 100m/s ² | | | |
| 耐久性 | 機械的 | 2,000万回以上 (開閉ひん度 18,000回/h) | | | |
| | 電氣的 *3 (抵抗負荷) | G2RL-1A (-PW1): AC250V 10A 10万回 DC24V 10A 3万回 G2RL-1 (-HA、-PW1): AC250V 10A 5万回 DC24V 10A 3万回 | G2RL-2A (-HA、-PW1): AC250V 5A 10万回 DC24V 5A 3万回 G2RL-2 (-ASI、-HA、-PW1): AC250V 5A 5万回 DC24V 5A 3万回 | G2RL-1 (A)-H: AC250V 10A 5万回 | G2RL-1A-E (-ASI、-HA、-PW1): AC250V 16A 5万回 DC24V 16A 3万回 G2RL-1-E (-ASI、-HA、-PW1): AC250V 16A 3万回 DC24V 16A 3万回 G2RL-1A-E-CV-HA: AC250V 16A 5万回 105℃ |
| 使用周囲温度 | | -40~+85℃ (ただし、氷結および結露しないこと) | | | -40~+85℃ G2RL-1A-E-CVのみ: -40~+105℃ (ただし、氷結および結露しないこと) |
| 使用周囲湿度 | | 5~85% RH | | | |
| 質量 | | 約12g | | | |

注. 上記は初期における値です。

*1. 測定条件: DC5V 1A 電圧降下法にて。

*2. 測定条件: DC500V絶縁抵抗計にて、耐電圧の項と同じ箇所を測定。

*3. 開閉ひん度1,800回/h

■参考データ

●開閉容量の最大値

形G2RL-1A (-PW1)、

形G2RL-1 (-HA、-PW1)

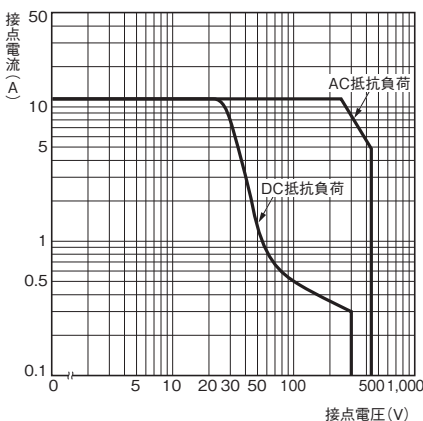

形G2RL-1A-E (-ASI、-CV) (-HA、-PW1)、

形G2RL-1-E (-ASI、-HA、-PW1)

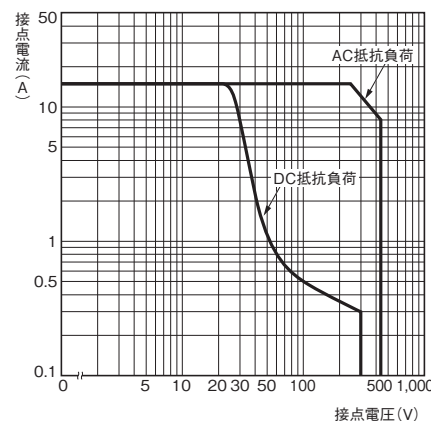

形G2RL-2A (-HA、-PW1)、 形G2RL-2 (-ASI、-HA、-PW1)

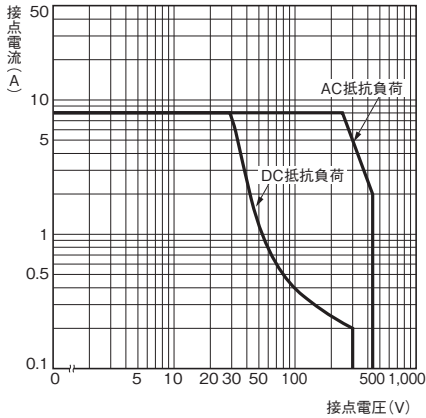

形G2RL-1A-H、形G2RL-1-H

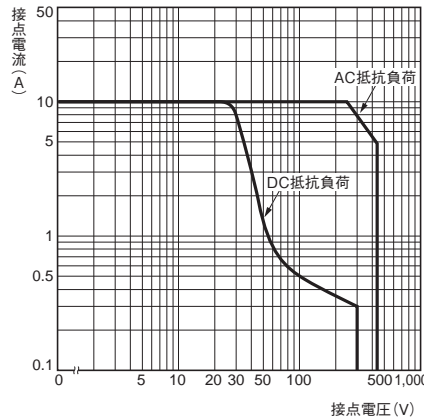

●周囲温度と最大許容電圧

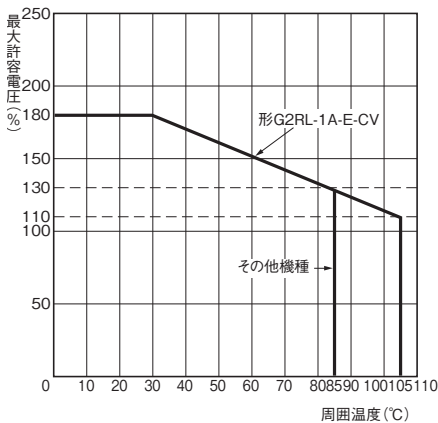

●周囲温度と動作・復帰電圧

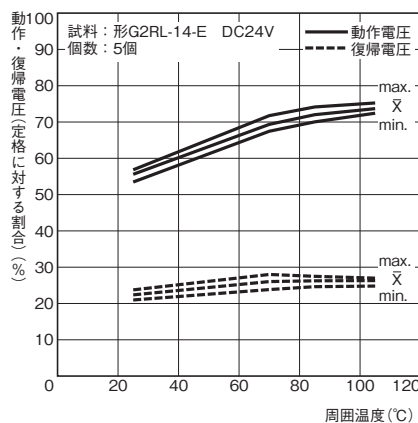

注. 最大許容電圧は、リレーコイルに印加できる電圧の最大値です。

●誤動作衝撃

1極タイプ

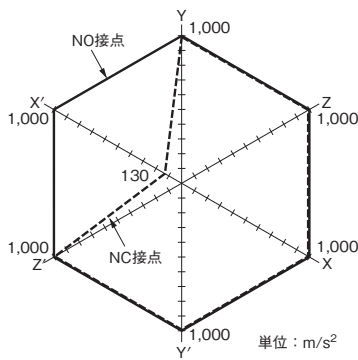

試料: 形G2RL-14 DC12V
個数: = 5個
測定: 3軸6方向に各3回、衝撃を加え接点の誤動作を生じる値を測定。ただし、励磁電圧は動作電圧の100%とする。
規格値: 100m/s²

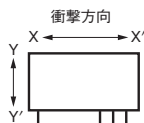

2極タイプ

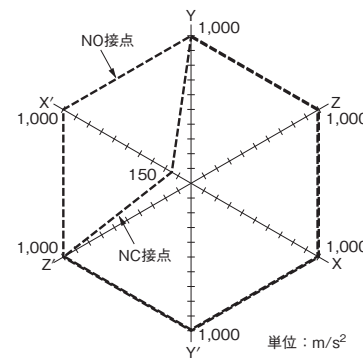

試料: 形G2RL-24 DC12V
個数: = 5個
測定: 3軸6方向に各3回、衝撃を加え接点の誤動作を生じる値を測定。ただし、励磁電圧は動作電圧の100%とする。
規格値: 100m/s²

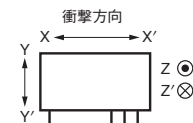

■外形寸法

(単位:mm)

形G2RL-1A(-H、-PW1)

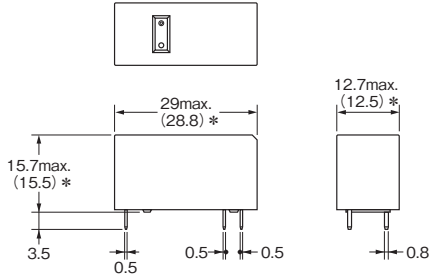

*平均寸法です。

プリント基板加工寸法
(BOTTOM VIEW)

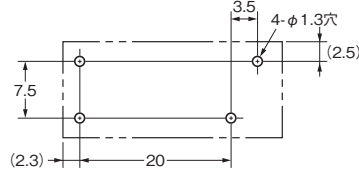

端子配置/内部接続図
(BOTTOM VIEW)



(コイル極性はありませぬ)

形G2RL-1(-HA、-H、-PW1)

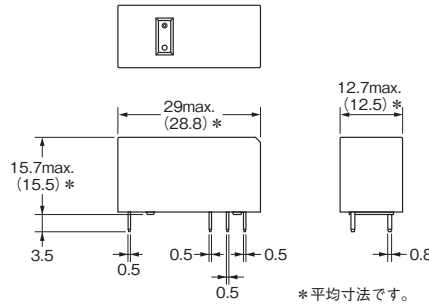
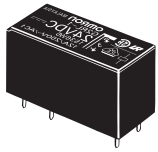

*平均寸法です。

プリント基板加工寸法
(BOTTOM VIEW)

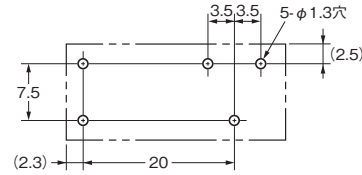

端子配置/内部接続図
(BOTTOM VIEW)

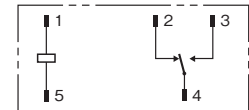

(コイル極性はありませぬ)

G
2
R
L

形G2RL-1A-E(-ASI、-HA、-PW1)
形G2RL-1A-E-CV-HA

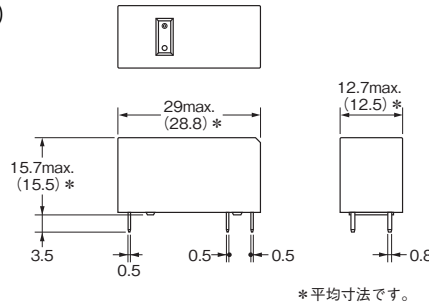
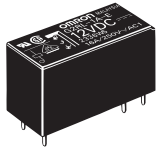

*平均寸法です。

プリント基板加工寸法
(BOTTOM VIEW)

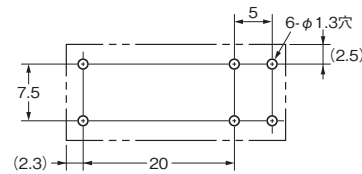

端子配置/内部接続図
(BOTTOM VIEW)



(コイル極性はありませぬ)

形G2RL-1-E(-ASI、-HA、-PW1)

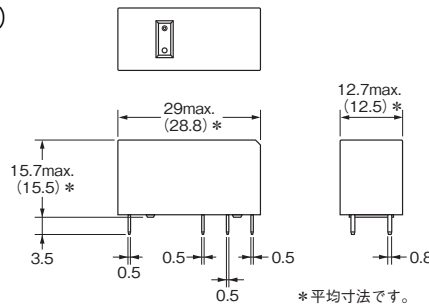
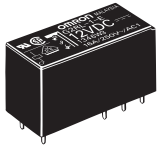

*平均寸法です。

プリント基板加工寸法
(BOTTOM VIEW)

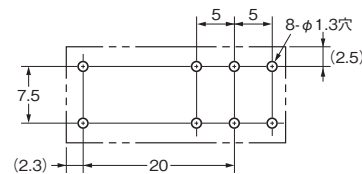

端子配置/内部接続図
(BOTTOM VIEW)

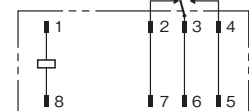

(コイル極性はありませぬ)

形G2RL-2A(-HA、-PW1)

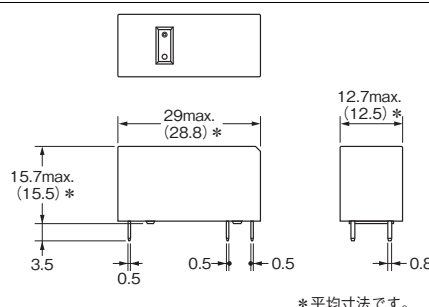

*平均寸法です。

プリント基板加工寸法
(BOTTOM VIEW)

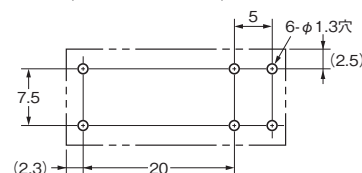

端子配置/内部接続図
(BOTTOM VIEW)



(コイル極性はありませぬ)

形G2RL-2(-ASI、-HA、-PW1)

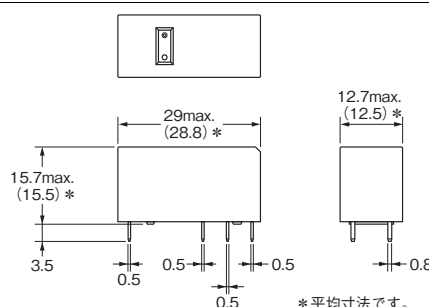
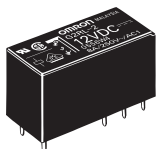

*平均寸法です。

プリント基板加工寸法
(BOTTOM VIEW)

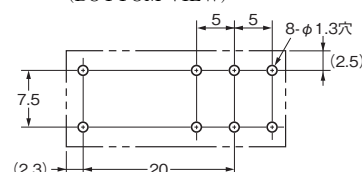

端子配置/内部接続図
(BOTTOM VIEW)

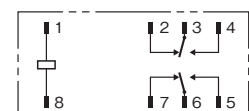

(コイル極性はありませぬ)

■海外規格認証定格

●海外規格の認証定格値は個別に定める性能値とは異なりますので、ご確認の上ご使用ください。

UL規格認証形  ファイルNo. E41643

CSA 規格認証形  ファイル No. LR31928

| 形式 | 接点構成 | 操作コイル定格 | 接点定格 | 試験回数 |
|---|----------|----------|---|---------------------|
| 形G2RL-1A(-PW1) 形G2RL-1(-HA、-PW1) | 1a 1c | 3~48V DC | 12A 250V AC(General Use)40℃ 12A 24V DC(Resistive)40℃ | 100,000回 50,000回 |
| 形G2RL-1A-E(-HA、-PW1) 形G2RL-1-E(-HA、-PW1) | 1a 1c | 3~48V DC | 16A 250V AC(General Use)40℃ 16A 24V DC(Resistive)40℃ | 100,000回 50,000回 |
| 形G2RL-1A-E-ASI 形G2RL-1-E-ASI | 1a 1c | 3~48V DC | 16A 250V AC(Resistive)85℃ TV-3 40℃ | 30,000回 25,000回 |
| 形G2RL-1A-E-CV(-HA) | 1a | 3~48V DC | 16A 250V AC(Resistive)105℃ | 100,000回 |
| 形G2RL-1A-H 形G2RL-1-H | 1a 1c | 3~48V DC | 10A 250V AC(General Use)40℃ 10A 24V DC(Resistive)40℃ | 50,000回 |
| 形G2RL-2A(-HA、-PW1) 形G2RL-2(-HA、-PW1) | 2a 2c | 3~48V DC | 8A 277V AC(General Use)40℃ 8A 30V DC(Resistive)40℃ | 100,000回 |
| 形G2RL-2-ASI | 2c | 3~48V DC | 8A 250V AC(Resistive)85℃ 8A 30V DC(Resistive)85℃ | 15,000回 15,000回 |

EN/IEC規格VDE認証形  ファイルNo. 119650

| 形式 | 接点構成 | 操作コイル定格 | 接点定格 | 試験回数 |
|---|----------|-------------------|---|--|
| 形G2RL-1A(-PW1) 形G2RL-1(-HA、-PW1) | 1a 1c | 5, 12, 24, 48V DC | 12A 250V AC (cos Φ=1)85℃ 12A 24V DC(L/R=0ms)85℃ AC15: 3A 240V AC 室温 DC13: 2.5A 24V DC 50ms 室温 | 100,000回 100,000回 6,000回 6,000回 |
| 形G2RL-1A-E(-HA、-PW1) 形G2RL-1-E(-HA、-PW1) | 1a 1c | 5, 12, 24, 48V DC | 16A 250V AC (cos Φ=1)85℃ 16A 24V DC(L/R=0ms)85℃ AC15: 3A 240V AC(N.O.)室温1.5A 240V AC(N.C.)室温 DC13: 2.5A 24V DC(N.O.)50ms 室温 | 30,000回 15,000回 6,000回 6,000回 |
| 形G2RL-1A-E-ASI 形G2RL-1-E-ASI | 1a 1c | 5, 12, 24, 48V DC | 16A 250V AC (cos Φ=1)85℃ | 30,000回 |
| 形G2RL-1A-E-CV(-HA) | 1a | 5, 12, 24, 48V DC | 16A 250V AC (cos Φ=1)105℃ | 100,000回 |
| 形G2RL-1A-H 形G2RL-1-H | 1a 1c | 5, 12, 24V DC | 10A 250V AC (cos Φ=1)85℃ 10A 250V AC (cos Φ=1)40℃ 10A 24V DC(L/R=0ms)85℃ | 50,000回 100,000回 50,000回 |
| 形G2RL-2A(-HA、-PW1) 形G2RL-2(-HA、-PW1) | 2a 2c | 5, 12, 24, 48V DC | 8A 250V AC (cos Φ=1)85℃ 8A 30V DC(L/R=0ms)85℃ AC15: 1.5A 240V AC 室温 DC13: 2A 30V DC 50ms 室温 | 30,000回 15,000回 6,000回 6,000回 |
| 形G2RL-2-ASI | 2c | 5, 12, 24, 48V DC | 8A 250V AC(Resistive)85℃ 8A 30V DC(Resistive)85℃ | 15,000回 15,000回 |

CQC 認証  (認証No: CQC17002171904)

| 形式 | 接点構成 | 操作コイル定格 | 接点定格 | 試験回数 |
|---|------|----------|---------------------------|---------|
| 形G2RL-1A(-PW1) | 1a | 5~48V DC | 12A 250V AC(cos φ = 1) 常温 | 50,000回 |
| 形G2RL-1(-HA、-PW1) | 1c | | 12A 24V DC(L/R = 0ms) 常温 | 30,000回 |
| 形G2RL-1A-E(-ASI、-HA、-PW1) 形G2RL-1A-E-CV-HA | 1a | 5~48V DC | 12A 250V AC(cos φ = 1) 常温 | 50,000回 |
| 形G2RL-1-E(-ASI、-HA、-PW1) | 1c | | 12A 24V DC(L/R = 0ms) 常温 | 30,000回 |
| | | | 16A 250V AC(cos φ = 1) 常温 | 30,000回 |
| | | | 16A 24V DC(L/R = 0ms) 常温 | 30,000回 |
| 形G2RL-2A(-HA、-PW1) | 2a | 5~48V DC | 8A 250V AC(cos φ = 1) 常温 | 30,000回 |
| 形G2RL-2(-ASI、-HA、-PW1) | 2c | | 8A 30V DC(L/R = 0ms) 常温 | 30,000回 |
| | | | 3A 250V AC(cos φ = 1) 常温 | 30,000回 |
| | | | 3A 30V DC(L/R = 0ms) 常温 | 30,000回 |

■正しくお使いください

●共通の注意事項は、「[プリント基板用リレー 共通の注意事項](#)」をご覧ください。

使用上の注意

●形G2RLとの位置づけ

・形G2RLは形G2Rと同じ端子配置の低背リレーですが、開閉容量などの性能が異なります。ご使用に際しては、実機にてご確認の上ご使用ください。

●洗浄方法について

・形G2RLは耐フラックス形であり、ケースに二次シール穴が開いています。したがって、ボイリング洗浄または浸漬洗浄はできませんのでご注意ください。なお、シールタイプについては、別途お問い合わせください。

●悪性ガス雰囲気中でのご使用について

・悪性ガス（硫化ガス、有機ガス）雰囲気中でのご使用はしないでください。接点表面の腐食による接触障害など、不具合発生の恐れがあります。

●リレー動作後のコイル電圧低減(保持電圧)について

- ・リレー動作後にコイル電圧を保持電圧まで低減して使用する場合は、下図に示すように、はじめに定格電圧を100ms以上コイルに印加してください。
- ・コイルの保持電圧は定格電圧の55%以上必要です。コイルの電圧変動等により下回らないようにしてください。

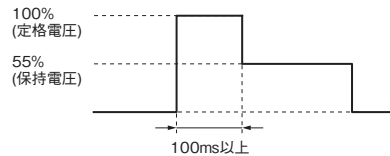

| | コイル印加電圧 | コイル抵抗* | コイル消費電力 |
|------|---------|------------------------------|---------|
| 定格電圧 | 100% | 62.5Ω (DC5V) 360Ω (DC12V) | 約400mW |
| 保持電圧 | 55% | 1,440Ω (DC24V) | 約120mW |

*コイル抵抗はコイル温度が+23℃における値で、公差は±10%です。

●PWM駆動によるコイル消費電力低減について

- ・PWM駆動対応品（-PW1）はPWM制御によるコイル保持電流の低減が可能です。コイル保持電流を低減することで省電力が実現できます。
- ・リレーの動作時は定格電圧を100ms以上コイルに印加してください。
- ・以下は当社検証条件になります。ご使用の際は、実使用条件にて実機確認を必ず実施してください。

■駆動回路例

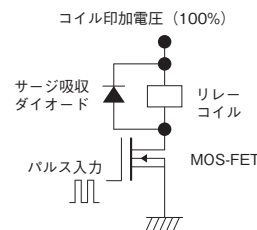

■当社検証条件

- ・印加電圧：定格電圧
- ・Duty：60%以上
- ・周波数：10kHz以上
- ・ダイオードVf：0.4V以下

オムロン商品ご購入のお客様へ

ご承諾事項

平素はオムロン株式会社(以下「当社」)の商品をご愛用いただき誠にありがとうございます。

「当社商品」のご購入について特別の合意がない場合には、お客様のご購入先にかかわらず、本ご承諾事項記載の条件を適用いたします。ご承諾のうえご注文ください。

1. 定義

本ご承諾事項中の用語の定義は次のとおりです。

- (1) 「当社商品」: 「当社」の F A システム機器、汎用制御機器、センシング機器、電子・機構部品
- (2) 「カタログ等」: 「当社商品」に関する、ベスト制御機器オムロン、電子・機構部品総合カタログ、その他のカタログ、仕様書、取扱説明書、マニュアル等であって電磁的方法で提供されるものも含みます。
- (3) 「利用条件等」: 「カタログ等」に記載の、「当社商品」の利用条件、定格、性能、動作環境、取り扱い方法、利用上の注意、禁止事項その他
- (4) 「お客様用途」: 「当社商品」のお客様におけるご利用方法であって、お客様が製造する部品、電子基板、機器、設備またはシステム等への「当社商品」の組み込み又は利用を含みます。
- (5) 「適合性等」: 「お客様用途」での「当社商品」の (a) 適合性、(b) 動作、(c) 第三者の知的財産の非侵害、(d) 法令の遵守および (e) 各種規格の遵守

2. 記載事項のご注意

「カタログ等」の記載内容については次の点をご理解ください。

- (1) 定格値および性能値は、単独試験における各条件のもとで得られた値であり、各定格値および性能値の複合条件のもとで得られる値を保証するものではありません。
- (2) 参考データはご参考として提供するもので、その範囲で常に正常に動作することを保証するものではありません。
- (3) 利用事例はご参考ですので、「当社」は「適合性等」について保証いたしかねます。
- (4) 「当社」は、改善や当社都合等により、「当社商品」の生産を中止し、または「当社商品」の仕様を変更することがあります。

3. ご利用にあたってのご注意

ご購入およびご利用に際しては次の点をご理解ください。

- (1) 定格・性能ほか「利用条件等」を遵守しご利用ください。
- (2) お客様自身にて「適合性等」をご確認いただき、「当社商品」のご利用の可否をご判断ください。「当社」は「適合性等」を一切保証いたしかねます。
- (3) 「当社商品」がお客様のシステム全体の中で意図した用途に対して、適切に配電・設置されていることをお客様ご自身で、必ず事前に確認してください。
- (4) 「当社商品」をご使用の際には、(i) 定格および性能に対し余裕のある「当社商品」のご利用、冗長設計などの安全設計、(ii) 「当社商品」が故障しても、「お客様用途」の危険を最小にする安全設計、(iii) 利用者に危険を知らせるための、安全対策のシステム全体としての構築、(iv) 「当社商品」および「お客様用途」の定期的な保守、の各事項を実施してください。
- (5) 「当社」は DDoS 攻撃 (分散型 DoS 攻撃)、コンピュータウイルスその他の技術的な有害プログラム、不正アクセスにより、「当社商品」、インストールされたソフトウェア、またはすべてのコンピュータ機器、コンピュータプログラム、ネットワーク、データベースが感染したとしても、そのことにより直接または間接的に生じた損失、損害その他の費用について一切責任を負わないものとします。お客様自身にて、(i) アンチウイルス保護、(ii) データ入出力、(iii) 紛失データの復元、(iv) 「当社商品」またはインストールされたソフトウェアに対するコンピュータウイルス感染防止、(v) 「当社商品」に対する不正アクセス防止についての十分な措置を講じてください。

- (6) 「当社商品」は、一般工業製品向けの汎用品として設計製造されています。従いまして、次に掲げる用途での使用は意図しておらず、お客様が「当社商品」をこれらの用途に使用される際には、「当社」は「当社商品」に対して一切保証をいたしません。ただし、次に掲げる用途であっても「当社」の意図した特別な商品用途の場合や特別の合意がある場合は除きます。
 - (a) 高い安全性が必要とされる用途 (例: 原子力制御設備、燃焼設備、航空・宇宙設備、鉄道設備、昇降設備、娯楽設備、医用機器、安全装置、その他生命・身体に危険が及ぶ用途)
 - (b) 高い信頼性が必要な用途 (例: ガス・水道・電気等の供給システム、24 時間連続運転システム、決済システムほか権利・財産を取扱う用途など)
 - (c) 厳しい条件または環境での用途 (例: 屋外に設置する設備、化学的汚染を被る設備、電磁的妨害を被る設備、振動・衝撃を受ける設備など)
 - (d) 「カタログ等」に記載のない条件や環境での用途
- (7) 上記 3. (6) (a) から (d) に記載されている他、「本カタログ等記載の商品」は自動車 (二輪車含む。以下同じ) 向けではありません。自動車に搭載する用途には利用しないで下さい。自動車搭載用商品については当社営業担当者にご相談ください。

4. 保証条件

「当社商品」の保証条件は次のとおりです。

- (1) 保証期間 ご購入後 1 年間といたします。(ただし「カタログ等」に別途記載がある場合を除きます。)
- (2) 保証内容 故障した「当社商品」について、以下のいずれかを「当社」の任意の判断で実施します。
 - (a) 当社保守サービス拠点における故障した「当社商品」の無償修理 (ただし、電子・機構部品については、修理対応は行いません。)
 - (b) 故障した「当社商品」と同数の代替品の無償提供
- (3) 保証対象外 故障の原因が次のいずれかに該当する場合は、保証いたしません。
 - (a) 「当社商品」本来の使い方以外のご利用
 - (b) 「利用条件等」から外れたご利用
 - (c) 本ご承諾事項 3. ご利用にあたってのご注意 に反するご利用
 - (d) 「当社」以外による改造、修理による場合
 - (e) 「当社」以外の人によるソフトウェアプログラムによる場合
 - (f) 「当社」からの出荷時の科学・技術の水準では予見できなかった原因
 - (g) 上記のほか「当社」または「当社商品」以外の原因 (天災等の不可抗力を含む)

5. 責任の制限

本ご承諾事項に記載の保証が、「当社商品」に関する保証のすべてです。

「当社商品」に関連して生じた損害について、「当社」および「当社商品」の販売店は責任を負いません。

6. 輸出管理

「当社商品」または技術資料を、輸出または非居住者に提供する場合は、安全保障貿易管理に関する日本および関係各国の法令・規制を遵守ください。お客様が法令・規則に違反する場合には、「当社商品」または技術資料をご提供できない場合があります。

- 本誌に記載の商品の価格は、お取引先社にお問い合わせください。
- ご注文の際には前述もしくは下記 URL に掲載の「ご承諾事項」を必ずお読みください。適合用途の条件、保証内容などご注文に際してのご承諾事項をご説明しております。
https://components.omron.com/jp-ja/sales_terms-and-conditions

オムロン株式会社 インダストリアルオートメーションビジネスカンパニー

製品に関するお問い合わせ先

お客様
相談室



0120-919-066

携帯電話・IP 電話などではご利用いただけませんので、右記の電話番号へおかけください。

055-982-5015
(通話料がかかります)

受付時間: 9:00~19:00 (12/31~1/3 を除く)

オムロンFAクイックチャット

www.fa.omron.co.jp/contact/tech/chat/

技術相談員にチャットでお問い合わせいただけます。(I-Web メンバース限定)



受付時間: 平日 9:00~12:00 / 13:00~17:00 (土日祝日・年末年始・当社休業日を除く)

※受付時間、営業日は変更の可能性がございます。最新情報はリンク先をご確認ください。

その他のお問い合わせ:

納期・価格・サンプル・仕様書は貴社のお取引先、または貴社担当オムロン販売員にご相談ください。
オムロン制御機器販売店やオムロン販売拠点は、Web ページでご案内しています。

オムロン制御機器の最新情報をご覧ください。

www.fa.omron.co.jp

緊急時のご購入にもご利用ください。