

# コントロールユニット F3SP-B1P

CSM\_F3SP-B1P\_DS\_J\_4\_1

## セーフティライトカーテンとの 省配線を実現

- オムロンのセーフティライトカーテン PNP出力タイプと両側コネクタケーブルでダイレクト接続
- 省配線と誤接続防止を実現
- 欧州EN規格、TUV認証取得
- DINレール取りつけ可



**⚠** 9ページの「正しくお使いください」をご覧ください。

規格認証対象機種などの最新情報につきましては、当社Webサイト ([www.fa.omron.co.jp/](http://www.fa.omron.co.jp/))の「規格認証/適合」をご覧ください。

## 種類／標準価格 (◎印の機種は標準在庫機種です。無印(受注生産機種)の納期についてはお取引先社にお問い合わせください。)

### 本体 コントロールユニット

形状	主接点	補助接点	ライトカーテン補助出力	形式	標準価格(¥)
	3a	1b	1PNP	◎形F3SP-B1P	40,000





### アクセサリ(別売)

#### 接続用ケーブル

#### 両側コネクタケーブル(投光器用・受光器用、各1本/1セット)

形状	ケーブル長	仕様	形式	標準価格(¥)
	3m	<b>投光器用 M12コネクタ(8ピン) 色: 灰</b> 電源ケーブル、両側コネクタケーブルに接続 コントロールユニット、両側コネクタケーブルに接続 	◎形F39-JD3B	13,000
	7m	<b>受光器用 M12コネクタ(8ピン) 色: 黒</b> 電源ケーブル、両側コネクタケーブルに接続 コントロールユニット、両側コネクタケーブルに接続 	◎形F39-JD7B	18,800
	10m	<b>受光器用 M12コネクタ(8ピン) 色: 黒</b> 電源ケーブル、両側コネクタケーブルに接続 コントロールユニット、両側コネクタケーブルに接続 	◎形F39-JD10B	23,000

F3SG-RAシリーズ 接続変換ケーブル  
変換ケーブル

形状	種類	ケーブル長	仕様	形式	標準価格(¥)																																																
	投光器用 M12 コネクタ	0.3m	 <p>メス</p> <p>F3SG-RAの電源ケーブル、両側コネクタケーブルに接続</p> <p>投光器用変換ケーブル</p> <p>オス</p> <p>両側コネクタケーブルに接続</p> <table border="1"> <tr><td>+24V</td><td>茶</td><td>1</td><td>1</td><td>-</td><td>(インターロック選択入力/ミュート入力1)</td></tr> <tr><td>テスト入力</td><td>黒</td><td>2</td><td>2</td><td>茶</td><td>+24V</td></tr> <tr><td>0V</td><td>青</td><td>3</td><td>3</td><td>黒</td><td>テスト入力</td></tr> <tr><td>(未使用)</td><td>-</td><td>4</td><td>4</td><td>-</td><td>(リセット入力)</td></tr> <tr><td>(未使用)</td><td>-</td><td>5</td><td>5</td><td>-</td><td>(通信線(+))</td></tr> <tr><td></td><td></td><td></td><td>6</td><td>-</td><td>(通信線(-))</td></tr> <tr><td></td><td></td><td></td><td>7</td><td>青</td><td>0V</td></tr> <tr><td></td><td></td><td></td><td>8</td><td>-</td><td>(F3SJ-A: 補助入力2/ミュート入力2) (F3SJ-B: 未使用/ミュート入力2)</td></tr> </table> <p>(シールド)</p>	+24V	茶	1	1	-	(インターロック選択入力/ミュート入力1)	テスト入力	黒	2	2	茶	+24V	0V	青	3	3	黒	テスト入力	(未使用)	-	4	4	-	(リセット入力)	(未使用)	-	5	5	-	(通信線(+))				6	-	(通信線(-))				7	青	0V				8	-	(F3SJ-A: 補助入力2/ミュート入力2) (F3SJ-B: 未使用/ミュート入力2)	◎形F39-JGR3M-B58-L	3,850
+24V	茶	1	1	-	(インターロック選択入力/ミュート入力1)																																																
テスト入力	黒	2	2	茶	+24V																																																
0V	青	3	3	黒	テスト入力																																																
(未使用)	-	4	4	-	(リセット入力)																																																
(未使用)	-	5	5	-	(通信線(+))																																																
			6	-	(通信線(-))																																																
			7	青	0V																																																
			8	-	(F3SJ-A: 補助入力2/ミュート入力2) (F3SJ-B: 未使用/ミュート入力2)																																																
	受光器用 M12 コネクタ	0.3m	 <p>メス</p> <p>F3SG-RAの電源ケーブル、両側コネクタケーブルに接続</p> <p>受光器用変換ケーブル</p> <p>オス</p> <p>両側コネクタケーブルに接続</p> <table border="1"> <tr><td>リセット入力</td><td>黄</td><td>1</td><td>1</td><td>白</td><td>制御出力2</td></tr> <tr><td>+24V</td><td>茶</td><td>2</td><td>2</td><td>茶</td><td>+24V</td></tr> <tr><td>(MUTE A)</td><td>-</td><td>3</td><td>3</td><td>黒</td><td>制御出力1</td></tr> <tr><td>(MUTE B)</td><td>-</td><td>4</td><td>4</td><td>黄</td><td>補助出力1</td></tr> <tr><td>制御出力1</td><td>黒</td><td>5</td><td>5</td><td>-</td><td>(通信線(+))</td></tr> <tr><td>制御出力2</td><td>白</td><td>6</td><td>6</td><td>-</td><td>(通信線(-))</td></tr> <tr><td>0V</td><td>青</td><td>7</td><td>7</td><td>青</td><td>0V</td></tr> <tr><td>補助出力</td><td>赤</td><td>8</td><td>8</td><td>赤</td><td>外部リレーモニタ入力</td></tr> </table> <p>(シールド)</p>	リセット入力	黄	1	1	白	制御出力2	+24V	茶	2	2	茶	+24V	(MUTE A)	-	3	3	黒	制御出力1	(MUTE B)	-	4	4	黄	補助出力1	制御出力1	黒	5	5	-	(通信線(+))	制御出力2	白	6	6	-	(通信線(-))	0V	青	7	7	青	0V	補助出力	赤	8	8	赤	外部リレーモニタ入力	◎形F39-JGR3M-B88-D	3,850
リセット入力	黄	1	1	白	制御出力2																																																
+24V	茶	2	2	茶	+24V																																																
(MUTE A)	-	3	3	黒	制御出力1																																																
(MUTE B)	-	4	4	黄	補助出力1																																																
制御出力1	黒	5	5	-	(通信線(+))																																																
制御出力2	白	6	6	-	(通信線(-))																																																
0V	青	7	7	青	0V																																																
補助出力	赤	8	8	赤	外部リレーモニタ入力																																																

注. F3SG-RAシリーズと接続して使用する際は、必ず形F39-JD□Bと組み合わせてご使用ください。

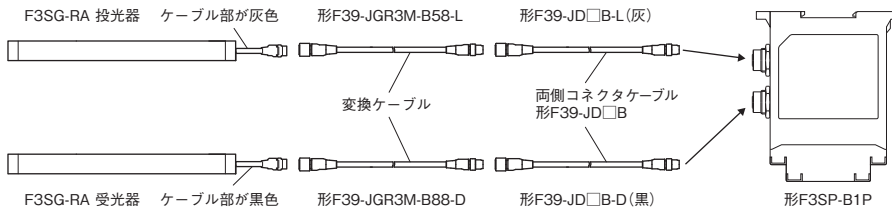

## 定格／性能

### 定格

入力	電源電圧		DC24V
	許容電圧変動範囲		電源電圧の-15%～+10%
	定格消費電力		DC1.7W以下(センサの消費電力は含まず)
出力	UL Listed	定格負荷	AC250V 5A 抵抗負荷 DC30V 5A 抵抗負荷
		定格通電電流	5A
		接点電圧の最大値	AC250V DC125V
		開閉容量の最大値	AC：1,250A DC：150W
	EU指令	定格負荷	AC25V 5A 抵抗負荷 DC30V 5A 抵抗負荷
		定格通電電流	5A
		接点電圧の最大値	AC25V DC60V
		開閉容量の最大値	AC：125VA DC：150W
		条件付短絡電流	1,000A
		短絡保護装置	5A 速断形ヒューズ(IEC 60127)を使用してください

### 性能

動作時間	100ms以下(センサの応答時間は含まず)
応答時間	10ms以下(センサの応答時間は含まず)
耐振動	10～55Hz 片振幅0.35mm(複振幅 0.7mm)
耐衝撃	耐久300m/s <sup>2</sup> 誤動作100m/s <sup>2</sup>
使用周囲温度	-10～55℃
使用周囲湿度	35～85%RH

### 保護構造

端子部	IP20
ケース	IP40

### 汚染度

外部	3
内部	2

### 絶縁性能

絶縁抵抗	入出力間	100MΩ以上 DC500Vメガ
	出力異極間	
耐電圧	入出力間	AC2500V 1min
	出力異極間	

### 耐久性

電氣的耐久性	10万回以上 定格負荷 開閉頻度：1,800回/h
機械的耐久性	500万回以上 開閉頻度：18,000回/h

接続

各部の名称

ユニット

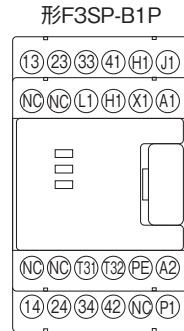
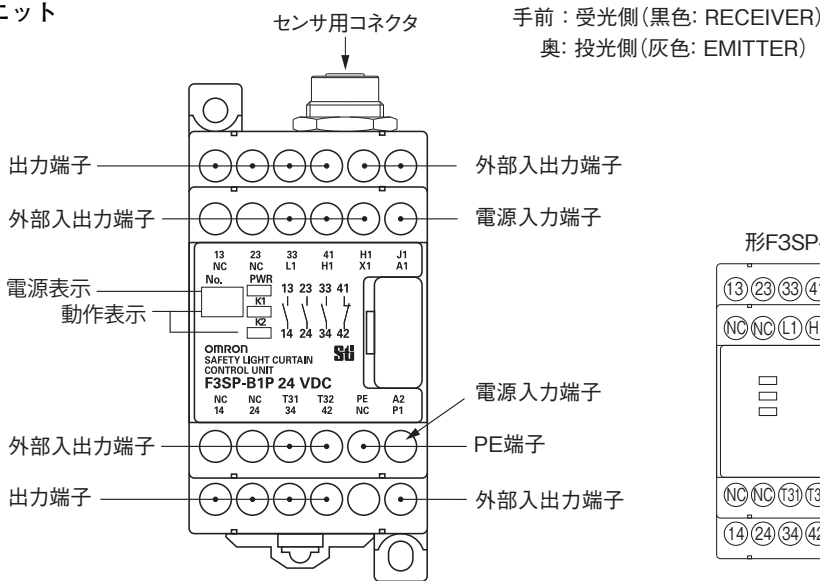

コネクタ

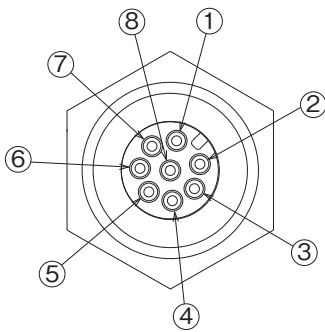

F3SJ-A/Bと組み合わせた場合の信号名称

信号 No.	信号名称	
	受光器	投光器
1	制御出力2	インターロック選択入力
2	+24V	+24V
3	制御出力1	テスト入力
4	補助出力	リセット入力
5	RS-485 (A)	RS-485 (A)
6	RS-485 (B)	RS-485 (B)
7	0V	0V
8	外部リレーモニタ入力	NC

F3SG-RAと組み合わせた場合の信号名称

信号 No.	信号名称	
	受光器	投光器
1	制御出力2	NC
2	+24V	+24V
3	制御出力1	テスト入力
4	補助出力	NC
5	NC	NC
6	NC	NC
7	0V	0V
8	リセット入力	NC

外形寸法

CADデータ 2次元CAD図面・3次元CADモデルのデータをご用意しています。  
CADデータは、www.fa.omron.co.jpからダウンロードができます。

(単位：mm)

本体

コントロールユニット (形F3SP-B1P)

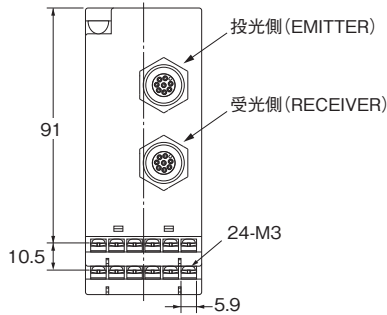

取付穴加工寸法

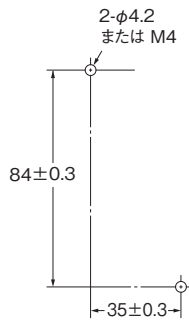

CADデータ

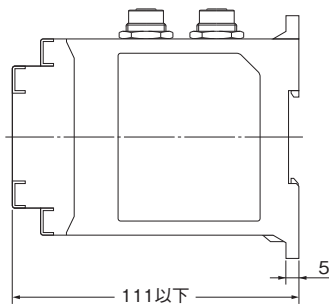
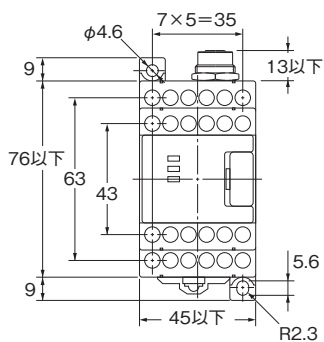

アクセサリ(別売)

投光器用両側コネクタケーブル (別売：形F39-JD□B-L)

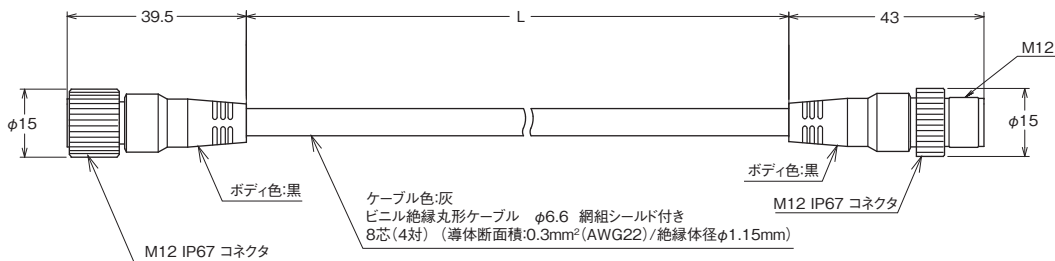

受光器用両側コネクタケーブル (別売：形F39-JD□B-D)

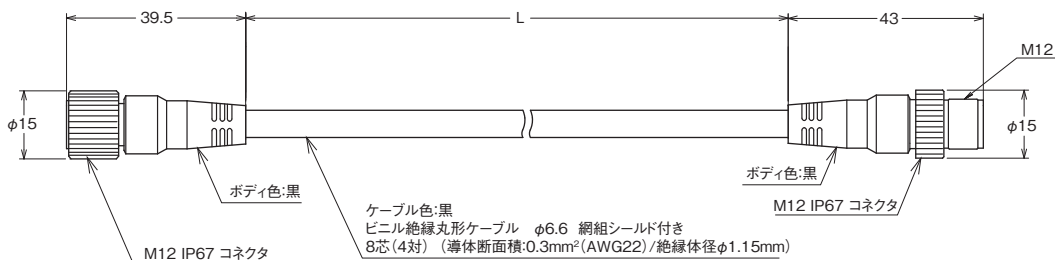

投光器用(灰色)	受光器用(黒色)	L(m)
形F39-JD3B-L	形F39-JD3B-D	3
形F39-JD7B-L	形F39-JD7B-D	7
形F39-JD10B-L	形F39-JD10B-D	10

投光器用変換ケーブル (別売：形F39-JGR3M-B58-L)

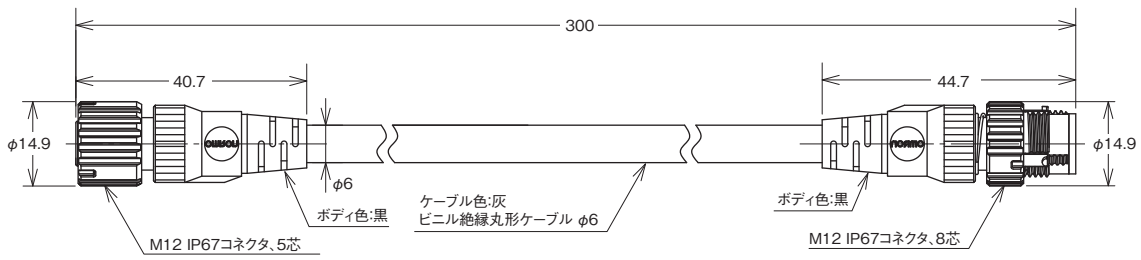

受光器用変換ケーブル (別売：形F39-JGR3M-B88-D)

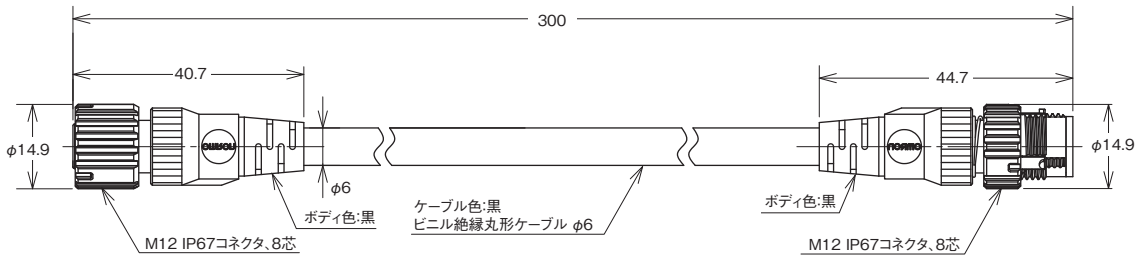

使用用途例

F3SJ-A/Bと組み合わせる場合の接続例

外部リレーモニタ有効、マニュアルリセットで使用する場合

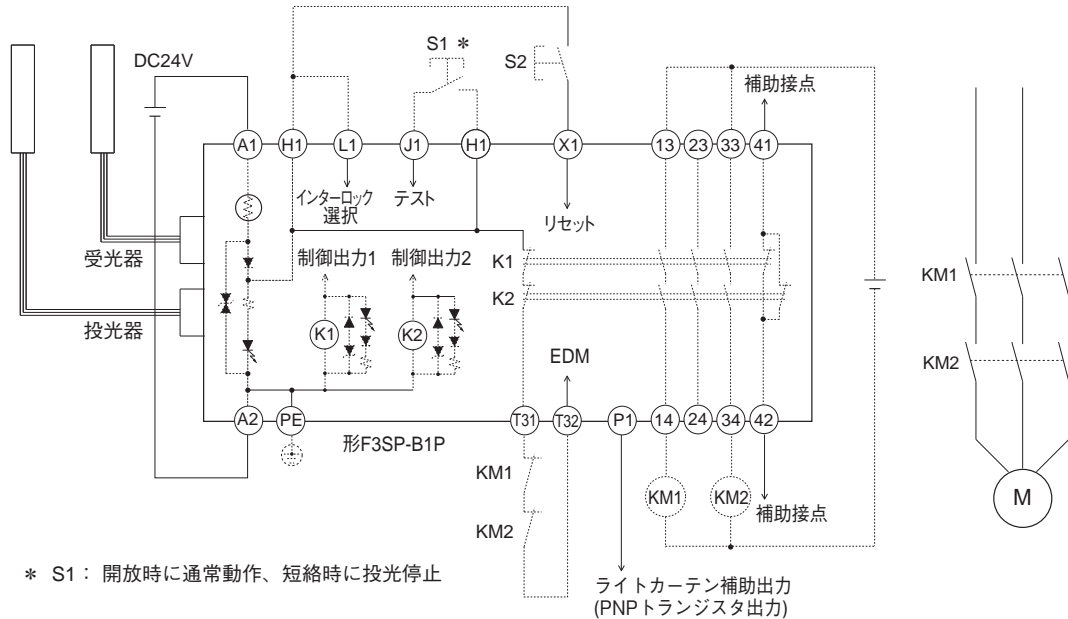

\* S1 : 開放時に通常動作、短絡時に投光停止

- S1 : 外部テストスイッチ (スイッチが不要な場合、開放)
- S2 : インターロック/ロックアウトリセットスイッチ
- S3 : ロックアウトリセットスイッチ
- KM1, KM2 : マグネット・コンタクタ
- M : 3相モータ

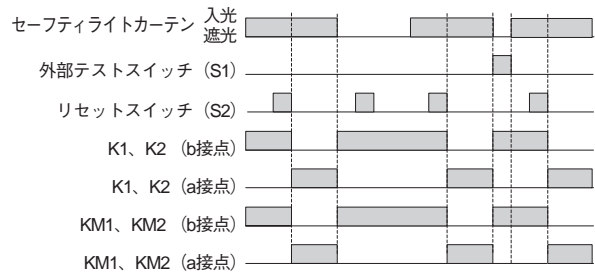

オートリセットで使用する場合

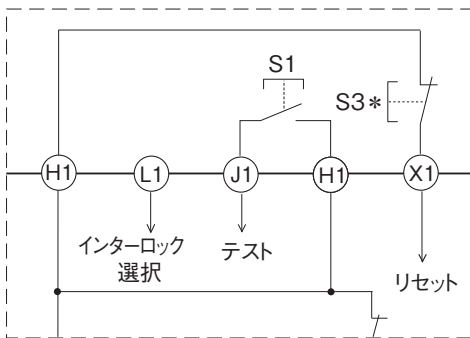

\*スイッチS3が不要 (オートリセット) の場合は、X1-H1間を短絡してください。

外部リレーモニタ無効で使用する場合

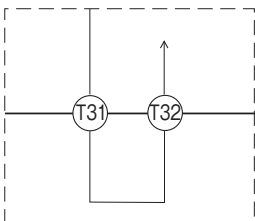

F3SG-RAと組み合わせる場合の接続例

外部リレーモニタ有効、マニュアルリセットで使用する場合

DIP-SW設定

機能		DIP-SW1	DIP-SW2
受光器	外部リレーモニタ有効	2 <input type="checkbox"/> ON	2 <input type="checkbox"/> ON
	マニュアルリセット	3 <input type="checkbox"/> ON	3 <input type="checkbox"/> ON
		4 <input type="checkbox"/> ON	4 <input type="checkbox"/> ON
		7 <input type="checkbox"/> ON	7 <input type="checkbox"/> ON
投光器	外部テスト：24Vアクティブ(出荷時設定) *2	4 <input type="checkbox"/> ON	

\*1. NPN出力タイプは使用できません。  
\*2. 0Vアクティブ設定時は使用できません。

□：スイッチポジションを表します。

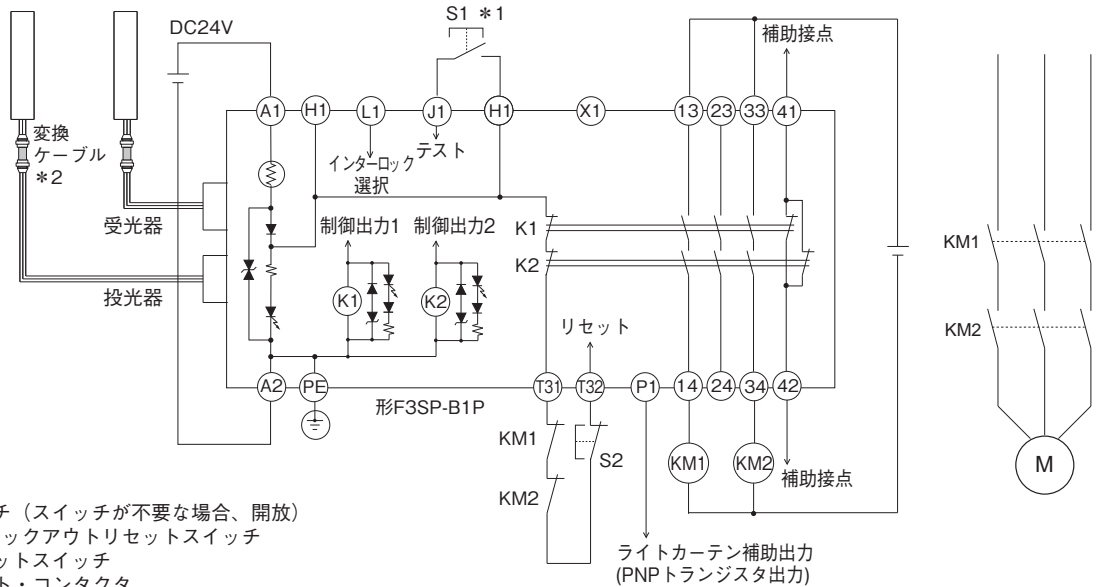

S1：外部テストスイッチ（スイッチが不要な場合、開放）  
S2：インターロック/ロックアウトリセットスイッチ  
S3：ロックアウトリセットスイッチ  
KM1、KM2：マグネット・コンタクタ  
M：3相モータ

\*1. S1:開放時に通常動作、短絡時に投光停止  
\*2. F3SG-RA のアクセサリ(別売)の変換ケーブルを使用してください。

変換ケーブル形式	備考
形F39-JGR3M-B58-L	投光器用
形F39-JGR3M-B88-D	受光器用

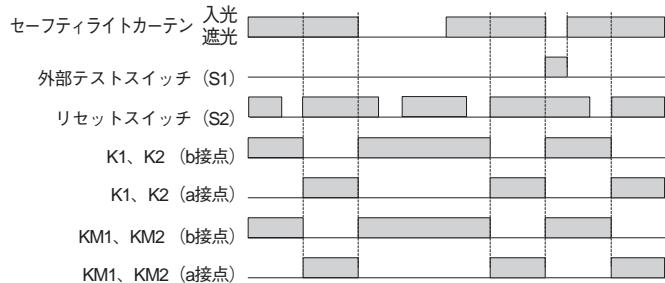

オートリセットモードで使用する場合

DIP-SW設定

機能		DIP-SW1	DIP-SW2
受光器	外部リレーモニタ有効	2 <input type="checkbox"/> ON	2 <input type="checkbox"/> ON
	オートリセット(出荷時設定)	3 <input type="checkbox"/> ON	3 <input type="checkbox"/> ON
		4 <input type="checkbox"/> ON	4 <input type="checkbox"/> ON
		7 <input type="checkbox"/> ON	7 <input type="checkbox"/> ON
投光器	外部テスト：24Vアクティブ(出荷時設定) *2	4 <input type="checkbox"/> ON	

□：スイッチポジションを表します。

注. オートリセットモードで使用する場合の配線は、マニュアルリセットモードで使用する場合と同様です。

\*1. NPN出力タイプは使用できません。  
\*2. 0Vアクティブ設定時は使用できません。

外部リレーモニタ無効で使用する場合

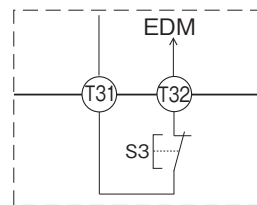

注. 外部リレーモニタを使用しない場合でも、F3SG-RAのDIP-SWは「外部リレーモニタ有効(DIP-SW1、2ともにON)」にしてください。

\*スイッチS3が不要(オートリセット)の場合は、T31-T32間を短絡してください。





## 正しくお使いください

●セーフティ商品の安全上の注意については、当社Webサイト ([www.fa.omron.co.jp/](http://www.fa.omron.co.jp/))をご覧ください。

### 警告表示の意味

 <b>警告</b>	正しい取扱いをしなければ、この危険のために、軽傷・中程度の傷害を負ったり万一の場合には重傷や死亡に至る恐れがあります。また、同様に重大な物的損害を受ける恐れがあります。
<b>安全上の要点</b>	製品を安全に使用するために実施または回避すべきことを示します。
<b>使用上の注意</b>	製品が動作不能、誤動作、または性能・機能への悪影響を予防するために実施または回避すべきことを示します。

### 図記号の意味

	●一般的な禁止 特定しない一般的な行為を指示する通告。
	●一般的な指示 特定しない一般的な行為を指示する通告。

### 警告

出力が故障し、重度の人身傷害が万一の場合起こる恐れがあります。

安全出力の定格値を超える負荷に対しては、絶対に使用しないでください。



安全機能が損なわれ、重度の人身傷害が万一の場合起こる恐れがあります。

安全出力が供給電源および負荷電源に短絡しないように、適切に配線してください。



### 安全上の要点

- (1)配線をおこなう場合には必ず電源を切った状態でおこなってください。また通電中はカバーを取り付けた状態とし、端子部には触れないでください。感電の恐れがあります。
- (2)落雷の恐れがある場合には配線作業を行わないでください。感電の恐れがあります。
- (3)入力端子には規定の電圧を正しく印加してください。誤った電圧を印加されますと規定の機能が発揮されず、製品自体の破損・焼損の原因になります。
- (4)電源電圧は規定電圧でご使用ください。リップルの大きな電源や、断続的に異常電圧を発生する電源での使用は行わないでください。
- (5)開閉容量(接点電圧、接点電流)などの接点定格値を超える負荷に対しては、絶対に使用しないでください。絶縁不良、接点溶着、接触不良など、規定の性能を損なうばかりでなく、破損、焼損の原因となります。
- (6)耐久性は開閉条件により大きく異なります。使用にあたっては必ず実使用条件にて実機確認をおこない、性能上問題のない開閉回数内にてご使用ください。

- (7)引火性ガス・爆発ガスなどの雰囲気では使用しないでください。開閉にともなうアークやリレーの発熱などにより、発火または爆発を引き起こす原因となります。
- (8)落下させたり内部を分解した製品は、使用しないでください。特性を満足できないばかりでなく、破損、焼損の原因となります。
- (9)負荷の短絡、地絡防護のため、必要に応じ適切な保護素子(ヒューズなど)を接続ください。保護できない場合には、破損または焼損の可能性があります。
- (10)センサのコネクタは投光器・受光器共に同形状となっています。投/受光器をよくお確かめの上、接続ください。
- (11)分解、修理、改造しないでください。本来の安全機能が失われ危険です。

### 使用上の注意

- (1)電源電圧が徐々に上昇する時の故障検知について  
立ち上がり時間が長い電源でのご使用時に、入力が開路のまま電源が投入されますと、内部回路が電源電圧異常を検知し、製品は動作しません。製品には、電源電圧が定格電圧に達してから印加してください。
- (2)取り扱いについて  
製品を落下させたり、異常な振動衝撃を加えないでください。故障や誤動作の原因となります。
- (3)溶剤の付着について  
製品にアルコール、シンナー、トリクロロエタン、ガンリンなどの溶剤が付着しないようにしてください。溶剤により、マーキングの消えや、部品の劣化を引き起こす原因となります。
- (4)次のような場所で使用する際は、遮蔽対策を十分に行ってください。
  1. 静電気などによるノイズが発生する場所
  2. 放射能により被爆する恐れのある場所
  3. 電源線が近くを通る場所
- (5)配線について
  1. 配線用電線サイズは下記のものをご使用ください。
    - ・より線 (flexible wire) : 0.75~1.5mm<sup>2</sup>
    - ・単線 (steel wire) : 1.0~1.5mm<sup>2</sup>
  2. 端子ネジは誤動作、発熱などの原因にならないように、規定のトルクで締め付けてください。
    - ・端子ネジ締め付けトルク : 0.78~1.18N・m
  3. PE は保護接地端子です。(+)側をアースされた設備には使用できません。
  4. NC 端子は機能を有していませんので、配線しないでください。
- (6)多数個取付けについて  
密着取付する場合は、定格通電電流は、3Aとなります。3A以下でご使用ください。

## (7) 保管・設置場所について

下記の場所には故障や誤動作の原因となりますので設置をしないでください。

1. 直接日光が当たる場所。
2. 周囲温度が-10~55℃の範囲を超える場所。
3. 相対湿度が35~85%RHの範囲を超える場所、温度変化が急激で結露するような場所。
4. 周囲気圧が86~106kPaの範囲を超える場所。
5. 腐食性ガスや可燃性ガスのある場所。
6. 本体に定格値以上の振動や衝撃が伝わる場所。
7. 水、油、薬品などの飛沫がある場所。
8. 塵埃、塩分、鉄粉の多い場所。

## (8) DC電源ユニットについて

IEC61496-1及びUL508を満たすために、また感電保護のために、電源と負荷に関してはセンサ取扱説明書に記載の項目を満たすものをご使用ください。

## (9) 取付けについて

1. 防塵、防水のため、制御ボックスは、IP54以上の保護構造を推奨します。
2. 本製品は、下記のセンサ専用のコントロールユニットです。
  - ・形F3SJ-A□□□□P□□シリーズ
  - ・形F3SJ-B□□□□P25シリーズ
  - ・形F3SG-□RA□□□□-□□シリーズ \*
  - \* F3SG-RAと組み合わせて使用する場合
    - ・PNP出力のみ使用できます
    - ・別売の変換ケーブルが必要です。
3. 出荷時は、2本のショートバーにより下記の状態となっています。必要な機能に応じて配線を変更してください。
  - ・H1-X1ショート：オートリセットモード
  - ・T31-T32ショート：外部モニタキャンセル
  - \* 上記の配線と機能の組み合わせは、F3SJ-A/Bとの接続で適用されます。  
F3SG-RAとの接続は8 ページ以降の「使用用途例」をご参照ください。

(10) フィードバック用の接点は微小負荷(DC24V、5mA)に適用できるものを使用してください。

(11) この商品は「class A」(工業環境商品)です。住宅環境でご利用されると、電波妨害の原因となる可能性があります。その場合には電波妨害に対する適切な対策が必要となります。

## ●安全カテゴリについて (ISO 13849-1)

形F3SP-B1Pは下記センサと組み合わせてご使用いただくことにより、欧州規格EN ISO 13849-1より要求されるパフォーマンスレベルe、カテゴリ4、またはパフォーマンスレベルc、カテゴリ2の環境に適用することができます。

・PLe/安全カテゴリ4:

形F3SJ-A□□□□P□□、形F3SJ-B□□□□P25、  
形F3SG-4RA□□□□-□□(PNP出力)との組合せ

・PLc/安全カテゴリ2:

形F3SG-2RA□□□□-□□(PNP出力)との組合せ

ただし、この設定は当社が提示しています回路例をもとに判定されたものであり、ご使用の状況によってはあてはまらない場合があります。パフォーマンスレベルと安全カテゴリは安全制御システム全体で判定されますので、ご使用の際には設置、検査、保守を正しく実行し、十分ご確認くださいませようお願いします。

## ●海外取得規格

EN ISO 13849-1 : 2015 PL e 安全カテゴリ 4、  
EN 61496-1 : 2013、  
UL 508、  
CSA C22.2 No. 0.8、C22.2 No.14

# オムロン商品ご購入のお客様へ

## ご承諾事項

平素はオムロン株式会社(以下「当社」)の商品をご愛用いただき誠にありがとうございます。

「当社商品」のご購入について特別の合意がない場合には、お客様のご購入先にかかわらず、本ご承諾事項記載の条件を適用いたします。ご承諾のうえご注文ください。

### 1. 定義

本ご承諾事項中の用語の定義は次のとおりです。

- (1) 「当社商品」: 「当社」の F A システム機器、汎用制御機器、センシング機器、電子・機構部品
- (2) 「カタログ等」: 「当社商品」に関する、ベスト制御機器オムロン、電子・機構部品総合カタログ、その他のカタログ、仕様書、取扱説明書、マニュアル等であって電磁的方法で提供されるものも含みます。
- (3) 「利用条件等」: 「カタログ等」に記載の、「当社商品」の利用条件、定格、性能、動作環境、取り扱い方法、利用上の注意、禁止事項その他
- (4) 「お客様用途」: 「当社商品」のお客様におけるご利用方法であって、お客様が製造する部品、電子基板、機器、設備またはシステム等への「当社商品」の組み込み又は利用を含みます。
- (5) 「適合性等」: 「お客様用途」での「当社商品」の (a) 適合性、(b) 動作、(c) 第三者の知的財産の非侵害、(d) 法令の遵守および (e) 各種規格の遵守

### 2. 記載事項のご注意

「カタログ等」の記載内容については次の点をご理解ください。

- (1) 定格値および性能値は、単独試験における各条件のもとで得られた値であり、各定格値および性能値の複合条件のもとで得られる値を保証するものではありません。
- (2) 参考データはご参考として提供するもので、その範囲で常に正常に動作することを保証するものではありません。
- (3) 利用事例はご参考ですので、「当社」は「適合性等」について保証いたしかねます。
- (4) 「当社」は、改善や当社都合等により、「当社商品」の生産を中止し、または「当社商品」の仕様を変更することがあります。

### 3. ご利用にあたってのご注意

ご購入およびご利用に際しては次の点をご理解ください。

- (1) 定格・性能ほか「利用条件等」を遵守しご利用ください。
- (2) お客様自身にて「適合性等」をご確認いただき、「当社商品」のご利用の可否をご判断ください。  
「当社」は「適合性等」を一切保証いたしかねます。
- (3) 「当社商品」がお客様のシステム全体の中で意図した用途に対して、適切に配電・設置されていることをお客様ご自身で、必ず事前に確認してください。
- (4) 「当社商品」をご使用の際には、(i) 定格および性能に対し余裕のある「当社商品」のご利用、冗長設計などの安全設計、(ii) 「当社商品」が故障しても、「お客様用途」の危険を最小にする安全設計、(iii) 利用者に危険を知らせるための、安全対策のシステム全体としての構築、(iv) 「当社商品」および「お客様用途」の定期的な保守、の各事項を実施してください。
- (5) 「当社」は DDoS 攻撃 (分散型 DoS 攻撃)、コンピュータウイルスその他の技術的な有害プログラム、不正アクセスにより、「当社商品」、インストールされたソフトウェア、またはすべてのコンピュータ機器、コンピュータプログラム、ネットワーク、データベースが感染したとしても、そのことにより直接または間接的に生じた損失、損害その他の費用について一切責任を負わないものとします。  
お客様ご自身にて、(i) アンチウイルス保護、(ii) データ入出力、(iii) 紛失データの復元、(iv) 「当社商品」またはインストールされたソフトウェアに対するコンピュータウイルス感染防止、(v) 「当社商品」に対する不正アクセス防止についての十分な措置を講じてください。

- (6) 「当社商品」は、一般工業製品向けの汎用品として設計製造されています。従いまして、次に掲げる用途での使用は意図しておらず、お客様が「当社商品」をこれらの用途に使用される際には、「当社」は「当社商品」に対して一切保証をいたしません。ただし、次に掲げる用途であっても「当社」の意図した特別な商品用途の場合や特別の合意がある場合は除きます。
  - (a) 高い安全性が必要とされる用途 (例: 原子力制御設備、燃焼設備、航空・宇宙設備、鉄道設備、昇降設備、娯楽設備、医用機器、安全装置、その他生命・身体に危険が及ぶ用途)
  - (b) 高い信頼性が必要な用途 (例: ガス・水道・電気等の供給システム、24 時間連続運転システム、決済システムほか権利・財産を取扱う用途など)
  - (c) 厳しい条件または環境での用途 (例: 屋外に設置する設備、化学的汚染を被る設備、電磁的妨害を被る設備、振動・衝撃を受ける設備など)
  - (d) 「カタログ等」に記載のない条件や環境での用途
- (7) 上記 3. (6) (a) から (d) に記載されている他、「本カタログ等記載の商品」は自動車 (二輪車含む。以下同じ) 向けではありません。自動車に搭載する用途には利用しないで下さい。自動車搭載用商品については当社営業担当者にご相談ください。

### 4. 保証条件

「当社商品」の保証条件は次のとおりです。

- (1) 保証期間 ご購入後 1 年間といたします。  
(ただし「カタログ等」に別途記載がある場合を除きます。)
- (2) 保証内容 故障した「当社商品」について、以下のいずれかを「当社」の任意の判断で実施します。
  - (a) 当社保守サービス拠点における故障した「当社商品」の無償修理 (ただし、電子・機構部品については、修理対応は行いません。)
  - (b) 故障した「当社商品」と同数の代替品の無償提供
- (3) 保証対象外 故障の原因が次のいずれかに該当する場合は、保証いたしません。
  - (a) 「当社商品」本来の使い方以外のご利用
  - (b) 「利用条件等」から外れたご利用
  - (c) 本ご承諾事項 3. ご利用にあたってのご注意 に反するご利用
  - (d) 「当社」以外による改造、修理による場合
  - (e) 「当社」以外の者によるソフトウェアプログラムによる場合
  - (f) 「当社」からの出荷時の科学・技術の水準では予見できなかった原因
  - (g) 上記のほか「当社」または「当社商品」以外の原因 (天災等の不可抗力を含む)

### 5. 責任の制限

本ご承諾事項に記載の保証が、「当社商品」に関する保証のすべてです。

「当社商品」に関連して生じた損害について、「当社」および「当社商品」の販売店は責任を負いません。

### 6. 輸出管理

「当社商品」または技術資料を、輸出または非居住者に提供する場合は、安全保障貿易管理に関する日本および関係各国の法令・規制を遵守ください。お客様が法令・規制に違反する場合には、「当社商品」または技術資料をご提供できない場合があります。

- ご使用上の注意事項等、ご使用の際に必要な内容については、本誌またはユーザーズマニュアルに掲載しております。
- 本誌にご使用上の注意事項等の掲載がない場合は、ユーザーズマニュアルのご使用上の注意事項等を必ずお読みください。
- 本製品の内、外国為替及び外国貿易法に定める輸出許可、承認対象貨物(又は技術)に該当するものを輸出(又は非居住者に提供)する場合は同法に基づく輸出許可、承認(又は役務取引許可)が必要です。

## オムロン株式会社 インダストリアルオートメーションビジネスカンパニー

製品に関するお問い合わせ先

お客様  
相談室



0120-919-066

携帯電話・IP 電話などではご利用いただけませんので、右記の電話番号へおかけください。

055-982-5015  
(通話料がかかります)

受付時間: 9:00~19:00 (12/31~1/3 を除く)

オムロンFAクイックチャット

[www.fa.omron.co.jp/contact/tech/chat/](http://www.fa.omron.co.jp/contact/tech/chat/)

技術相談員にチャットでお問い合わせいただけます。(I-Web メンバース限定)



受付時間: 平日 9:00~12:00 / 13:00~17:00 (土日祝日・年末年始・当社休業日を除く)

※受付時間、営業日は変更の可能性がございます。最新情報はリンク先をご確認ください。

その他のお問い合わせ:

納期・価格・サンプル・仕様書は貴社のお取引先、または貴社担当オムロン販売員にご相談ください。  
オムロン制御機器販売店やオムロン販売拠点は、Web ページでご案内しています。

オムロン制御機器の最新情報をご覧ください。

[www.fa.omron.co.jp](http://www.fa.omron.co.jp)

緊急時のご購入にもご利用ください。