

## 高速タイプから多点タイプまで。 豊富なバリエーションを 取り揃えた基本入力ユニット。

- 外部機器からのON/OFF情報をPLCシステムに取り込み、CPUユニットI/Oメモリに反映します。
- 「高速タイプ」CJ1W-ID212、ID233が新登場。システムスループットの向上にお役立ちします。



CJ1W-ID212



CJ1W-ID233

## 特長

- 高速入力タイプをご用意。豊富なアプリケーションに対応します。  
ON応答時間 15 $\mu$ s、OFF応答時間 90 $\mu$ s
- DC24V、AC100V、AC200Vタイプをご用意。各種デジタル出力機器に接続可能です。
- DC24VタイプはNPN、PNP出力どちらのタイプの機器にも対応。極性を選びません。\*1
- 外部ノイズの影響を低減するため、ユニット内部のデジタルフィルタを0~32msまで切替え可能です。
- 富士通/オータックスコネクタとMILコネクタの2種類のインタフェースの使い分けが可能です。\*2
- 様々なタイプの端子台変換ユニットをご用意。外部機器との配線も簡単にできます。

\*1. 同一コモン内は同じ極性になります。

\*2. 32点、64点入力タイプが対象です。

## 種類／標準価格

## 海外規格について

- ・記号については次のとおりです。U：UL、U1：UL (Class I Div 2 危険場所認定取得品)、C：CSA、UC：cULus、UC1：cULus (Class I Div 2 危険場所認定取得品)、CU：cUL、N：NK、L：ロイド、CE：EC指令。
- ・使用条件についてはお問い合わせください。

## 入力ユニット

| ユニット種類               | 商品名称  | 仕様            |                                |             |                        |          | 消費電流 (A) |      | 形式          | 標準価格 (¥) | 海外規格           |  |
|----------------------|---|---------------|--------------------------------|-------------|------------------------|----------|----------|------|-------------|----------|----------------|--|
|                      |   | I/O点数         | 入力電圧<br>電流                     | コモン<br>数    | 外部接続                   | 占有<br>点数 | 5V系      | 24V系 |             |          |                |  |
| CJ1<br>基本I/O<br>ユニット | DC入力<br>ユニット<br>   | 入力8点          | DC12~24V<br>10mA               | 独立<br>接点    | 脱着式<br>端子台             | 1CH      | 0.08     | —    | 形CJ1W-ID201 | 12,800   | UC1、N、<br>L、CE |  |
|                      |   | 入力16点         | DC24V<br>7mA                   | 16点<br>1コモン | 脱着式<br>端子台             | 1CH      | 0.08     | —    | 形CJ1W-ID211 | 19,700   |                |  |
|                      |   | 入力16点<br>(高速) | DC24V<br>7mA                   | 16点<br>1コモン | 脱着式<br>端子台             | 1CH      | 0.13     | —    | 形CJ1W-ID212 | 26,000   |                |  |
|                      |   | 入力32点         | DC24V<br>4.1mA                 | 16点<br>1コモン | 富士通/<br>オータックス<br>コネクタ | 2CH      | 0.09     | —    | 形CJ1W-ID231 | 36,500   |                |  |
|                      |   | 入力32点         | DC24V<br>4.1mA                 | 16点<br>1コモン | MIL<br>コネクタ            | 2CH      | 0.09     | —    | 形CJ1W-ID232 |          |                |  |
|                      |   | 入力32点<br>(高速) | DC24V<br>4.1mA                 | 16点<br>1コモン | MIL<br>コネクタ            | 2CH      | 0.20     | —    | 形CJ1W-ID233 | 41,000   |                |  |
|                      |   | 入力64点         | DC24V<br>4.1mA                 | 16点<br>1コモン | 富士通/<br>オータックス<br>コネクタ | 4CH      | 0.09     | —    | 形CJ1W-ID261 | 60,000   |                |  |
|                      |   | 入力64点         | DC24V<br>4.1mA                 | 16点<br>1コモン | MIL<br>コネクタ            | 4CH      | 0.09     | —    | 形CJ1W-ID262 |          |                |  |
|                      | AC入力<br>ユニット<br> | 入力8点          | AC200~240V、10mA<br>(200V 50Hz) | 8点<br>1コモン  | 脱着式<br>端子台             | 1CH      | 0.08     | —    | 形CJ1W-IA201 | 23,500   |                |  |
|                      |   | 入力16点         | AC100~120V、7mA<br>(100V 50Hz)  | 16点<br>1コモン | 脱着式<br>端子台             | 1CH      | 0.09     | —    | 形CJ1W-IA111 |          |                |  |

## 付属品

コネクタタイプの場合、コネクタが付属していません。

以下の適合コネクタを使用するか、適合コネクタ端子台変換ユニットまたは適合I/Oリレーターミナルを使用してください。

配線方法については「外部インタフェース」をご参照ください。

適合コネクタ

富士通／オータックスコネクタタイプ(入力32点、出力32点、入力64点、出力64点、入力32点/出力32点、入力16点/出力16点)用適合コネクタ

| 品名           | 接続方法     | 部品名  | 対象ユニット  | 形式          | 標準価格(¥) | 海外規格 |
|--------------|----------|--|---|-------------|---------|------|
| 適合コネクタ (40極) | はんだ付けタイプ | コネクタ 富士通FCN-361J040-AU<br>コネクタカバー 富士通FCN-360C040-J2<br>オータックスN360C040J2  | 富士通／オータックスコネクタタイプ：<br>形CJ1W-ID231 (入力32点タイプ)：1個必要<br>形CJ1W-ID261 (入力64点タイプ)：2個必要<br>形CJ1W-OD231 (出力32点タイプ)：1個必要<br>形CJ1W-OD261 (出力64点タイプ)：2個必要<br>形CJ1W-MD261 (入力32点/出力32点タイプ)：2個必要 | 形C500-CE404 | 1,410   | —    |
|              | 圧着タイプ    | ハウジング 富士通FCN-363J040<br>オータックスN363J040<br>コンタクト 富士通FCN-363J-AU<br>オータックスN363JAU<br>コネクタカバー 富士通FCN-360C040-J2<br>オータックスN360C040J2 |   | 形C500-CE405 | 2,350   |      |
|              | 圧接タイプ    | 富士通FCN-367J040-AU/F  |   | 形C500-CE403 | 2,200   |      |
| 適合コネクタ (24極) | はんだ付けタイプ | コネクタ 富士通FCN-361J024-AU<br>コネクタカバー 富士通FCN-360C024-J2<br>オータックスN360C024J2  | 富士通／オータックスコネクタタイプ：<br>形CJ1W-MD231 (入力16点/出力16点タイプ)：2個必要   | 形C500-CE241 | 800     | —    |
|              | 圧着タイプ    | ソケット 富士通FCN-363J024<br>オータックスN363J024<br>コンタクト 富士通FCN-363J-AU<br>オータックスN363JAU<br>コネクタカバー 富士通FCN-360C024-J2<br>オータックスN360C024J2  |   | 形C500-CE242 | 1,410   |      |
|              | 圧接タイプ    | 富士通FCN-367J024-AU/F<br>オータックスN367J024AUF   |   | 形C500-CE243 | 1,600   |      |

MILコネクタタイプ(入力32点、出力32点、入力64点、出力64点、入力32点/出力32点、入力16点/出力16点)用適合コネクタ

| 品名           | 接続方法  | 部品名            | 対象ユニット   | 形式           | 標準価格(¥) | 海外規格 |
|--------------|-------|----------------|--|--------------|---------|------|
| 適合コネクタ (40極) | 圧接タイプ | FRC5-AO40-3TOS | MILコネクタタイプ<br>形CJ1W-ID232/233(入力32点タイプ)：1個必要<br>形CJ1W-OD232/233/234(出力32点タイプ)：1個必要<br>形CJ1W-ID262(入力64点タイプ)：2個必要<br>形CJ1W-OD262/263(出力64点タイプ)：2個必要<br>形CJ1W-MD263/563(入力32点/出力32点タイプ)：2個必要 | 形XG4M-4030-T | オープン価格  | —    |
|              | 圧着タイプ | —              |  | 形XG5N-401 *  |         |      |
| 適合コネクタ (20極) | 圧接タイプ | FRC5-AO20-3TOS | MILコネクタタイプ<br>形CJ1W-MD232/233(入力16点/出力16点タイプ)：2個必要   | 形XG4M-2030-T | オープン価格  | —    |
|              | 圧着タイプ | —              |  | 形XG5N-201 *  |         |      |

\*圧着コンタクトが別途必要です。詳細に関しては、20 ページをご覧ください。

適合コネクタ端子台変換ユニット一覧





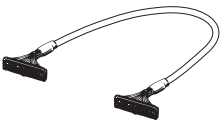

| タイプ              | シリーズ | コネクタ極数       | 端子台極数          | 結線方式        | 端子  | サイズ   |   |   | 取りつけ   |    | I/Oユニット | 形式 *                                      | 標準価格(¥)        | 海外規格  |   |
|------------------|------|--------------|----------------|-------------|-----|-------|---|---|--------|----|---------|---|----------------|-------|---|
|                  |      |              |                |             |     | 幅(mm) | 高さ(mm)                                    | 奥行(mm)                                    | DINレール | ねじ |         |   |                |       |   |
| PLC<br>接続<br>タイプ | XW2K | 40           | 36             | プッシュインタイプ   | バネ  | 75    | 39  | 40.8                                      | ○      | —  | なし      | 形CJ1W-ID231<br>形CJ1W-ID261                | 形XW2K-40G-O32A | 3,800 | — |
|                  |      |              |                |             |     |       |   |   |        |    |         | 形CJ1W-ID232<br>形CJ1W-ID233<br>形CJ1W-ID262 | 形XW2K-40G-O32C | 3,800 |   |
|                  | 40   | 102          | プッシュインタイプ      | バネ          | 124 | 52.7  | 40.8                                      | 形CJ1W-ID231<br>形CJ1W-ID261                |        |    |         | 形XW2K-40G-O32A-IN                         | 5,500          |       |   |
|                  |      |              |                |             |     |       |   | 形CJ1W-ID232<br>形CJ1W-ID233<br>形CJ1W-ID262 |        |    |         | 形XW2K-40G-O32C-IN                         | 5,500          |       |   |
|                  | XW2R | 40           | 34             | プラススクリュータイプ | M3  | 130.7 | 50  | 48.05                                     |        |    |         | 形CJ1W-ID231<br>形CJ1W-ID261                | 形XW2R-J34GD-C1 | 4,800 |   |
|                  |      |              |                |             |     |       |   |   |        |    |         | 形CJ1W-ID232<br>形CJ1W-ID233<br>形CJ1W-ID262 | 形XW2R-J34GD-C2 | 4,800 |   |
| 40               | 34   | マイナススクリュータイプ | M3<br>(ヨーロッパ式) | 98.5        | 50  | 44.81 | 形CJ1W-ID231<br>形CJ1W-ID261                | 形XW2R-E34GD-C1                            | 4,800  |    |         |   |                |       |   |
|                  |      |              |                |             |     |       | 形CJ1W-ID232<br>形CJ1W-ID233<br>形CJ1W-ID262 | 形XW2R-E34GD-C2                            | 4,800  |    |         |   |                |       |   |

注. I/Oユニットとコネクタ端子台変換ユニット、接続ケーブルの組み合わせは、「2. コネクタ端子台変換ユニットを使用する場合」をご参照ください。  
\*代表形式のみ掲載しています。表以外の形式、詳細仕様については、XW2Kシリーズカタログ(カタログ番号：SDCA-014)、XW2Rデータシートをご参照ください。

適合コネクタ端子台変換ユニット 接続ケーブル

| 外形  | コネクタ                                    | ケーブル長[m] | 形式         | 標準価格(¥) |
|---|---|----------|------------|---------|
| <br>形XW2Z-□□□B | 富士通／オータックス<br>コネクタ 40極<br>- MILコネクタ 40極 | 0.5      | 形XW2Z-050B | 7,550   |
|   |   | 1        | 形XW2Z-100B | 8,350   |
|   |   | 1.5      | 形XW2Z-150B | 8,650   |
|   |   | 2        | 形XW2Z-200B | 9,600   |
|   |   | 3        | 形XW2Z-300B | 12,500  |
|   |   | 5        | 形XW2Z-500B | 13,200  |
| <br>形XW2Z-□□□K | MILコネクタ 40極<br>- MILコネクタ 40極            | 0.5      | 形XW2Z-C50K | 5,500   |
|   |   | 1        | 形XW2Z-100K | 5,800   |
|   |   | 1.5      | 形XW2Z-150K | 6,500   |
|   |   | 2        | 形XW2Z-200K | 7,050   |
|   |   | 3        | 形XW2Z-300K | 8,600   |
|   |   | 5        | 形XW2Z-500K | 11,200  |

## 適合I/Oリレーターミナル一覧

| タイプ           | シリーズ   | 仕様  |       |     |  |                               | サイズ(水平設置時) |       |        | 取り付け   |    | 形式 | 標準価格(¥)                | 海外規格   |                        |  |             |       |     |                |                     |       |     |    |    |   |   |   |        |                       |       |              |                |    |       |    |    |    |   |   |             |        |   |
|---------------|--|-----|-------|-----|--|-------------------------------|------------|-------|--------|--------|----|----|------------------------|--------|------------------------|--|-------------|-------|-----|----------------|---------------------|-------|-----|----|----|---|---|---|--------|-----------------------|-------|--------------|----------------|----|-------|----|----|----|---|---|-------------|--------|---|
|               |  | 区別  | 極性    | 点数  | 開閉部定格通電電流                                  | 定格電圧                          | 横(mm)      | 縦(mm) | 高さ(mm) | DINレール | ねじ |    |                        |        |                        |  |             |       |     |                |                     |       |     |    |    |   |   |   |        |                       |       |              |                |    |       |    |    |    |   |   |             |        |   |
| プッシュインPlus端子台 | 形G70V<br>                   | 入力用 | DC入力  | NPN | 16点<br>(1a×16)                             | 50mA                          | DC24V      | 143   | 90     | 56     | ○  | ○  | 形G70V-SID16P * 3       | 24,000 | UC、CE<br>(TUV認定)       |  |             |       |     |                |                     |       |     |    |    |   |   |   |        |                       |       |              |                |    |       |    |    |    |   |   |             |        |   |
|               |  |     |       | PNP |  |                               |            |       |        |        |    |    | 形G70V-SID16P-1 * 3     |        |                        |  |             |       |     |                |                     |       |     |    |    |   |   |   |        |                       |       |              |                |    |       |    |    |    |   |   |             |        |   |
|               |  |     |       | NPN |  |                               |            |       |        |        |    |    | 形G70V-SID16P-C16 * 4   |        |                        |  |             |       |     |                |                     |       |     |    |    |   |   |   |        |                       |       |              |                |    |       |    |    |    |   |   |             |        |   |
|               |  |     |       | PNP |  |                               |            |       |        |        |    |    | 形G70V-SID16P-1-C16 * 4 |        |                        |  |             |       |     |                |                     |       |     |    |    |   |   |   |        |                       |       |              |                |    |       |    |    |    |   |   |             |        |   |
|               |  | 出力用 | リレー出力 | NPN | 16点<br>(1c×16)                             | 6A/点、<br>10A/<br>コモン          |            |       |        |        |    |    | 形G70V-SOC16P * 3       |        |                        | 21,000   |             |       |     |                |                     |       |     |    |    |   |   |   |        |                       |       |              |                |    |       |    |    |    |   |   |             |        |   |
|               |  |     |       | PNP |  |                               |            |       |        |        |    |    | 形G70V-SOC16P-1 * 3     |        |                        |  |             |       |     |                |                     |       |     |    |    |   |   |   |        |                       |       |              |                |    |       |    |    |    |   |   |             |        |   |
|               |  |     |       | NPN |  |                               |            |       |        |        |    |    | 形G70V-SOC16P-C4 * 5    |        |                        |  |             |       |     |                |                     |       |     |    |    |   |   |   |        |                       |       |              |                |    |       |    |    |    |   |   |             |        |   |
|               |  |     |       | PNP |  |                               |            |       |        |        |    |    | 形G70V-SOC16P-1-C4 * 5  |        |                        |  |             |       |     |                |                     |       |     |    |    |   |   |   |        |                       |       |              |                |    |       |    |    |    |   |   |             |        |   |
| スタンダード        | 形G7TC<br>                   | 入力用 | AC入力  | NPN | 16点<br>(1a×16)                             | 1A                            | DC24V      | 182   | 85     | 68     | ○  | —  | 形G7TC-IA16 AC100/110   | 38,000 | U、C                    |  |             |       |     |                |                     |       |     |    |    |   |   |   |        |                       |       |              |                |    |       |    |    |    |   |   |             |        |   |
|               |  |     |       |     |  |                               |            |       |        |        |    |    | 形G7TC-IA16 AC200/220   |        |                        |  |             |       |     |                |                     |       |     |    |    |   |   |   |        |                       |       |              |                |    |       |    |    |    |   |   |             |        |   |
|               |  |     |       |     |  |                               |            |       |        |        |    |    | 形G7TC-ID16 DC12        |        |                        |  |             |       |     |                |                     |       |     |    |    |   |   |   |        |                       |       |              |                |    |       |    |    |    |   |   |             |        |   |
|               |  |     |       |     |  |                               |            |       |        |        |    |    | 形G7TC-ID16 DC24        |        |                        |  |             |       |     |                |                     |       |     |    |    |   |   |   |        |                       |       |              |                |    |       |    |    |    |   |   |             |        |   |
|               |  |     |       |     |  |                               |            |       |        |        |    |    | 形G7TC-ID16 DC100/110   |        |                        |  |             |       |     |                |                     |       |     |    |    |   |   |   |        |                       |       |              |                |    |       |    |    |    |   |   |             |        |   |
|               |  |     |       |     |  |                               |            |       |        |        |    |    | 形G7TC-ID16 DC100/110   |        |                        |  |             |       |     |                |                     |       |     |    |    |   |   |   |        |                       |       |              |                |    |       |    |    |    |   |   |             |        |   |
|               |  | 出力用 | リレー出力 | NPN | 8点<br>(1a×8)                               | 5A                            |            |       |        |        |    |    | DC12V                  | 102    |                        |  |             |       |     |                |                     |       |     |    |    |   |   |   |        |                       |       |              |                |    |       |    |    |    |   |   |             |        |   |
|               |  |     |       |     | DC24V                                      |                               |            |       |        |        |    |    |                        |        |                        |  |             |       |     |                |                     |       |     |    |    |   |   |   |        |                       |       |              |                |    |       |    |    |    |   |   |             |        |   |
|               |  |     |       |     | DC12V                                      |                               |            |       |        |        |    |    |                        |        |                        |  |             |       |     |                |                     |       |     |    |    |   |   |   |        |                       |       |              |                |    |       |    |    |    |   |   |             |        |   |
|               |  |     |       | PNP | 16点<br>(1a×16)                             |                               |            |       |        |        |    |    | DC12V                  | 182    |                        |  |             |       |     |                |                     |       |     |    |    |   |   |   |        |                       |       |              |                |    |       |    |    |    |   |   |             |        |   |
|               |  |     |       |     | DC24V                                      |                               |            |       |        |        |    |    |                        |        |                        |  |             |       |     |                |                     |       |     |    |    |   |   |   |        |                       |       |              |                |    |       |    |    |    |   |   |             |        |   |
|               |  |     |       |     | DC12V                                      |                               |            |       |        |        |    |    |                        |        |                        |  |             |       |     |                |                     |       |     |    |    |   |   |   |        |                       |       |              |                |    |       |    |    |    |   |   |             |        |   |
| 高容量ソケット       | 形G70A * 1<br>(ソケットのみ)<br> | 出力用 | リレー出力 | NPN | 16点<br>(形G2R<br>リレー<br>搭載時<br>1c×16<br>可能) | 10A<br>(端子<br>台部<br>許容<br>電流) | DC24V      | 234   | 75     | 64     | ○  | —  | 形G70A-ZOC16-3          | 22,000 | U、C、<br>CE、<br>(VDE認定) |  |             |       |     |                |                     |       |     |    |    |   |   |   |        |                       |       |              |                |    |       |    |    |    |   |   |             |        |   |
|               |  |     |       |     |  |                               |            |       |        |        |    |    | 形G70A-ZOC16-4          |        |                        |  |             |       |     |                |                     |       |     |    |    |   |   |   |        |                       |       |              |                |    |       |    |    |    |   |   |             |        |   |
|               |  |     |       |     |  |                               |            |       |        |        |    |    | 省スペース                  |        |                        | パッチカルタイプ<br>形G70D-V<br> | 出力用         | リレー出力 | NPN | 16点<br>(1a×16) | 5A<br>または<br>3A * 2 | DC24V | 135 | 46 | 81 | ○ | ○ | 形G70D-VSOC16  | 29,500 | U、C、<br>CE<br>(VDE認定) |       |              |                |    |       |    |    |    |   |   |             |        |   |
|               |  |     |       |     |  |                               |            |       |        |        |    |    |                        |        |                        |  |             |       |     |                |                     |       |     |    |    |   |   | MOS FET<br>リレー<br>出力  |        |                       | 0.3A  | 形G70D-VFOM16 |                |    |       |    |    |    |   |   |             |        |   |
|               |  |     |       |     |  |                               |            |       |        |        |    |    |                        |        |                        |  |             |       |     |                |                     |       |     |    |    |   |   | フラットタイプ<br>形G70D<br> |        |                       | リレー出力 | NPN          | 8点<br>(1a×8)   | 5A | DC24V | 68 | 93 | 44 | ○ | ○ | 形G70D-SOC08 | 20,000 | — |
|               |  |     |       |     |  |                               |            |       |        |        |    |    |                        |        |                        |  |             |       |     |                |                     |       |     |    |    |   |   |   |        |                       |       |              | 16点<br>(1a×16) |    | 3A    |    |    |    |   |   | 形G70D-SOC16 |        |   |
| 高容量・省スペース     | 形G70R<br>                 | 出力用 | リレー出力 | NPN | 8点<br>(1a×8)                               | 10A                           | DC24V      | 136   | 93     | 55     | ○  | ○  | 形G70D-SOC16-1          | 34,000 | —                      |  |             |       |     |                |                     |       |     |    |    |   |   |   |        |                       |       |              |                |    |       |    |    |    |   |   |             |        |   |
|               |  |     |       |     |  |                               |            |       |        |        |    |    | MOS FET<br>リレー<br>出力   |        |                        | 0.3A   | 形G70D-FOM16 |       |     |                |                     |       |     |    |    |   |   |   |        |                       |       |              |                |    |       |    |    |    |   |   |             |        |   |
| 高容量・省スペース     | 形G70R  | 出力用 | リレー出力 | NPN | 8点<br>(1a×8)                               | 10A                           | DC24V      | 136   | 93     | 55     | ○  | ○  | 形G70D-FOM16-1 * 6      | —      | —                      |  |             |       |     |                |                     |       |     |    |    |   |   |   |        |                       |       |              |                |    |       |    |    |    |   |   |             |        |   |
|               |  |     |       |     |  |                               |            |       |        |        |    |    | 形G70R-SOC08 * 6        |        |                        |  |             |       |     |                |                     |       |     |    |    |   |   |   |        |                       |       |              |                |    |       |    |    |    |   |   |             |        |   |

\*1. I/Oターミナルソケット 形G70Aはソケットのみの商品です。搭載用リレー、搭載用タイマは、別売となります。

\*2. ON点数8点以下の場合：5A、ON点数9点以上の場合：3A

\*3. 端子側の内部コモン処理：内部接続なし

\*4. 端子側の内部コモン処理：16点内部接続

\*5. 端子側の内部コモン処理：4点ごと端子台最下段を内部接続

\*6. 受注終了品です。

注1. I/OユニットとI/Oリレーターミナル、接続ケーブルの組み合わせは、「3. I/Oリレーターミナルを使用する場合」をご参照ください。

2. 各シリーズの詳細仕様につきましては、各データシートをご参照ください。

3. コイル定格電圧がACの場合は3定格仕様となります。AC110V、220Vの場合は50Hzは使用できません。

## I/Oリレーターミナル用コネクタ付ケーブル

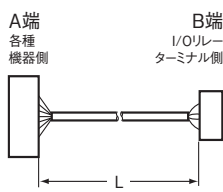
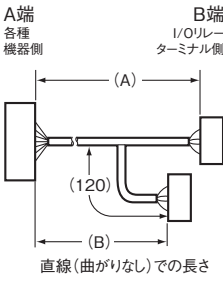
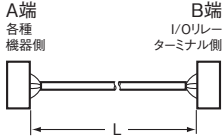
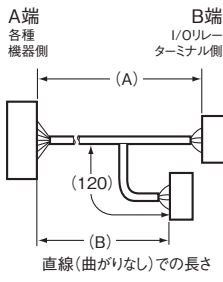
| 種類                       | 商品名称  | I/O区分             | 形状  | ケーブル長さ<br>L (mm)    | 形式                 | 標準価格<br>(¥) |
|--------------------------|---|-------------------|---|---------------------|--------------------|-------------|
| 富士通/オータックス<br>コネクタ (24極) | コネクタ付ケーブル<br>(1対1)<br>形XW2Z-R□C                         | 16点入力用、<br>16点出力用 |    | 1,000               | 形XW2Z-R100C        | 4,750       |
|                          |   |                   |   | 1,500               | 形XW2Z-R150C        | 5,600       |
|                          |   |                   |   | 2,000               | 形XW2Z-R200C        | 5,800       |
|                          |   |                   |   | 3,000               | 形XW2Z-R300C        | 6,850       |
|                          |   |                   |   | 5,000               | 形XW2Z-R500C        | 9,000       |
| 富士通/オータックス<br>コネクタ (40極) | コネクタ付ケーブル<br>(1対2)<br>形XW2Z-RI□C-□、<br>形XW2Z-RO□C-□     | 32点入力用            |    | (A) 1,000 (B) 750   | 形XW2Z-RI100C-75    | 6,000       |
|                          |   |                   |   | (A) 1,500 (B) 1,250 | 形XW2Z-RI150C-125   | 6,000       |
|                          |   |                   |   | (A) 2,000 (B) 1,750 | 形XW2Z-RI200C-175   | 6,600       |
|                          |   |                   |   | (A) 3,000 (B) 2,750 | 形XW2Z-RI300C-275   | 7,650       |
|                          |   |                   |   | (A) 5,000 (B) 4,750 | 形XW2Z-RI500C-475   | 9,800       |
|                          |   | 32点出力用            |   | (A) 1,000 (B) 750   | 形XW2Z-RO100C-75    | 6,000       |
|                          |   |                   |   | (A) 1,500 (B) 1,250 | 形XW2Z-RO150C-125   | 6,000       |
|                          |   |                   |   | (A) 2,000 (B) 1,750 | 形XW2Z-RO200C-175   | 6,600       |
|                          |   |                   |   | (A) 3,000 (B) 2,750 | 形XW2Z-RO300C-275   | 7,650       |
|                          |   |                   |   | (A) 5,000 (B) 4,750 | 形XW2Z-RO500C-475   | 9,800       |
| MILコネクタ (20極)            | コネクタ付ケーブル<br>(1対1)<br>形XW2Z-RO□C、<br>形XW2Z-RI□C         | 16点入力用、<br>16点出力用 |    | 250                 | 形XW2Z-RO25C        | 6,350       |
|                          |   |                   |   | 500                 | 形XW2Z-RO50C        | 7,600       |
|                          |   |                   |   | 250                 | 形XW2Z-RI25C        | 6,350       |
|                          |   |                   |   | 500                 | 形XW2Z-RI50C        | 7,600       |
| MILコネクタ (40極)            | コネクタ付ケーブル<br>(1対2)<br>形XW2Z-RO□-□-D1、<br>形XW2Z-RI□-□-D1 | 32点入力用、<br>32点出力用 |  | (A) 500 (B) 250     | 形XW2Z-RO50-25-D1   | 6,350       |
|                          |   |                   |   | (A) 750 (B) 500     | 形XW2Z-RO75-50-D1   | 6,800       |
|                          |   |                   |   | (A) 1,000 (B) 750   | 形XW2Z-RO100-75-D1  | 7,250       |
|                          |   |                   |   | (A) 1,500 (B) 1,250 | 形XW2Z-RO150-125-D1 | 8,100       |
|                          |   |                   |   | (A) 2,000 (B) 1,750 | 形XW2Z-RO200-175-D1 | 9,000       |
|                          |   |                   |   | (A) 3,000 (B) 2,750 | 形XW2Z-RO300-275-D1 | 10,100      |
|                          |   |                   |   | (A) 5,000 (B) 4,750 | 形XW2Z-RO500-475-D1 | 13,100      |
|                          |   |                   |   | (A) 500 (B) 250     | 形XW2Z-RI50-25-D1   | 6,350       |
|                          |   |                   |   | (A) 750 (B) 500     | 形XW2Z-RI75-50-D1   | 6,800       |
|                          |   |                   |   | (A) 1,000 (B) 750   | 形XW2Z-RI100-75-D1  | 7,250       |
|                          |   |                   |   | (A) 1,500 (B) 1,250 | 形XW2Z-RI150-125-D1 | 8,100       |
|                          |   |                   |   | (A) 2,000 (B) 1,750 | 形XW2Z-RI200-175-D1 | 9,000       |
|                          |   |                   |   | (A) 3,000 (B) 2,750 | 形XW2Z-RI300-275-D1 | 10,100      |
|                          |   |                   |   | (A) 5,000 (B) 4,750 | 形XW2Z-RI500-475-D1 | 13,100      |

注. 詳細仕様につきましては、形XW2Z-R I/Oリレーターミナル用コネクタ付ケーブル(カタログ番号: SDCA-005)をご参照ください。

## 実装可能な装置

| 形式          | NJシステム |                         | CJシステム (CJ1、CJ2) |                        | CP1Hシステム | NSJシステム * |                        |
|-------------|--------|-------------------------|------------------|------------------------|----------|-----------|------------------------|
|             | CPUラック | 増設ラック                   | CPU装置            | 増設装置                   | CP1H本体   | NSJ本体     | 増設装置                   |
| 形CJ1W-ID201 | 10台    | 10台<br>(増設ラック1台<br>あたり) | 10台              | 10台<br>(増設装置1台<br>あたり) | 不可       | 不可        | 10台<br>(増設装置1台<br>あたり) |
| 形CJ1W-ID211 |        |                         |                  |                        |          |           |                        |
| 形CJ1W-ID212 |        |                         |                  |                        |          |           |                        |
| 形CJ1W-ID231 |        |                         |                  |                        |          |           |                        |
| 形CJ1W-ID232 |        |                         |                  |                        |          |           |                        |
| 形CJ1W-ID233 |        |                         |                  |                        |          |           |                        |
| 形CJ1W-ID261 |        |                         |                  |                        |          |           |                        |
| 形CJ1W-ID262 |        |                         |                  |                        |          |           |                        |
| 形CJ1W-IA201 |        |                         |                  |                        |          |           |                        |
| 形CJ1W-IA111 |        |                         |                  |                        |          |           |                        |

\*受注終了品です。

## 仕様

## DC12~24V 入力ユニット8点 形CJ1W-ID201

|             |                                       |
|-------------|---------------------------------------|
| 名称          | DC入力ユニット(端子台、8点)                      |
| 形式          | 形CJ1W-ID201                           |
| 定格入力電圧      | DC12~24V                              |
| 許容入力電圧範囲    | DC10.2~26.4V                          |
| 入力インピーダンス   | 2.4 k $\Omega$                        |
| 入力電流        | 10mA TYP.(DC24V)                      |
| ON電圧/ON電流   | DC8.8V以上/3mA以上                        |
| OFF電圧/OFF電流 | DC3V以下/1mA以下                          |
| ON応答時間      | 8.0ms以下(設定により0~32ms切換可能) * 1          |
| OFF応答時間     | 8.0ms以下(設定により0~32ms切換可能) * 1          |
| 回路数         | 8点独立接点                                |
| 同時ON点数      | 100%同時ON                              |
| 絶縁抵抗        | 外部端子一括とGR端子間20M $\Omega$ 以上(DC100Vにて) |
| 耐電圧         | 外部端子一括とGR端子間AC1000V 1分間 漏れ電流10mA以下    |
| 内部消費電流      | DC5V : 80mA以下                         |
| 質量          | 110g以下                                |

|      |  |
|------|--|
| 回路構成 | <p>・各端子の信号名称はデバイス変数名です。<br/>デバイス変数名はデバイス名を「Jxx」としたときの名称です。</p> |
|------|--|

|                          |  |
|--------------------------|--|
| 外部接続図・端子とデバイス変数との対応図 * 2 | <p>・入力電源の極性は+、-どちらでも構いません。<br/>・各端子の信号名称はデバイス変数名です。<br/>デバイス変数名はデバイス名を「Jxx」としたときの名称です。</p> |
|--------------------------|--|

注. 外部入出力に使用できるのは8点ですが、I/O割付上16点(1CH)分占有します。

\* 1. 0msの設定時、内部素子の遅れにより、ON応答時間20 $\mu$ s以下、OFF応答時間400 $\mu$ s以下となります。

\* 2. 外部接続図・端子とデバイス変数との対応図に記載しているコネクタピン番号A0~A8、B0~B8は本データシートでの表記です。ユニットには記載されていません。

## DC24V 入力ユニット16点 形CJ1W-ID211

|             |                                       |
|-------------|---------------------------------------|
| 名称          | DC入力ユニット(端子台、16点)                     |
| 形式          | 形CJ1W-ID211                           |
| 定格入力電圧      | DC24V                                 |
| 許容入力電圧範囲    | DC20.4~26.4V                          |
| 入力インピーダンス   | 3.3k $\Omega$                         |
| 入力電流        | 7mA TYP.(DC24V)                       |
| ON電圧/ON電流   | DC14.4V以上/3mA以上                       |
| OFF電圧/OFF電流 | DC5V以下/1mA以下                          |
| ON応答時間      | 8.0ms以下(設定により0~32ms切換可能) * 1          |
| OFF応答時間     | 8.0ms以下(設定により0~32ms切換可能) * 1          |
| 回路数         | 16点(16点/コモン1回路)                       |
| 同時ON点数      | 100%同時ON(DC24V時) 詳細は下図参照              |
| 絶縁抵抗        | 外部端子一括とGR端子間20M $\Omega$ 以上(DC100Vにて) |
| 耐電圧         | 外部端子一括とGR端子間AC1000V 1分間 漏れ電流10mA以下    |
| 内部消費電流      | DC5V : 80mA以下                         |
| 質量          | 110g以下                                |

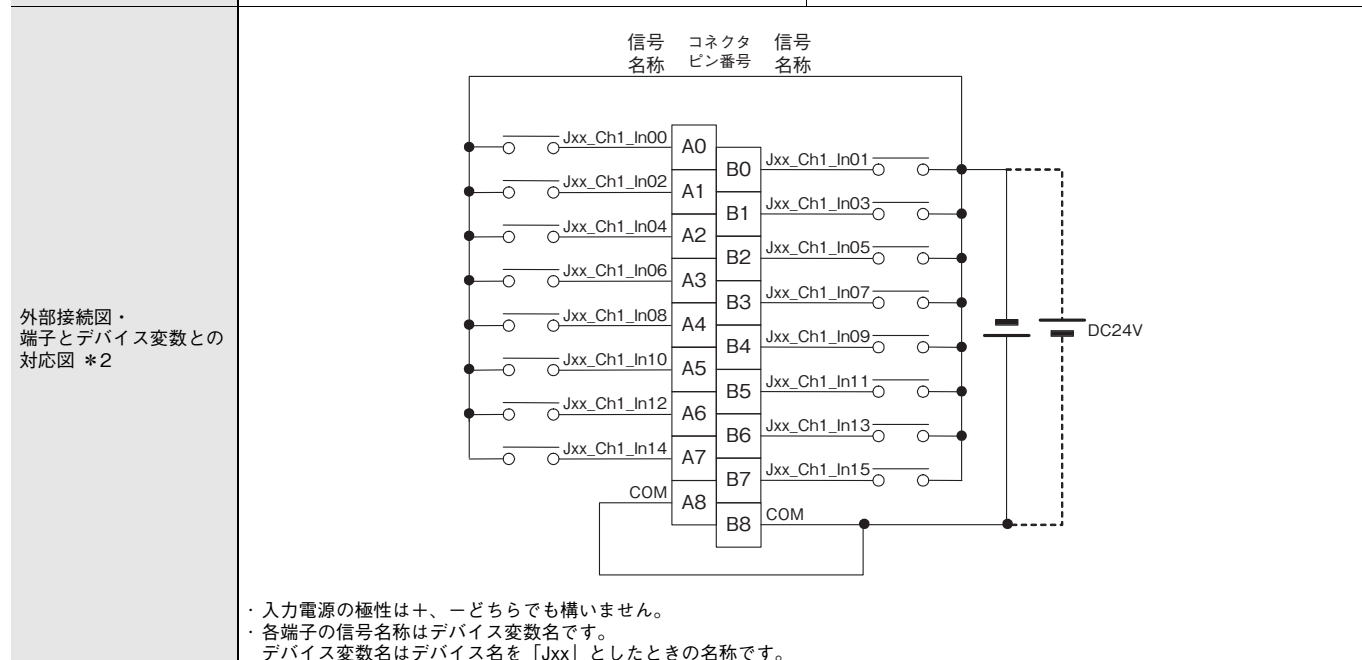
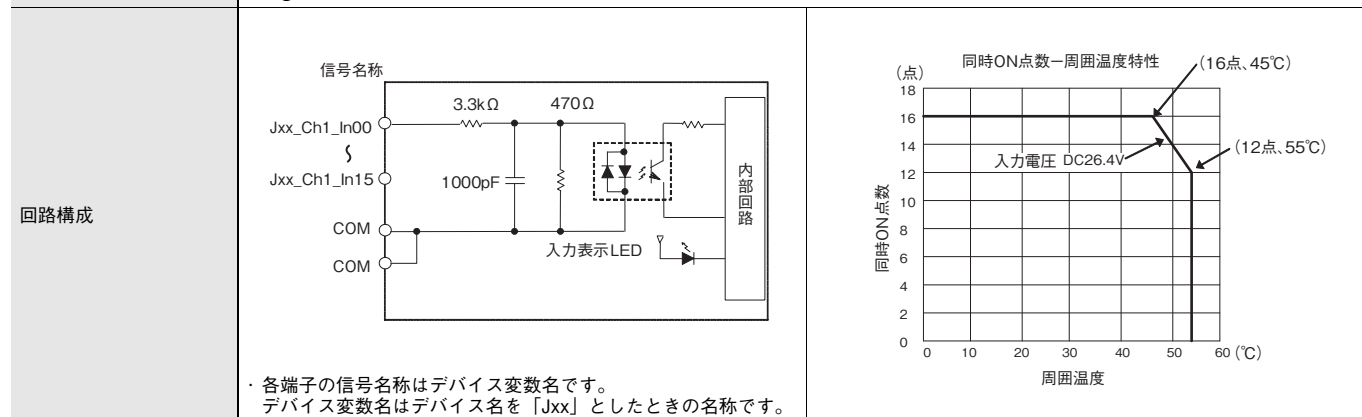

\*1. 0msの設定時、内部素子の遅れにより、ON応答時間20 $\mu$ s以下、OFF応答時間400 $\mu$ s以下となります。

\*2. 外部接続図・端子とデバイス変数との対応図に記載しているコネクタピン番号A0~A8、B0~B8は本データシートでの表記です。ユニットには記載されていません。



## DC24V入力ユニット16点 形CJ1W-ID212

|             |                                    |
|-------------|------------------------------------|
| 名称          | DC入力ユニット(端子台、16点)                  |
| 形式          | 形CJ1W-ID212                        |
| 定格入力電圧      | DC24V                              |
| 許容入力電圧範囲    | DC20.4~26.4V                       |
| 入力インピーダンス   | 3.3kΩ                              |
| 入力電流        | 7mA TYP.(DC24V)                    |
| ON電圧/ON電流   | DC14.4V以上/3mA以上                    |
| OFF電圧/OFF電流 | DC5V以下/1mA以下                       |
| ON応答時間      | 8.0ms以下(設定により0~32ms切換可能) * 1       |
| OFF応答時間     | 8.0ms以下(設定により0~32ms切換可能) * 1       |
| 回路数         | 16点(16点/コモン1回路)                    |
| 同時ON点数      | 100%同時ON(DC24V時) 詳細は下図参照           |
| 絶縁抵抗        | 外部端子一括とGR端子間20MΩ以上(DC100Vにて)       |
| 耐電圧         | 外部端子一括とGR端子間AC1000V 1分間 漏れ電流10mA以下 |
| 内部消費電流      | 130mA以下                            |
| 質量          | 110g以下                             |

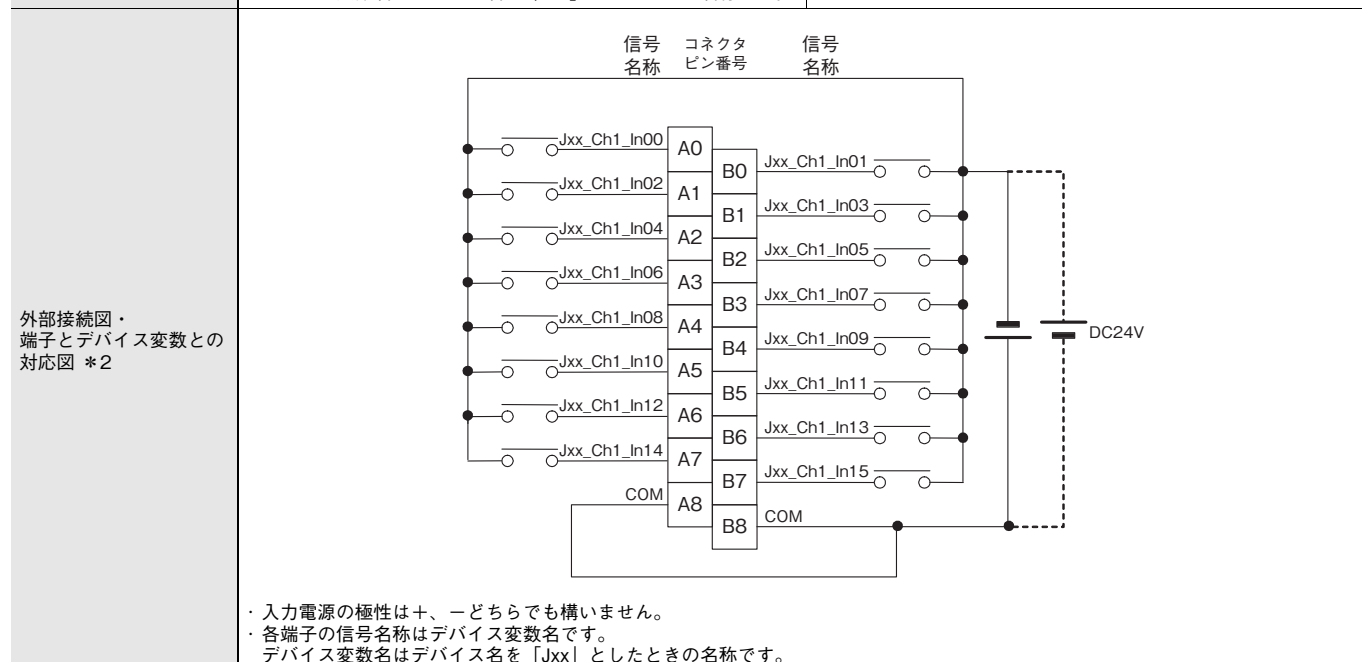
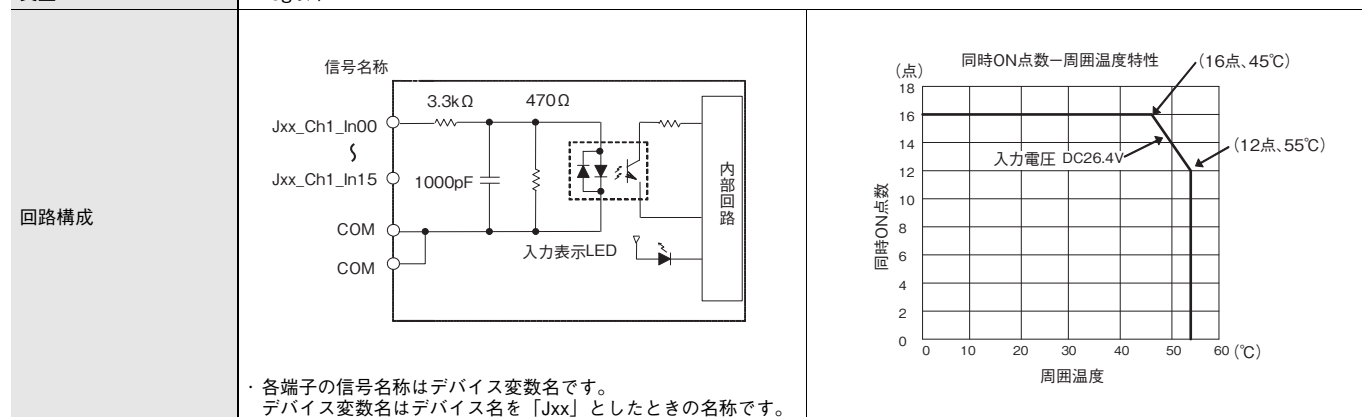

\* 1. 0msの設定時、内部素子の遅れにより、ON応答時間15μs以下、OFF応答時間90μs以下となります。

\* 2. 外部接続図・端子とデバイス変数との対応図に記載しているコネクタピン番号A0~A8、B0~B8は本データシートでの表記です。ユニットには記載されていません。



## DC24V 入力ユニット32点 形CJ1W-ID231

|             |                                    |
|-------------|------------------------------------|
| 名称          | DC入力ユニット(富士通/オータックスコネクタ、32点)       |
| 形式          | 形CJ1W-ID231                        |
| 定格入力電圧      | DC24V                              |
| 許容入力電圧範囲    | DC20.4~26.4V                       |
| 入力インピーダンス   | 5.6kΩ                              |
| 入力電流        | 4.1mA TYP.(DC24V)                  |
| ON電圧/ON電流   | DC19.0V以上/3mA以上                    |
| OFF電圧/OFF電流 | DC5V以下/1mA以下                       |
| ON応答時間      | 8.0ms以下(設定により0~32ms切換可能) *         |
| OFF応答時間     | 8.0ms以下(設定により0~32ms切換可能) *         |
| 回路数         | 32点(16点/コモン2回路)                    |
| 同時ON点数      | 75%(12点/コモン)同時ON(DC24V時) 詳細下図参照    |
| 絶縁抵抗        | 外部端子一括とGR端子間20MΩ以上(DC100Vにて)       |
| 耐電圧         | 外部端子一括とGR端子間AC1000V 1分間 漏れ電流10mA以下 |
| 内部消費電流      | DC5V:90mA以下                        |
| 質量          | 70g以下                              |
| 付属品         | なし                                 |

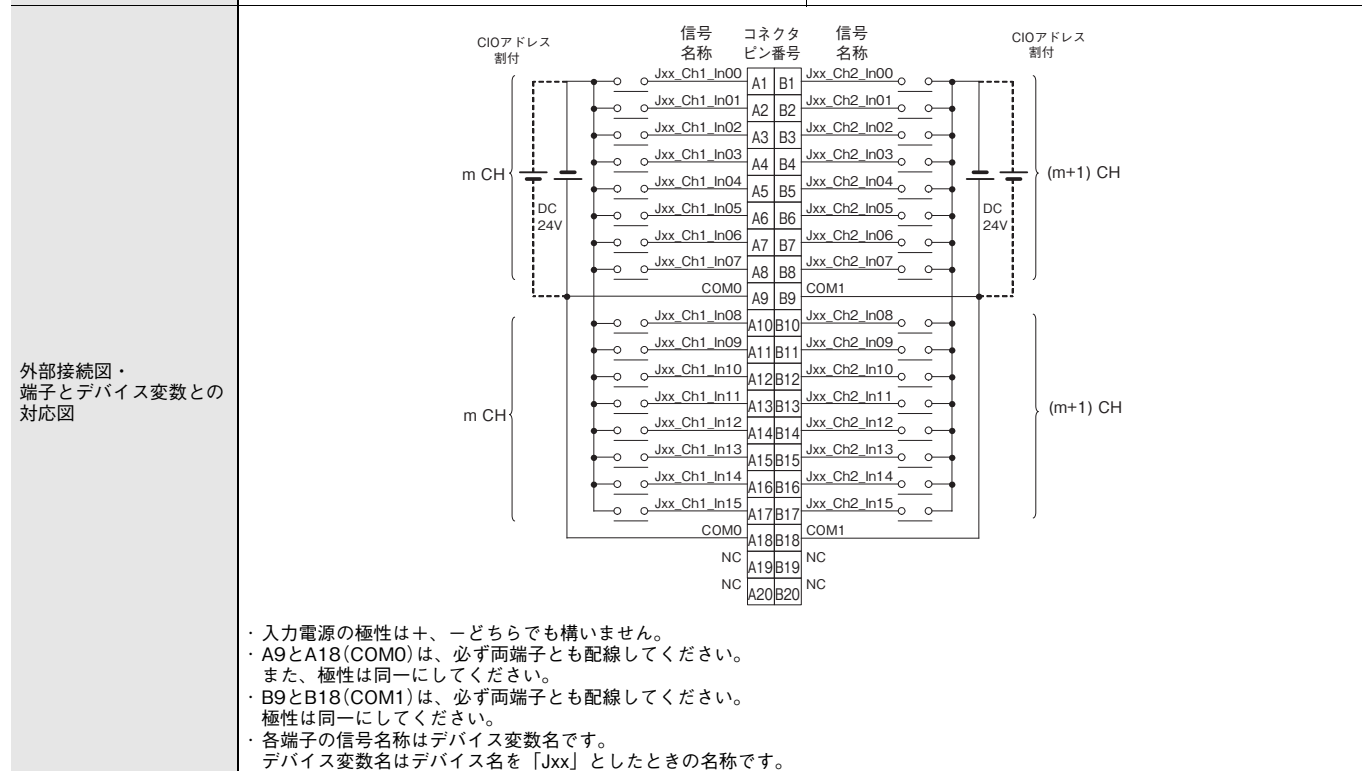
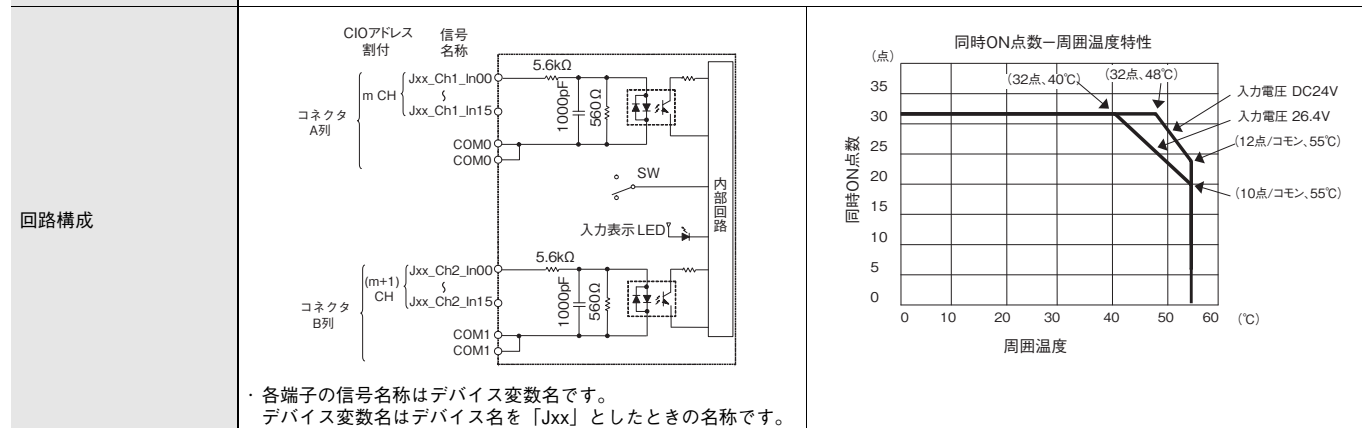

注. 2線式センサ接続時は、以下の制限があります。

- ・入力電源電圧を、ON電圧(19V)+センサの残電圧(3V程度)以上としてください。
- ・センサの最小負荷電流は3mA以上のものを使用してください。
- ・最小負荷電流5mA以上のセンサを接続する時は、プリアンプ抵抗を接続してください。

\* 0msの設定時、内部素子の遅れにより、ON応答時間20μs以下、OFF応答時間400μs以下となります。

## DC24V 入力ユニット32点 形CJ1W-ID232

|             |                                       |
|-------------|---------------------------------------|
| 名称          | DC入力ユニット(MILコネクタ、32点)                 |
| 形式          | 形CJ1W-ID232                           |
| 定格入力電圧      | DC24V                                 |
| 許容入力電圧範囲    | DC20.4~26.4V                          |
| 入力インピーダンス   | 5.6k $\Omega$                         |
| 入力電流        | 4.1mA TYP.(DC24V)                     |
| ON電圧/ON電流   | DC19.0V以上/3mA以上                       |
| OFF電圧/OFF電流 | DC5V以下/1mA以下                          |
| ON応答時間      | 8.0ms以下(設定により0~32ms切換可能) *            |
| OFF応答時間     | 8.0ms以下(設定により0~32ms切換可能) *            |
| 回路数         | 32点(16点/コモン2回路)                       |
| 同時ON点数      | 75%(12点/コモン)同時ON(DC24V時) 詳細下図参照       |
| 絶縁抵抗        | 外部端子一括とGR端子間20M $\Omega$ 以上(DC100Vにて) |
| 耐電圧         | 外部端子一括とGR端子間AC1000V 1分間 漏れ電流10mA以下    |
| 内部消費電流      | DC5V:90mA以下                           |
| 質量          | 70g以下                                 |
| 付属品         | なし                                    |

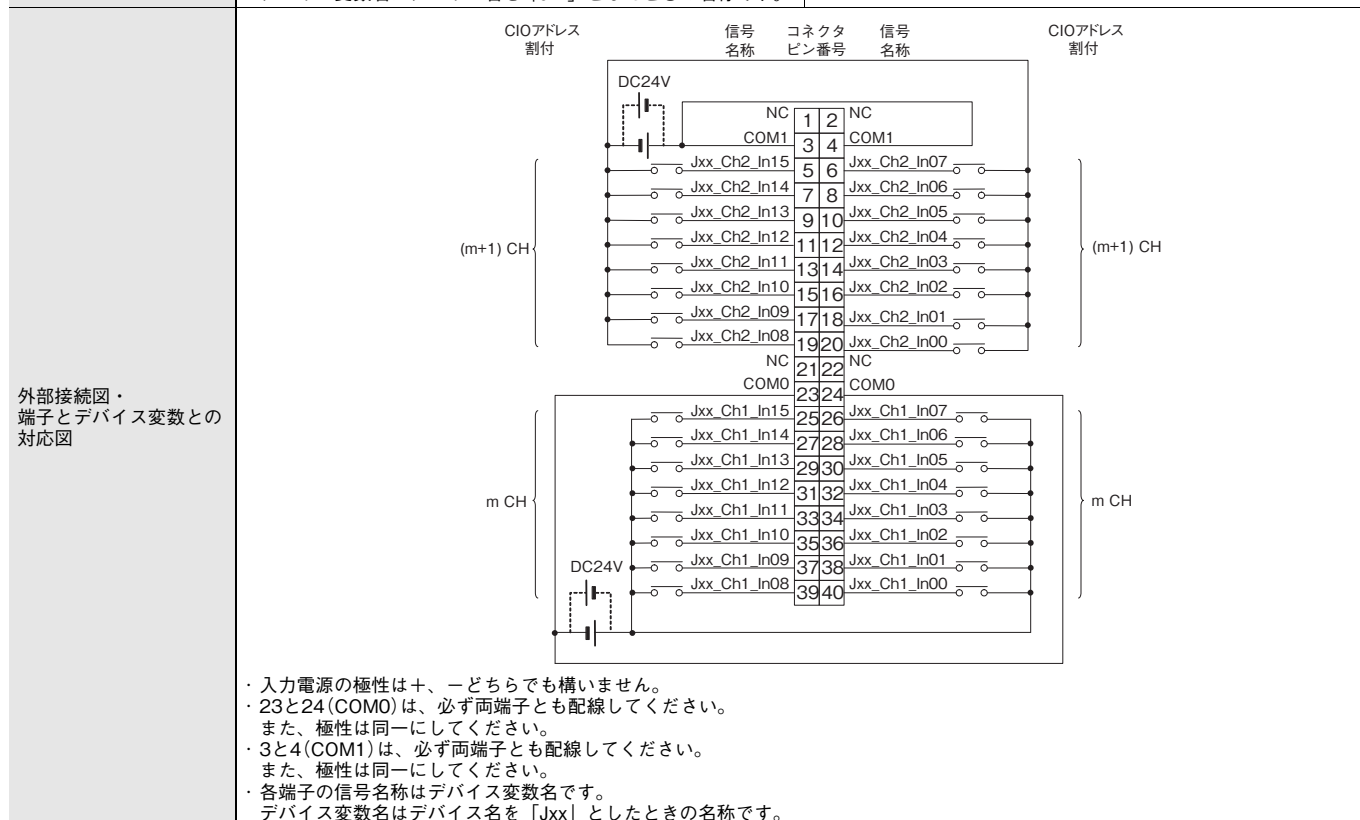
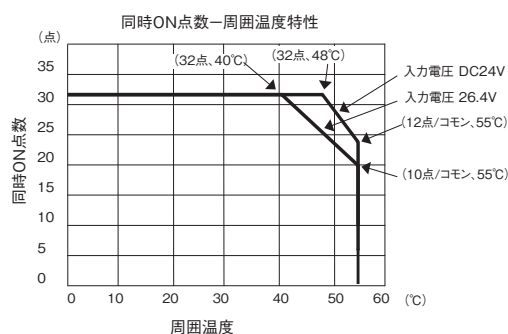
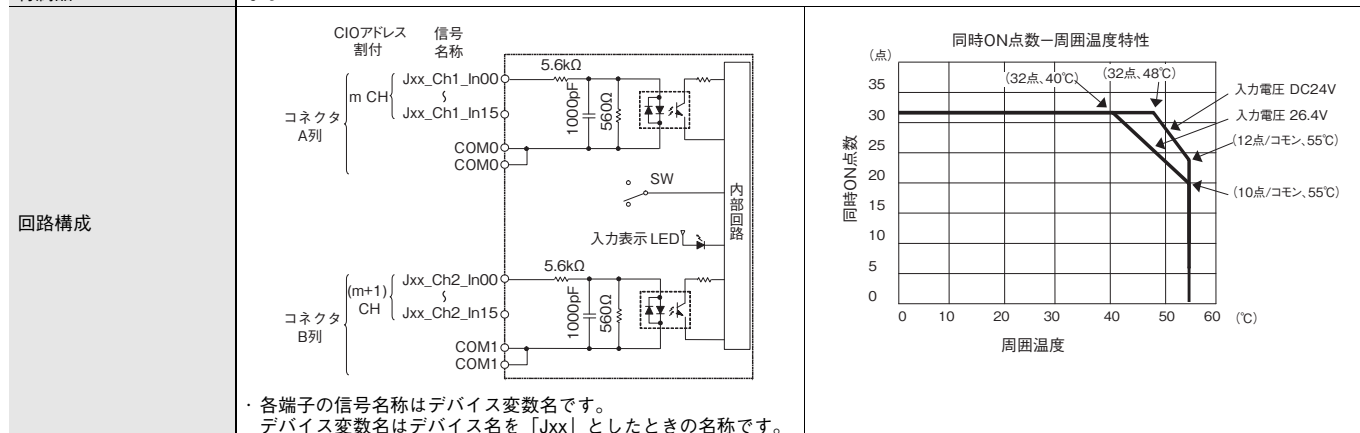

注. 2線式センサ接続時は、以下の制限があります。

- ・入力電源電圧を、ON電圧(19V)+センサの残電圧(3V程度)以上としてください。
- ・センサの最小負荷電流は3mA以上のものを使用してください。
- ・最小負荷電流5mA以上のセンサを接続する時は、プリーダ抵抗を接続してください。

\* 0msの設定時、内部素子の遅れにより、ON応答時間20 $\mu$ s以下、OFF応答時間400 $\mu$ s以下となります。

## DC24V入力ユニット32点 形CJ1W-ID233

|             |                                       |
|-------------|---------------------------------------|
| 名称          | DC入力ユニット(MILコネクタ、32点)                 |
| 形式          | 形CJ1W-ID233                           |
| 定格入力電圧      | DC24V                                 |
| 許容入力電圧範囲    | DC20.4~26.4V                          |
| 入力インピーダンス   | 5.6k $\Omega$                         |
| 入力電流        | 4.1mA TYP.(DC24V)                     |
| ON電圧/ON電流   | DC19.0V以上/3mA以上                       |
| OFF電圧/OFF電流 | DC5V以下/1mA以下                          |
| ON応答時間      | 8.0ms以下(設定により0~32ms切換可能)*             |
| OFF応答時間     | 8.0ms以下(設定により0~32ms切換可能)*             |
| 回路数         | 32点(16点/コモン2回路)                       |
| 同時ON点数      | 75%(12点/コモン)同時ON(DC24V時) 詳細は下図参照      |
| 絶縁抵抗        | 外部端子一括とGR端子間20M $\Omega$ 以上(DC100Vにて) |
| 耐電圧         | 外部端子一括とGR端子間AC1000V 1分間 漏れ電流10mA以下    |
| 内部消費電流      | 200mA以下                               |
| 質量          | 70g以下                                 |
| 付属品         | なし                                    |

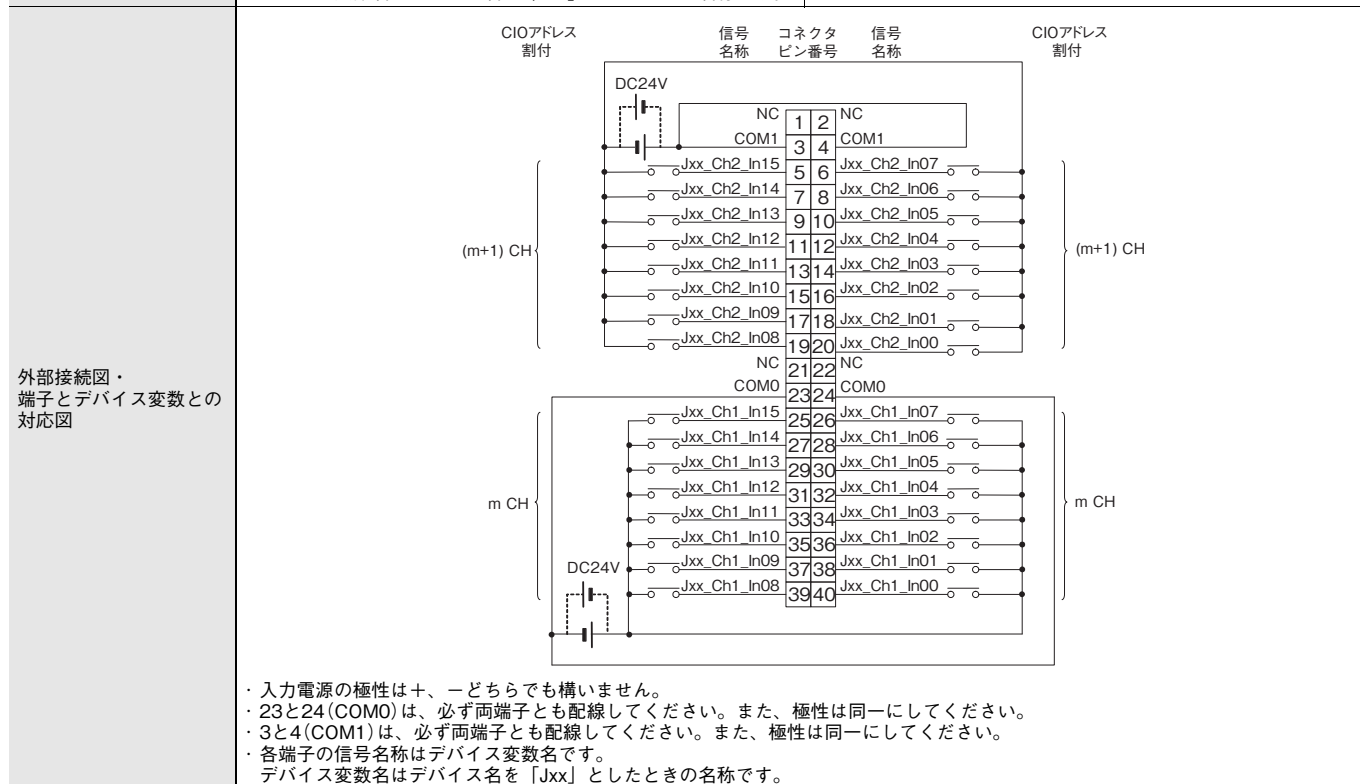
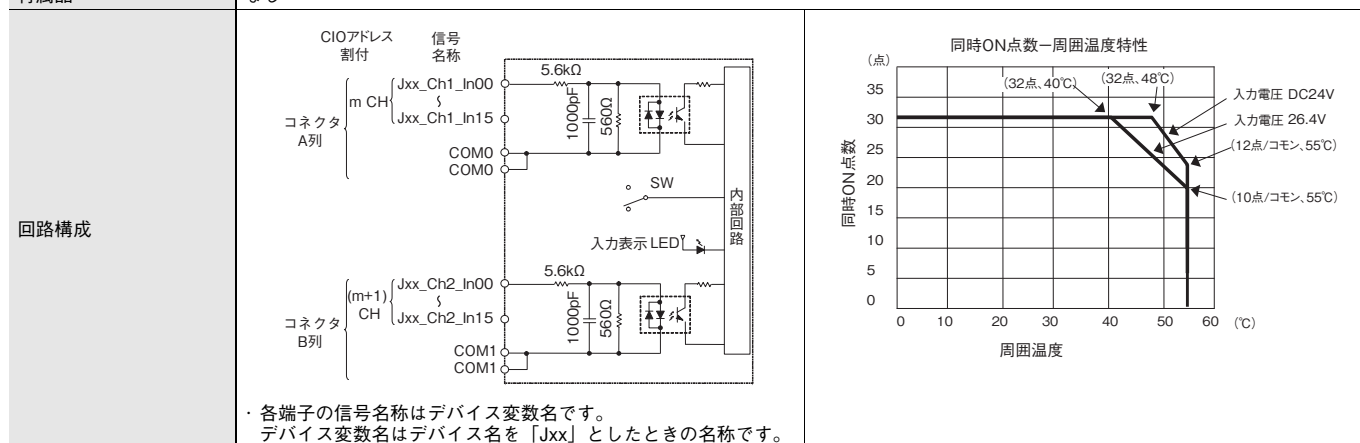

注. 2線式センサ接続時は、以下の制限があります。

- ・入力電源電圧を、ON電圧(19V)+センサの残電圧(3V程度)以上としてください。
- ・センサの最小負荷電流は3mA以上の物を使用してください。
- ・最小負荷電流5mA以上のセンサを接続する時は、プリアダ抵抗を接続してください。

\* 0msの設定時、内部素子の遅れにより、ON応答時間15 $\mu$ s以下。OFF応答時間90 $\mu$ s以下となります。

### DC24V 入力ユニット64点 形CJ1W-ID261

|             |                                    |
|-------------|------------------------------------|
| 名称          | DC入力ユニット(富士通/オータックスコネクタ、64点)       |
| 形式          | 形CJ1W-ID261                        |
| 定格入力電圧      | DC24V                              |
| 許容入力電圧範囲    | DC20.4~26.4V                       |
| 入力インピーダンス   | 5.6kΩ                              |
| 入力電流        | 4.1mA TYP.(DC24V)                  |
| ON電圧/ON電流   | DC19.0V以上/3mA以上                    |
| OFF電圧/OFF電流 | DC5V以下/1mA以下                       |
| ON応答時間      | 8.0ms以下(設定により0~32ms切換可能) *         |
| OFF応答時間     | 8.0ms以下(設定により0~32ms切換可能) *         |
| 回路数         | 64点(16点/コモン4回路)                    |
| 同時ON点数      | 50%(16点/コモン)同時ON(DC24V時) 詳細下図参照    |
| 絶縁抵抗        | 外部端子一括とGR端子間20MΩ以上(DC100Vにて)       |
| 耐電圧         | 外部端子一括とGR端子間AC1000V 1分間 漏れ電流10mA以下 |
| 内部消費電流      | DC5V: 90mA以下                       |
| 質量          | 110g以下                             |
| 付属品         | なし                                 |

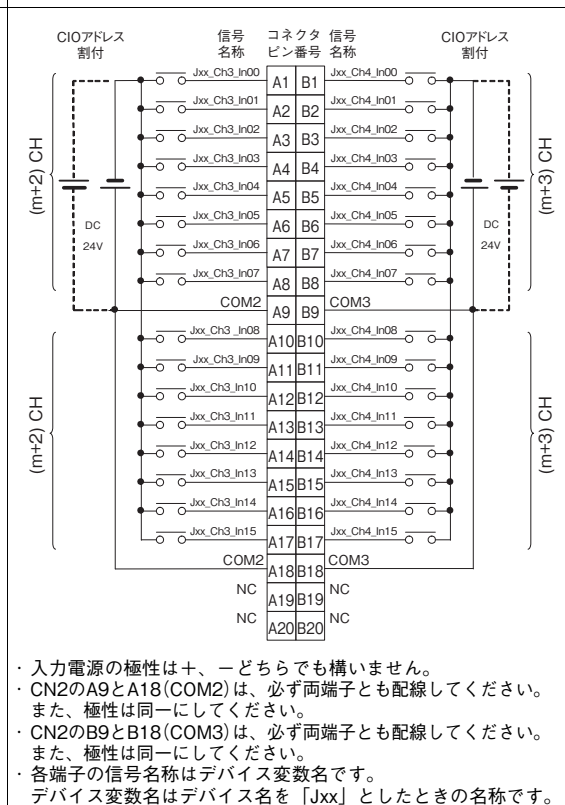
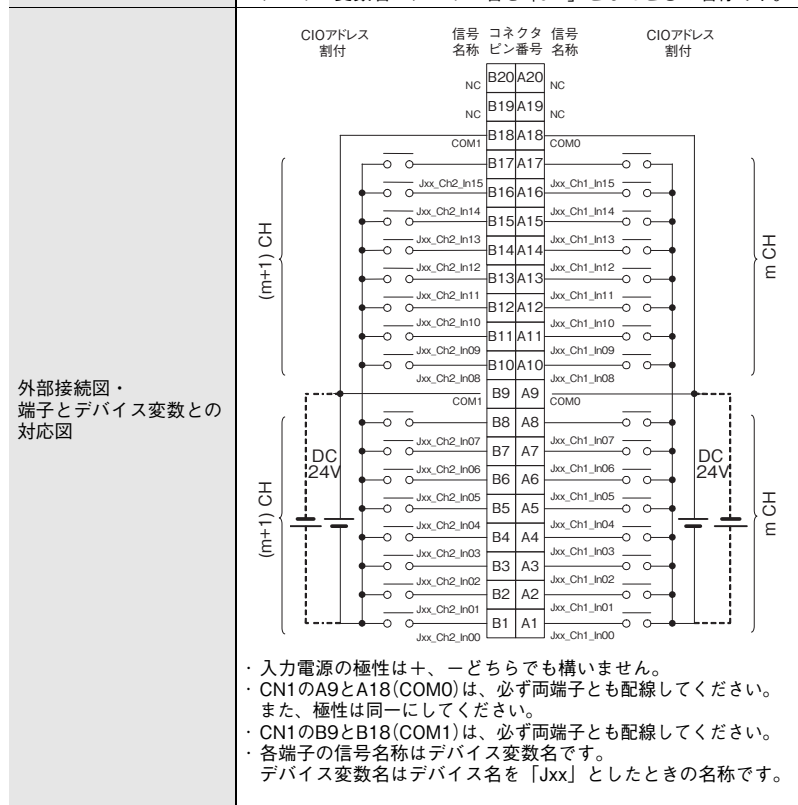
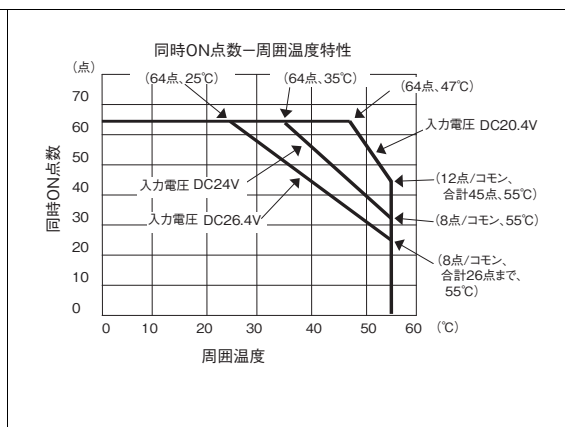
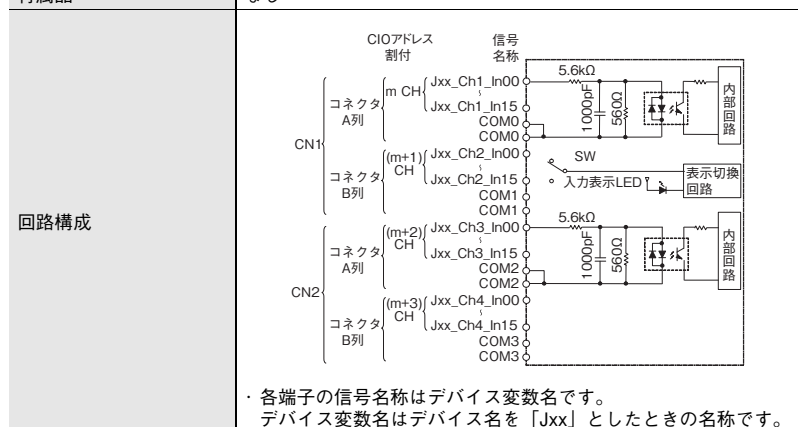

注. 2線式センサ接続時は、以下の制限があります。  
 ・入力電源電圧を、ON電圧(19V)+センサの残電圧(3V程度)以上としてください。  
 ・センサの最小負荷電流は3mA以上のものを使用してください。  
 ・最小負荷電流5mA以上のセンサを接続する時は、プリアダ抵抗を接続してください。  
 \* 0msの設定時、内部素子の遅れにより、ON応答時間120μs以下、OFF応答時間400μs以下となります。

### DC24V 入力ユニット64点 形CJ1W-ID262

|             |                                    |
|-------------|------------------------------------|
| 名称          | DC入力ユニット(MILコネクタ、64点)              |
| 形式          | 形CJ1W-ID262                        |
| 定格入力電圧      | DC24V                              |
| 許容入力電圧範囲    | DC20.4~26.4V                       |
| 入力インピーダンス   | 5.6kΩ                              |
| 入力電流        | 4.1mA TYP.(DC24V)                  |
| ON電圧/ON電流   | DC19.0V以上/3mA以上                    |
| OFF電圧/OFF電流 | DC5V以下/1mA以下                       |
| ON応答時間      | 8.0ms以下(設定により0~32ms切替可能) *         |
| OFF応答時間     | 8.0ms以下(設定により0~32ms切替可能) *         |
| 回路数         | 64点(16点/コモン4回路)                    |
| 同時ON点数      | 50%(8点/コモン)同時ON(DC24V時) 詳細下図参照     |
| 絶縁抵抗        | 外部端子一括とGR端子間20MΩ以上(DC100Vにて)       |
| 耐電圧         | 外部端子一括とGR端子間AC1000V 1分間 漏れ電流10mA以下 |
| 内部消費電流      | DC5V: 90mA以下                       |
| 質量          | 110g以下                             |
| 付属品         | なし                                 |

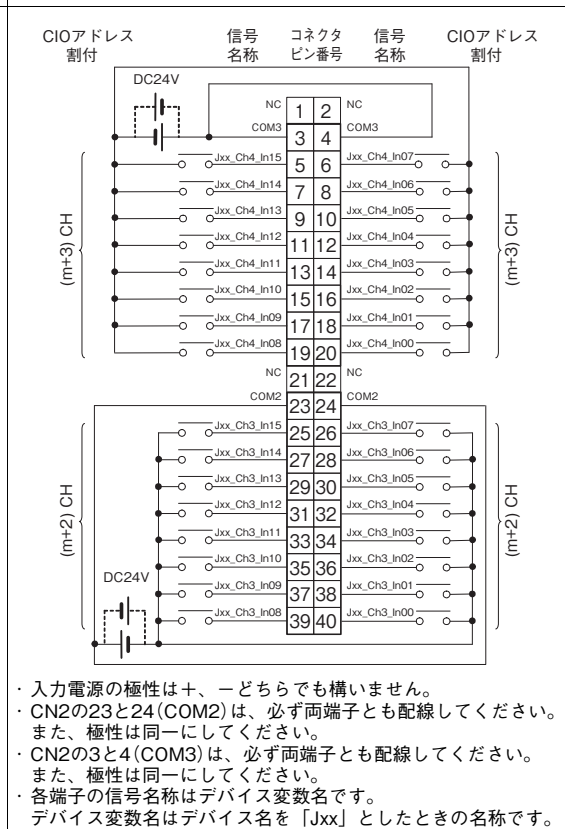
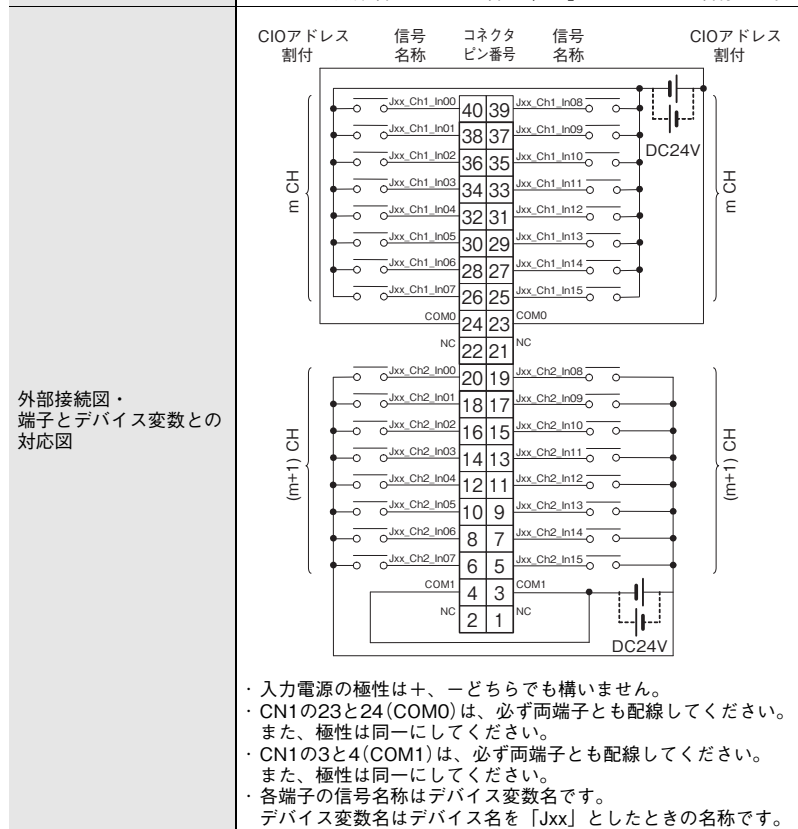
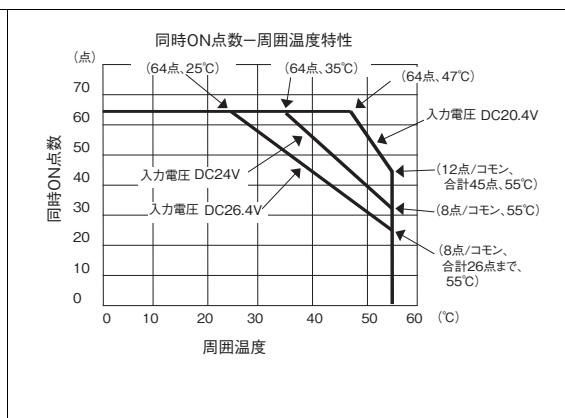
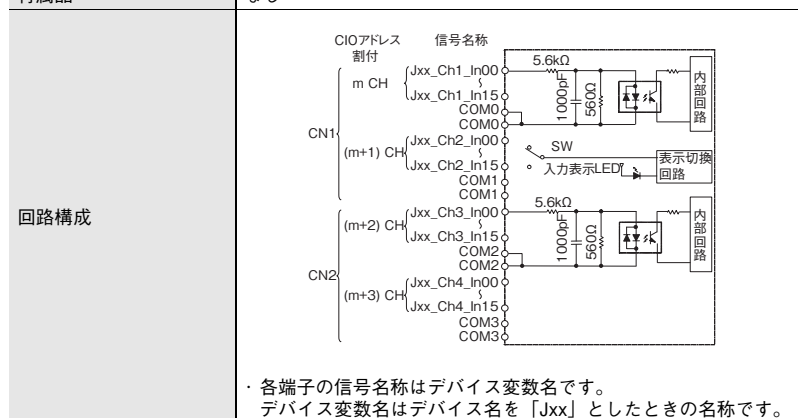

注. 2線式センサ接続時は、以下の制限があります。  
 ・入力電源電圧を、ON電圧(19V)+センサの残電圧(3V程度)以上としてください。  
 ・センサの最小負荷電流は3mA以上のものを使用してください。  
 ・最小負荷電流5mA以上のセンサを接続する時は、プリアダ抵抗を接続してください。  
 \*0msの設定時、内部素子の遅れにより、ON応答時間120μs以下、OFF応答時間400μs以下となります。

## AC200V 入力ユニット8点 形CJ1W-IA201

|             |  |
|-------------|--|
| 名称          | AC入力ユニット(端子台、8点)                             |
| 形式          | 形CJ1W-IA201                                  |
| 定格入力電圧      | AC200~240V 50/60Hz                           |
| 許容入力電圧範囲    | AC170~264V                                   |
| 入力インピーダンス   | 21k $\Omega$ (50Hz) 18k $\Omega$ (60Hz)      |
| 入力電流        | 9mA TYP.(AC200V 50Hz) 11mA TYP.(AC200V 60Hz) |
| ON電圧/ON電流   | AC120V以上/4mA以上                               |
| OFF電圧/OFF電流 | AC40V以下/2mA以下                                |
| ON応答時間      | 18ms以下(設定が初期設定時(8ms)) * 1                    |
| OFF応答時間     | 48ms以下(設定が初期設定時(8ms)) * 1                    |
| 回路数         | 8点(8点/コモン1回路)                                |
| 同時ON点数      | 100%(8点/コモン)同時ON                             |
| 絶縁抵抗        | 外部端子一括とGR端子間20M $\Omega$ 以上(DC500Vにて)        |
| 耐電圧         | 外部端子一括とGR端子間AC2000V 1分間 漏れ電流10mA以下           |
| 内部消費電流      | DC5V : 80mA以下                                |
| 質量          | 130g以下                                       |
| 付属品         | なし   |

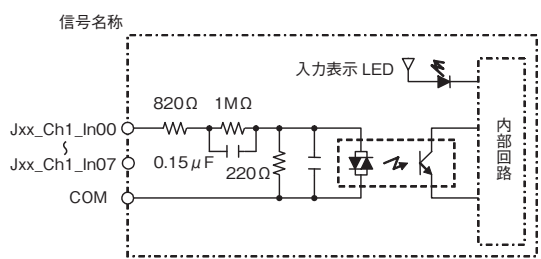
|      |  |
|------|--|
| 回路構成 |  <p>信号名称</p> <p>入力表示 LED</p> <p>820<math>\Omega</math> 1M<math>\Omega</math></p> <p>Jxx_Ch1_In00</p> <p>Jxx_Ch1_In07</p> <p>0.15<math>\mu</math>F</p> <p>220<math>\Omega</math></p> <p>内部回路</p> <p>COM</p> <p>・各端子の信号名称はデバイス変数名です。<br/>デバイス変数名はデバイス名を「Jxx」としたときの名称です。</p> |
|------|--|

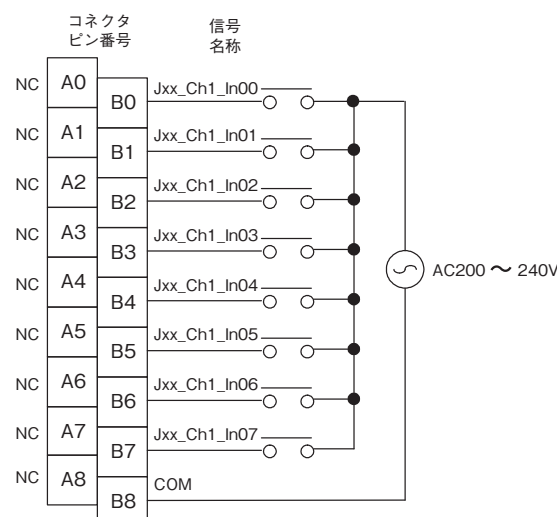
|                          |   |
|--------------------------|---|
| 外部接続図・端子とデバイス変数との対応図 * 2 |  <p>コネクタ<br/>ピン番号</p> <p>信号<br/>名称</p> <p>NC A0 B0 Jxx_Ch1_In00</p> <p>NC A1 B1 Jxx_Ch1_In01</p> <p>NC A2 B2 Jxx_Ch1_In02</p> <p>NC A3 B3 Jxx_Ch1_In03</p> <p>NC A4 B4 Jxx_Ch1_In04</p> <p>NC A5 B5 Jxx_Ch1_In05</p> <p>NC A6 B6 Jxx_Ch1_In06</p> <p>NC A7 B7 Jxx_Ch1_In07</p> <p>NC A8 B8 COM</p> <p>AC200 ~ 240V</p> <p>・各端子の信号名称はデバイス変数名です。<br/>デバイス変数名はデバイス名を「Jxx」としたときの名称です。</p> |
|--------------------------|---|

注. 外部入出力に使用できるのは8点ですが、I/O割付上16点(1CH)分占有します。

\* 1. 設定により、0ms/0.5ms/1ms/2ms/4ms/8ms/16ms/32msに切替可能です。0msの設定時、内部素子の遅れにより、ON応答時間10ms以下、OFF応答時間55ms以下になります。

\* 2. 外部接続図・端子とデバイス変数との対応図に記載しているコネクタピン番号A0~A8、B0~B8は本データシートでの表記です。ユニットには記載されていません。

## AC100V 入力ユニット16点 形CJ1W-IA111

|             |   |
|-------------|---|
| 名称          | AC入力ユニット(端子台、16点)                           |
| 形式          | 形CJ1W-IA111                                 |
| 定格入力電圧      | AC100~120V 50/60Hz *2                       |
| 許容入力電圧範囲    | AC85~132V                                   |
| 入力インピーダンス   | 14.5k $\Omega$ (50Hz) 12k $\Omega$ (60Hz)   |
| 入力電流        | 7mA TYP.(AC100V 50Hz) 8mA TYP.(AC100V 60Hz) |
| ON電圧/ON電流   | AC70V以上/4mA以上                               |
| OFF電圧/OFF電流 | AC20V以下/2mA以下                               |
| ON応答時間      | 18ms以下(設定が初期設定時(8ms)) *1                    |
| OFF応答時間     | 48ms以下(設定が初期設定時(8ms)) *1                    |
| 回路数         | 16点(16点/コモン1回路)                             |
| 同時ON点数      | 100%(16点/コモン)同時ON                           |
| 絶縁抵抗        | 外部端子一括とGR端子間20M $\Omega$ 以上(DC500Vにて)       |
| 耐電圧         | 外部端子一括とGR端子間AC2000V 1分間 漏れ電流10mA以下          |
| 内部消費電流      | DC5V : 90mA以下                               |
| 質量          | 130g以下                                      |
| 付属品         | なし  |

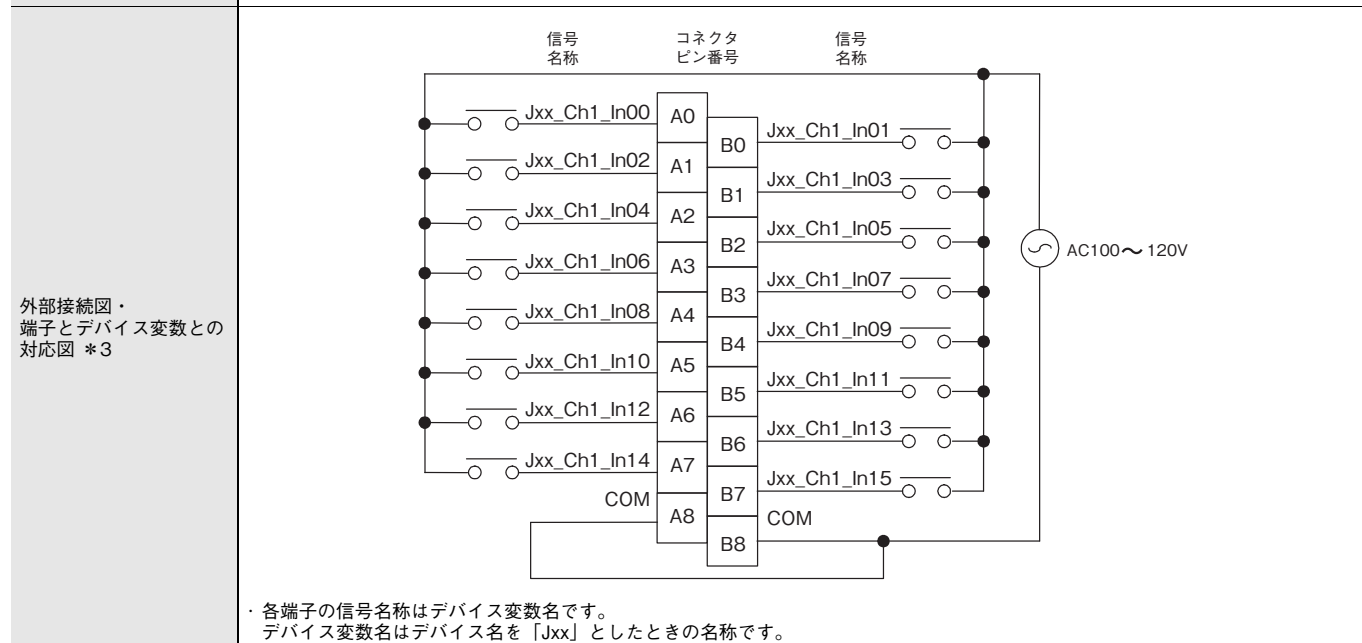
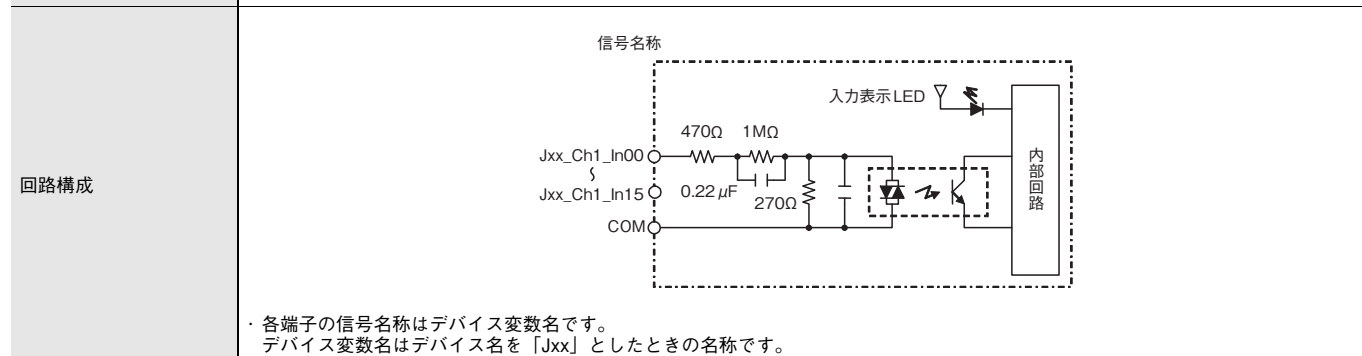

\*1. 設定により、0ms/0.5ms/1ms/2ms/4ms/8ms/16ms/32msに切替可能です。0msの設定時、内部素子の遅れにより、ON応答時間10ms以下、OFF応答時間55ms以下になります。

\*2. 2線式センサ接続時は、入力電圧をAC90V以上としてご使用ください。

\*3. 外部接続図・端子とデバイス変数との対応図に記載しているコネクタピン番号A0~A8、B0~B8は本データシートでの表記です。ユニットには記載されていません。



## 入力ユニットのビット割付け

### 8点入力ユニット

| CIOアドレス割付   |     | 信号名称<br>(CJ/NJ)  |
|-------------|-----|------------------|
| CH          | ビット |                  |
| mCH<br>(入力) | 00  | IN0/Jxx_Ch1_In00 |
|             | 01  | IN1/Jxx_Ch1_In01 |
|             | :   | :                |
|             | 06  | IN6/Jxx_Ch1_In06 |
|             | 07  | IN7/Jxx_Ch1_In07 |
|             | 08  | —                |
|             | 09  | —                |
|             | :   | :                |
|             | 14  | —                |
| 15          | —   |                  |

### 16点入力ユニット

| CIOアドレス割付   |     | 信号名称<br>(CJ/NJ)   |
|-------------|-----|-------------------|
| CH          | ビット |                   |
| mCH<br>(入力) | 00  | IN0/Jxx_Ch1_In00  |
|             | 01  | IN1/Jxx_Ch1_In01  |
|             | :   | :                 |
|             | 14  | IN14/Jxx_Ch1_In14 |
|             | 15  | IN15/Jxx_Ch1_In15 |

### 32点入力ユニット

| CIOアドレス割付       |     | 信号名称<br>(CJ/NJ)   |
|-----------------|-----|-------------------|
| CH              | ビット |                   |
| mCH<br>(入力)     | 00  | IN0/Jxx_Ch1_In00  |
|                 | 01  | IN1/Jxx_Ch1_In01  |
|                 | :   | :                 |
|                 | 14  | IN14/Jxx_Ch1_In14 |
|                 | 15  | IN15/Jxx_Ch1_In15 |
| (m+1)CH<br>(入力) | 00  | IN0/Jxx_Ch2_In00  |
|                 | 01  | IN1/Jxx_Ch2_In01  |
|                 | :   | :                 |
|                 | 14  | IN14/Jxx_Ch2_In14 |
|                 | 15  | IN15/Jxx_Ch2_In15 |

### 64点入力ユニット

| CIOアドレス割付       |     | 信号名称<br>(CJ/NJ)   |
|-----------------|-----|-------------------|
| CH              | ビット |                   |
| mCH<br>(入力)     | 00  | IN0/Jxx_Ch1_In00  |
|                 | 01  | IN1/Jxx_Ch1_In01  |
|                 | :   | :                 |
|                 | 14  | IN14/Jxx_Ch1_In14 |
|                 | 15  | IN15/Jxx_Ch1_In15 |
| (m+1)CH<br>(入力) | 00  | IN0/Jxx_Ch2_In00  |
|                 | 01  | IN1/Jxx_Ch2_In01  |
|                 | :   | :                 |
|                 | 14  | IN14/Jxx_Ch2_In14 |
|                 | 15  | IN15/Jxx_Ch2_In15 |
| (m+2)CH<br>(入力) | 00  | IN0/Jxx_Ch3_In00  |
|                 | 01  | IN1/Jxx_Ch3_In01  |
|                 | :   | :                 |
|                 | 14  | IN14/Jxx_Ch3_In14 |
|                 | 15  | IN15/Jxx_Ch3_In15 |
| (m+3)CH<br>(入力) | 00  | IN0/Jxx_Ch4_In00  |
|                 | 01  | IN1/Jxx_Ch4_In01  |
|                 | :   | :                 |
|                 | 14  | IN14/Jxx_Ch4_In14 |
|                 | 15  | IN15/Jxx_Ch4_In15 |

## 外部インタフェース

### 8点/16点ユニット(18P端子台タイプ)

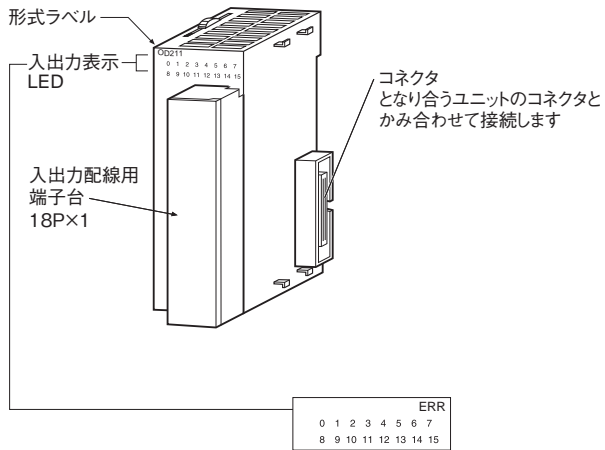

### 32点ユニット(40P富士通/オータックスコネクタタイプ/MILコネクタタイプ)

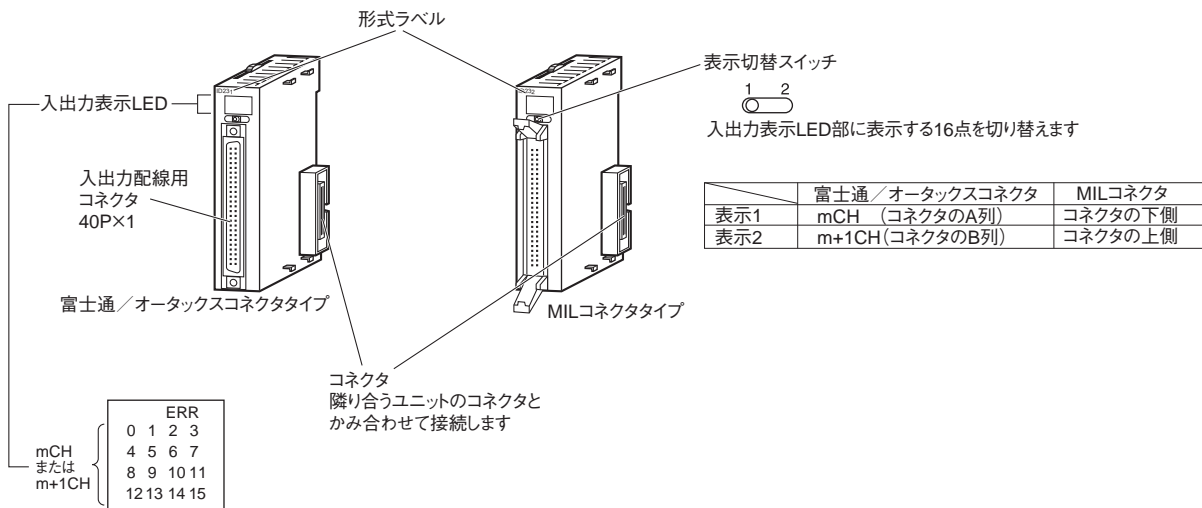

## 64点ユニット(40P×2富士通/オータックスコネクタタイプ/MILコネクタタイプ)

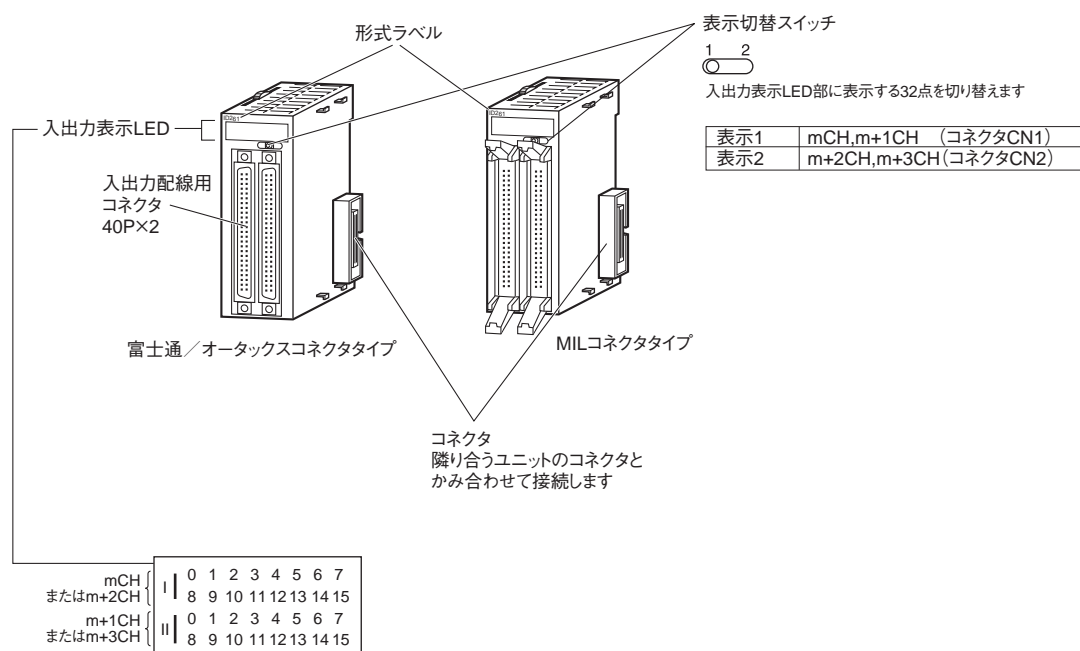

## 端子台タイプ出カユニットの配線

## 電線

電線は次のものの使用をお勧めします。

| 端子台コネクタ | 推奨電線サイズ                             |
|---------|-------------------------------------|
| 18P     | AWG22~18(0.32~0.82mm <sup>2</sup> ) |

## 圧着端子

圧着端子はM3用の次のものをご使用ください。

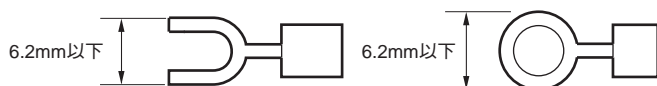

## 推奨圧着端子

| メーカー         | 形式        | 備考           | 適合電線範囲(より線)                               |
|--------------|-----------|--------------|---|
| 日本圧着端子製造株式会社 | V1.25-N3A | ビニール絶縁付先開形端子 | 0.25~1.65mm <sup>2</sup><br>(AWG #22~#16) |
|              | V1.25-MS3 | ビニール絶縁付丸形端子  |   |

## 入出力ユニットの配線方法

入出力ユニットを配線する場合、以下3通りの方法にて外部入出力機器と接続を行うことができます。

### (1) ケーブルを自作する場合

コネクタを使用することで、入出力ユニットと外部機器を直接接続することが可能です。

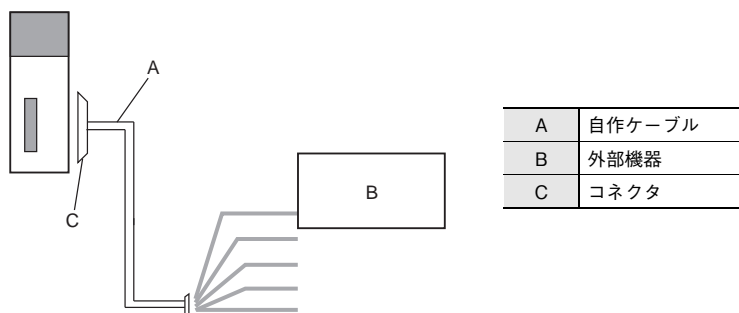

### (2) コネクタ端子台変換ユニットを使用する場合

接続ケーブルを使用して、コネクタ端子台変換ユニットに接続します。

入出力ユニットのコネクタをネジ、プッシュイン端子台に変換するため、外部機器との配線が容易になります。

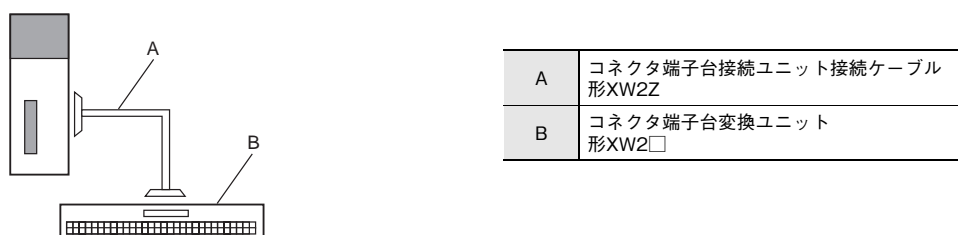

### (3) I/Oリレーターミナルなどを使用する場合

接続ケーブルを使用して、I/Oリレーターミナルに接続します。

入出力ユニットにI/Oリレーターミナルを接続することで、入出力仕様をリレー出力やAC入力に変更することが可能です。

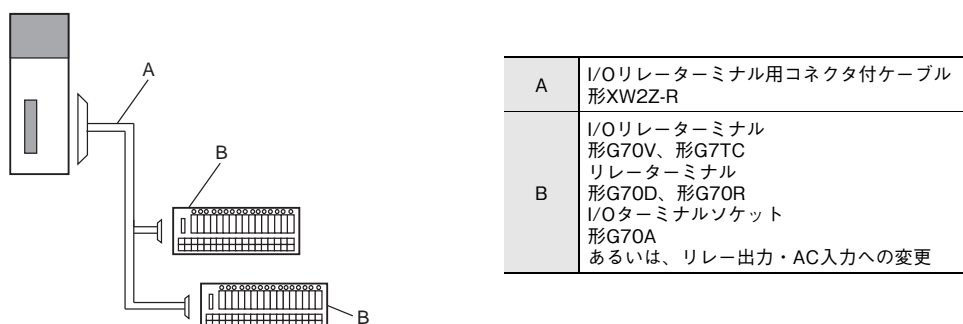

## 1. ケーブルを自作する場合

### コネクタの種類

コネクタ付きケーブルを自作する場合は、以下のコネクタを使用してください。

#### 富士通／オータックスコネクタタイプ(32/64点)入力ユニットの場合

##### 対象ユニット

| 形式          | 仕様               | ピン数 |
|-------------|------------------|-----|
| 形CJ1W-ID231 | DC24V入力ユニット 32 点 | 40p |
| 形CJ1W-ID261 | DC24V入力ユニット 64 点 |     |

適合するケーブル側コネクタは、以下のとおりです。

| 接続方法     | ピン数 | オムロン製セット形式  | 富士通社製／オータックス社製個別形式  |
|----------|-----|-------------|---|
| はんだ付けタイプ | 40p | 形C500-CE404 | ソケット : 富士通FCN-361J040-AU<br>コネクタカバー : 富士通FCN-360C040-J2<br>オータックスN360C040J2   |
| 圧着タイプ    | 40p | 形C500-CE405 | ソケット : 富士通FCN-363J040<br>オータックスN363J040<br>コネクタカバー : 富士通FCN-360C040-J2<br>オータックスN360C040J2<br>コンタクト : 富士通FCN-363J-AU<br>オータックスN363JAU |
| 圧接タイプ    | 40p | 形C500-CE403 | 富士通FCN-367J040-AU/F   |

#### MILコネクタタイプ(32/64点)入力ユニットの場合

##### 対象ユニット

| 形式                         | 仕様               | ピン数 |
|----------------------------|------------------|-----|
| 形CJ1W-ID232<br>形CJ1W-ID233 | DC24V入力ユニット 32 点 | 40p |
| 形CJ1W-ID262                | DC24V入力ユニット 64 点 |     |

適合するケーブル側コネクタは、以下のとおりです。

| 接続方法  | ピン数 | オムロン製形式   | 第一電子工業製        |
|-------|-----|---|----------------|
| 圧接タイプ | 40p | 形XG4M-4030-T *1   | FRC5-A040-3TOS |
| 圧着タイプ | 40p | 形XG5N-401 *2  | HU-400S2-001   |
|       | —   | 形XG5N用 圧着コンタクト *3<br>形XG5W-0232(バラ品 100ピン)<br>形XG5W-0232-R(リール品 10,000ピン) | HU-111S        |

\*1. MILタイプソケット+ストレインリリーフとのセット形式になります。

\*2. 圧着コンタクト(形XG5W-0232)は別売りです。

\*3. 適合電線サイズはAWG24~28です。適合電線構成等、詳細については当社Webサイト(www.fa.omron.co.jp/)をご覧ください。

### 電線

ケーブルの電線は、電線サイズAWG24~28(0.2~0.08mm<sup>2</sup>)を推奨します。外径を含めた線径は、φ1.61mm以下のケーブルを使用してください。

### 圧着工具

富士通社製／オータックス社製コネクタの圧着工具、圧接工具は以下形式を推奨します。

#### 圧着タイプコネクタ用工具(富士通コンポーネント製)

| 品名        | 形式                 |
|-----------|--------------------|
| 手動圧着工具    | 富士通FCN-363T-T005/H |
| コンタクト引抜工具 | 富士通FCN-360T-T001/H |

#### 圧接タイプコネクタ用工具(富士通コンポーネント製)

| 品名                  | 形式                 |
|---------------------|--------------------|
| ハンドプレス              | 富士通FCN-707T-T101/H |
| ケーブルカッター            | 富士通FCN-707T-T001/H |
| ロケータプレート(360形コネクタ用) | 富士通FCN-367T-T012/H |

オムロン製MILコネクタの工具は以下形式を推奨します。

#### 圧接タイプコネクタ用工具(オムロン製)

| 品名      | 形式         |
|---------|------------|
| 圧接工具    | 形XY2B-0002 |
| アタッチメント | 形XY2B-1007 |

#### 圧着タイプコネクタ用工具(オムロン製)

| 品名     | 形式         |
|--------|------------|
| 手動圧着工具 | 形XY2B-7007 |

## 2. コネクタ端子台変換ユニットを使用する場合

### コネクタ端子台変換ユニットとの組み合わせ一覧

#### 接続形態パターン

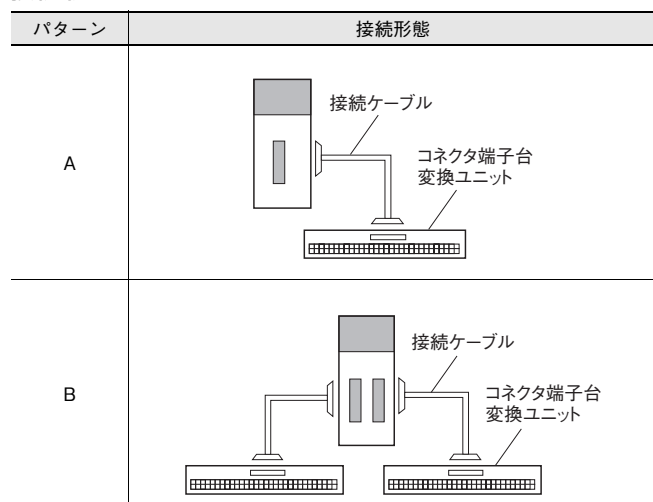

#### 各ユニット毎の接続ケーブルとコネクタ端子台変換ユニットの形式

| ユニット形式      | 入力/出力点数 | コネクタ数             | 極性       | 接続形態パターン | 接続ケーブル *        | コネクタ端子台変換ユニット          | 接続方式      | コモン端子 |
|-------------|---------|-------------------|----------|----------|-----------------|------------------------|-----------|-------|
| 形CJ1W-ID231 | 入力32点   | 富士通/オータックスコネクタ×1個 | NPN/ PNP | A        | 形XW2Z-□□□B      | 形XW2K-40G-032A         | ブッシュイン    | なし    |
|             |         |                   |          |          |                 | 形XW2K-40G-032A-IN      | ブッシュイン    | あり    |
|             |         |                   |          |          |                 | 形XW2R-J34GD-C1         | プラススクリュー  | なし    |
|             |         |                   |          |          |                 | 形XW2R-E34GD-C1         | マイナススクリュー | なし    |
| 形CJ1W-ID232 | 入力32点   | MILコネクタ×1個        | NPN/ PNP | A        | 形XW2Z-□□□K      | 形XW2K-40G-032C         | ブッシュイン    | なし    |
|             |         |                   |          |          |                 | 形XW2K-40G-032C-IN      | ブッシュイン    | あり    |
|             |         |                   |          |          |                 | 形XW2R-J34GD-C2         | プラススクリュー  | なし    |
|             |         |                   |          |          |                 | 形XW2R-E34GD-C2         | マイナススクリュー | なし    |
| 形CJ1W-ID233 | 入力32点   | MILコネクタ×1個        | NPN/ PNP | A        | 形XW2Z-□□□K      | 形XW2K-40G-032C         | ブッシュイン    | なし    |
|             |         |                   |          |          |                 | 形XW2K-40G-032C-IN      | ブッシュイン    | あり    |
|             |         |                   |          |          |                 | 形XW2R-J34GD-C2         | プラススクリュー  | なし    |
|             |         |                   |          |          |                 | 形XW2R-E34GD-C2         | マイナススクリュー | なし    |
| 形CJ1W-ID261 | 入力64点   | 富士通/オータックスコネクタ×2個 | NPN/ PNP | B        | 形XW2Z-□□□B (2本) | 形XW2K-40G-032A (2台)    | ブッシュイン    | なし    |
|             |         |                   |          |          |                 | 形XW2K-40G-032A-IN (2台) | ブッシュイン    | あり    |
|             |         |                   |          |          |                 | 形XW2R-J34GD-C1 (2台)    | プラススクリュー  | なし    |
|             |         |                   |          |          |                 | 形XW2R-E34GD-C1 (2台)    | マイナススクリュー | なし    |
| 形CJ1W-ID262 | 入力64点   | MILコネクタ×2個        | NPN/ PNP | B        | 形XW2Z-□□□K (2本) | 形XW2K-40G-032C (2台)    | ブッシュイン    | なし    |
|             |         |                   |          |          |                 | 形XW2K-40G-032C-IN (2台) | ブッシュイン    | あり    |
|             |         |                   |          |          |                 | 形XW2R-J34GD-C2 (2台)    | プラススクリュー  | なし    |
|             |         |                   |          |          |                 | 形XW2R-E34GD-C2 (2台)    | マイナススクリュー | なし    |

\* □には、ケーブル長が入ります。

注. 詳細仕様につきましては、XW2Kシリーズカタログ(カタログ番号：SDCA-014)、XW2Rデータシートをご参照ください。

### 3. I/Oリレーターミナルを使用する場合

#### I/Oリレーターミナルとの組み合わせ一覧

##### 接続形態パターン

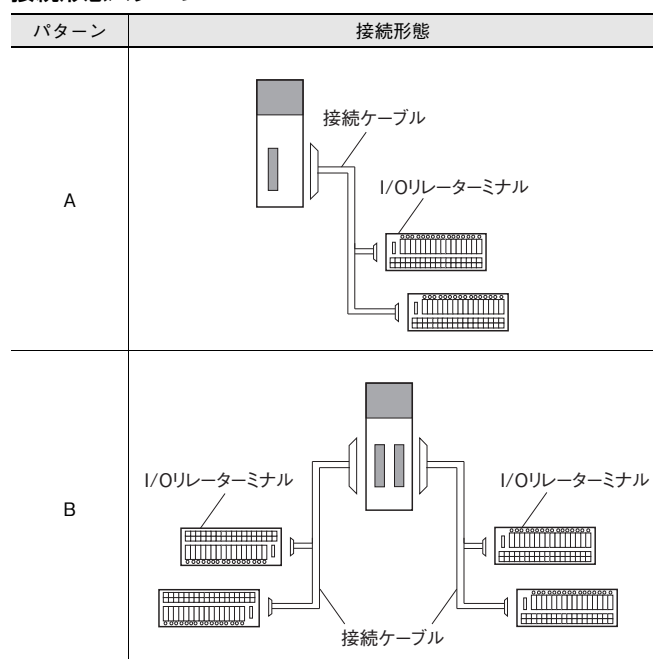

#### 各ユニット毎の接続ケーブルとI/Oリレーターミナルの形式

| 形式          | I/Oユニット |                                      |                   | 接続形態パターン | 接続ケーブル         |     | I/Oリレーターミナル                   |       |     |                   |
|-------------|---------|--------------------------------------|-------------------|----------|----------------|-----|-------------------------------|-------|-----|-------------------|
|             | I/O点数   | コネクタ数                                | 極性                |          | 形式 * 1         | 必要数 | 形式                            | I/O点数 | 必要数 | 結線方式              |
| 形CJ1W-ID231 | 入力32点   | 富士通／<br>オータックス<br>コネクタ<br>(40p) × 1個 | NPN/<br>PNP<br>共通 | A        | 形XW2Z-RI□C-□   | 1   | 形G70V-SID16P(-1)(-C16)<br>* 2 | 16    | 2   | プッシュイン<br>Plus端子台 |
|             |         |                                      |                   |          |                |     | 形G7TC-ID/IA16                 | 16    |     | ねじ端子              |
| 形CJ1W-ID232 | 入力32点   | MIL<br>コネクタ<br>(40p) × 1個            | NPN/<br>PNP<br>共通 | A        | 形XW2Z-RO□-□-D1 | 1   | 形G70V-SID16P(-1)(-C16)<br>* 2 | 16    | 2   | プッシュイン<br>Plus端子台 |
|             |         |                                      |                   |          |                |     | 形G7TC-ID/IA16                 | 16    |     | ねじ端子              |
| 形CJ1W-ID233 | 入力32点   | MIL<br>コネクタ<br>(40p) × 1個            | NPN/<br>PNP<br>共通 | A        | 形XW2Z-RO□-□-D1 | 1   | 形G70V-SID16P(-1)(-C16)<br>* 2 | 16    | 2   | プッシュイン<br>Plus端子台 |
|             |         |                                      |                   |          |                |     | 形G7TC-ID/IA16                 | 16    |     | ねじ端子              |
| 形CJ1W-ID261 | 入力64点   | 富士通／<br>オータックス<br>コネクタ<br>(40p) × 2個 | NPN/<br>PNP<br>共通 | B        | 形XW2Z-RI□C-□   | 2   | 形G70V-SID16P(-1)(-C16)<br>* 2 | 16    | 4   | プッシュイン<br>Plus端子台 |
|             |         |                                      |                   |          |                |     | 形G7TC-ID/IA16                 | 16    |     | ねじ端子              |
| 形CJ1W-ID262 | 入力64点   | MIL<br>コネクタ<br>(40p) × 2個            | NPN/<br>PNP<br>共通 | B        | 形XW2Z-RO□-□-D1 | 2   | 形G70V-SID16P(-1)(-C16)<br>* 2 | 16    | 4   | プッシュイン<br>Plus端子台 |
|             |         |                                      |                   |          |                |     | 形G7TC-ID/IA16                 | 16    |     | ねじ端子              |

\* 1. □には、ケーブル長が入ります。

\* 2. 入力タイプは、NPN/PNPどちらでも使用できます。



## 外形寸法

## 18P端子台タイプ

形CJ1W-ID201  
 形CJ1W-ID211  
 形CJ1W-ID212  
 形CJ1W-IA201  
 形CJ1W-IA111

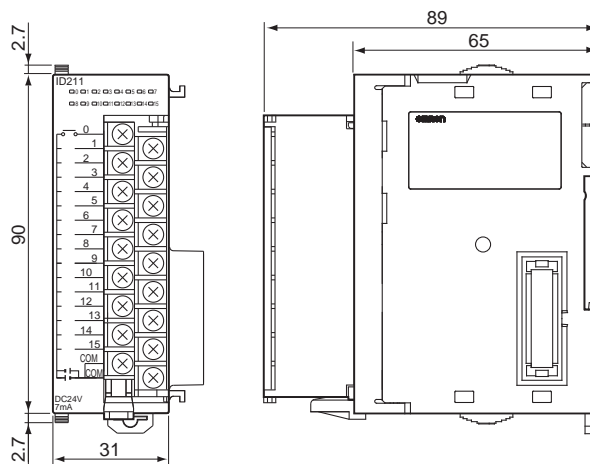

## 32点タイプ(入力ユニット)

富士通／オータックスコネクタタイプ(40ピン×1)

形CJ1W-ID231(富士通／オータックスコネクタ 入力：DC24V 32点)

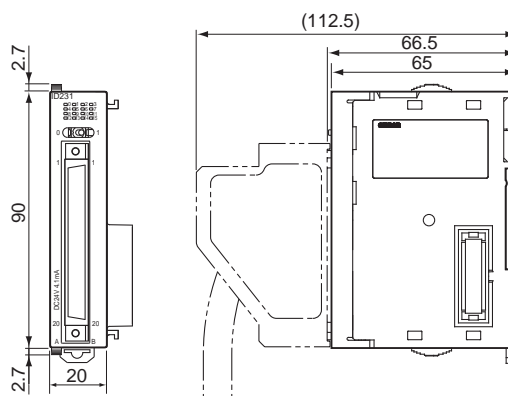

## MILコネクタタイプ(40ピン×1)

形CJ1W-ID232(MILコネクタ 入力：DC24V 32点)

形CJ1W-ID233(MILコネクタ入力：DC24V 32点)

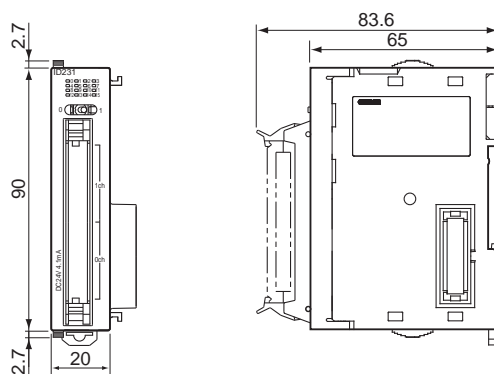

## 64点タイプ(入力ユニット)

富士通/オータックスコネクタタイプ(40ピン×2)

形CJ1W-ID261(富士通/オータックスコネクタ 入力: DC24V 64点)

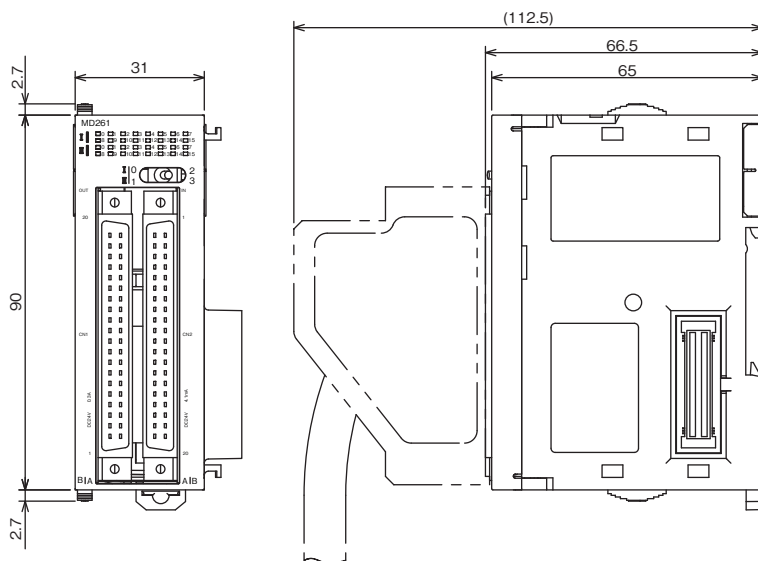

## MILコネクタタイプ(40ピン×2)

形CJ1W-ID262(MILコネクタ 入力: DC24V 64点)

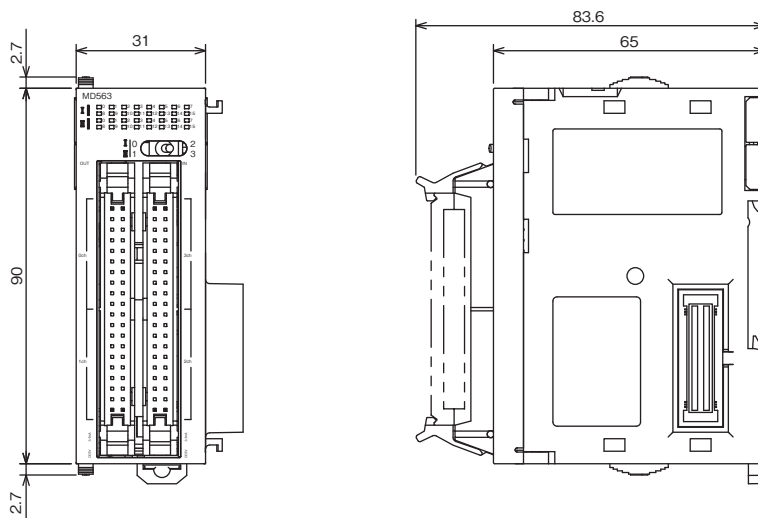

## 関連マニュアル

| Man.No   | 形式   | マニュアル名称  | 用途   | 内容  |
|----------|--|--|--|---|
| SBCA-349 | 形CJ2H-CPU6□-EIP<br>形CJ2H-CPU6□<br>形CJ2M-CPU□□                                  | CJシリーズ<br>CJ2 CPUユニット<br>ユーザーズマニュアル<br>ハードウェア編 | CJ2 CPUユニットのハードウェア的な仕様について知りたいとき                                 | CJ2 CPUユニットに関して、以下の内容を説明しています。<br><ul style="list-style-type: none"> <li>・概要/特徴</li> <li>・基本システムの構成</li> <li>・各部の名称と機能</li> <li>・取り付けと設定方法</li> <li>・トラブル時の対処方法</li> </ul> ユーザーズマニュアル ソフトウェア編(SBCA-350)と併せて使用してください。                        |
| SBCA-312 | 形CJ1H-CPU□□H-R<br>形CJ1G/H-CPU□□H<br>形CJ1G-CPU□□P<br>形CJ1M-CPU□□<br>形CJ1G-CPU□□ | CJシリーズ<br>ユーザーズマニュアル<br>セットアップ編                | CJシリーズの概要/設計/取付/保守などの基本的な仕様について知りたいとき                            | CJシリーズのPLC本体に関して、以下の内容を説明しています。<br><ul style="list-style-type: none"> <li>・概要/特長を知りたい</li> <li>・システム構成を設計したい</li> <li>・取付/配線をしたい</li> <li>・I/Oメモリの割付を知りたい</li> <li>・トラブル時の対処方法を知りたい</li> </ul>  |
| SBCA-466 | 形NJ501-□□□□  | NJシリーズ<br>CPUユニット<br>ユーザーズマニュアル<br>ハードウェア編     | NJシリーズ CPUユニットの概要/設計/取付/保守などの基本的な仕様について知りたいとき<br>おもにハードウェアに関する情報 | NJシリーズのシステム全体概要、およびNJ501 CPUユニット本体に関して、以下の内容を説明します。<br><ul style="list-style-type: none"> <li>・特長やシステム構成</li> <li>・概要</li> <li>・各部の名称と機能</li> <li>・一般仕様</li> <li>・設置と配線</li> <li>・保守点検</li> </ul> ユーザーズマニュアル ソフトウェア編(SBCA-467)と併せて使用してください。 |

# オムロン商品ご購入のお客へ

## ご承諾事項

平素はオムロン株式会社(以下「当社」)の商品をご愛用いただき誠にありがとうございます。

「当社商品」のご購入について特別の合意がない場合には、お客様のご購入先にかかわらず、本ご承諾事項記載の条件を適用いたします。ご承諾のうえご注文ください。

### 1. 定義

本ご承諾事項中の用語の定義は次のとおりです。

- (1) 「当社商品」: 「当社」の F A システム機器、汎用制御機器、センシング機器、電子・機構部品
- (2) 「カタログ等」: 「当社商品」に関する、ベスト制御機器オムロン、電子・機構部品総合カタログ、その他のカタログ、仕様書、取扱説明書、マニュアル等であって電磁的方法で提供されるものも含みます。
- (3) 「利用条件等」: 「カタログ等」に記載の、「当社商品」の利用条件、定格、性能、動作環境、取り扱い方法、利用上の注意、禁止事項その他
- (4) 「お客様用途」: 「当社商品」のお客様におけるご利用方法であって、お客様が製造する部品、電子基板、機器、設備またはシステム等への「当社商品」の組み込み又は利用を含みます。
- (5) 「適合性等」: 「お客様用途」での「当社商品」の (a) 適合性、(b) 動作、(c) 第三者の知的財産の非侵害、(d) 法令の遵守および (e) 各種規格の遵守

### 2. 記載事項のご注意

「カタログ等」の記載内容については次の点をご理解ください。

- (1) 定格値および性能値は、単独試験における各条件のもとで得られた値であり、各定格値および性能値の複合条件のもとで得られる値を保証するものではありません。
- (2) 参考データはご参考として提供するもので、その範囲で常に正常に動作することを保証するものではありません。
- (3) 利用事例はご参考ですので、「当社」は「適合性等」について保証いたしかねます。
- (4) 「当社」は、改善や当社都合等により、「当社商品」の生産を中止し、または「当社商品」の仕様を変更することがあります。

### 3. ご利用にあたってのご注意

ご購入およびご利用に際しては次の点をご理解ください。

- (1) 定格・性能ほか「利用条件等」を遵守しご利用ください。
- (2) お客様自身にて「適合性等」をご確認いただき、「当社商品」のご利用の可否をご判断ください。「当社」は「適合性等」を一切保証いたしかねます。
- (3) 「当社商品」がお客様のシステム全体の中で意図した用途に対して、適切に配電・設置されていることをお客様ご自身で、必ず事前に確認してください。
- (4) 「当社商品」をご使用の際には、(i) 定格および性能に対し余裕のある「当社商品」のご利用、冗長設計などの安全設計、(ii) 「当社商品」が故障しても、「お客様用途」の危険を最小にする安全設計、(iii) 利用者に危険を知らせるための、安全対策のシステム全体としての構築、(iv) 「当社商品」および「お客様用途」の定期的な保守、の各事項を実施してください。
- (5) 「当社」は DDoS 攻撃 (分散型 DoS 攻撃)、コンピュータウイルスその他の技術的な有害プログラム、不正アクセスにより、「当社商品」、インストールされたソフトウェア、またはすべてのコンピュータ機器、コンピュータプログラム、ネットワーク、データベースが感染したとしても、そのことにより直接または間接的に生じた損失、損害その他の費用について一切責任を負わないものとします。お客様ご自身にて、(i) アンチウイルス保護、(ii) データ入出力、(iii) 紛失データの復元、(iv) 「当社商品」またはインストールされたソフトウェアに対するコンピュータウイルス感染防止、(v) 「当社商品」に対する不正アクセス防止についての十分な措置を講じてください。

- (6) 「当社商品」は、一般工業製品向けの汎用品として設計製造されています。従いまして、次に掲げる用途での使用は意図しておらず、お客様が「当社商品」をこれらの用途に使用される際には、「当社」は「当社商品」に対して一切保証をいたしません。ただし、次に掲げる用途であっても「当社」の意図した特別な商品用途の場合や特別の合意がある場合は除きます。
  - (a) 高い安全性が必要とされる用途 (例: 原子力制御設備、燃焼設備、航空・宇宙設備、鉄道設備、昇降設備、娯楽設備、医用機器、安全装置、その他生命・身体に危険が及ぶ用途)
  - (b) 高い信頼性が必要な用途 (例: ガス・水道・電気等の供給システム、24 時間連続運転システム、決済システムほか権利・財産を取扱う用途など)
  - (c) 厳しい条件または環境での用途 (例: 屋外に設置する設備、化学的汚染を被る設備、電磁的妨害を被る設備、振動・衝撃を受ける設備など)
  - (d) 「カタログ等」に記載のない条件や環境での用途
- (7) 上記 3. (6) (a) から (d) に記載されている他、「本カタログ等記載の商品」は自動車 (二輪車含む。以下同じ) 向けではありません。自動車に搭載する用途には利用しないで下さい。自動車搭載用商品については当社営業担当者にご相談ください。

### 4. 保証条件

「当社商品」の保証条件は次のとおりです。

- (1) 保証期間 ご購入後 1 年間といたします。(ただし「カタログ等」に別途記載がある場合を除きます。)
- (2) 保証内容 故障した「当社商品」について、以下のいずれかを「当社」の任意の判断で実施します。
  - (a) 当社保守サービス拠点における故障した「当社商品」の無償修理 (ただし、電子・機構部品については、修理対応は行いません。)
  - (b) 故障した「当社商品」と同数の代替品の無償提供
- (3) 保証対象外 故障の原因が次のいずれかに該当する場合は、保証いたしません。
  - (a) 「当社商品」本来の使い方以外のご利用
  - (b) 「利用条件等」から外れたご利用
  - (c) 本ご承諾事項 3. ご利用にあたってのご注意 に反するご利用
  - (d) 「当社」以外による改造、修理による場合
  - (e) 「当社」以外の者によるソフトウェアプログラムによる場合
  - (f) 「当社」からの出荷時の科学・技術の水準では予見できなかった原因
  - (g) 上記のほか「当社」または「当社商品」以外の原因 (天災等の不可抗力を含む)

### 5. 責任の制限

本ご承諾事項に記載の保証が、「当社商品」に関する保証のすべてです。

「当社商品」に関連して生じた損害について、「当社」および「当社商品」の販売店は責任を負いません。

### 6. 輸出管理

「当社商品」または技術資料を、輸出または非居住者に提供する場合は、安全保障貿易管理に関する日本および関係各国の法令・規制を遵守ください。お客様が法令・規則に違反する場合には、「当社商品」または技術資料をご提供できない場合があります。

- ご使用上の注意事項等、ご使用の際に必要な内容については、本誌またはユーザーズマニュアルに掲載しております。
- 本誌にご使用上の注意事項等の掲載がない場合は、ユーザーズマニュアルのご使用上の注意事項等を必ずお読みください。
- 本製品の内、外国為替及び外国貿易法に定める輸出許可、承認対象貨物(又は技術)に該当するものを輸出(又は非居住者に提供)する場合は同法に基づく輸出許可、承認(又は役務取引許可)が必要です。

## オムロン株式会社 インダストリアルオートメーションビジネスカンパニー

製品に関するお問い合わせ先

お客様  
相談室

0120-919-066

携帯電話・IP 電話などではご利用いただけませんので、右記の電話番号へおかけください。

055-982-5015

(通話料がかかります)

受付時間: 9:00~19:00 (12/31~1/3 を除く)

オムロンFAクイックチャット

[www.fa.omron.co.jp/contact/tech/chat/](http://www.fa.omron.co.jp/contact/tech/chat/)

技術相談員にチャットでお問い合わせいただけます。(I-Web メンバース限定)

受付時間: 平日 9:00~12:00 / 13:00~17:00 (土日祝日・年末年始・当社休業日を除く)

※受付時間、営業日は変更の可能性がございます。最新情報はリンク先をご確認ください。

その他のお問い合わせ:

納期・価格・サンプル・仕様書は貴社のお取引先、または貴社担当オムロン販売員にご相談ください。  
オムロン制御機器販売店やオムロン販売拠点は、Web ページでご案内しています。

オムロン制御機器の最新情報をご覧ください。

[www.fa.omron.co.jp](http://www.fa.omron.co.jp)

緊急時のご購入にもご利用ください。