

新世代環境センサ  
EQUO<sup>®</sup>シリーズ

簡易電力ロガー

形ZN-CTX21 (ロガー部)

形ZN-CTS/CTM (専用CT部)

電力量ステーション

形ZN-KMX21

OMRON

現場で、  
そのまま『電力チェック』

知りたいときに、現場ですぐ確認。かんたん便利な簡易電力ロガー。



realizing  
つくることの、すべてに。

電力チェックを  
もっとお手軽に  
クランプタイプ新登場 ▶

電圧配線で  
装置を  
止めたくない

設置・移設が  
めんどろ!

今の電力計測、  
こんな悩みは  
ありませんか?

データ収集に  
手間がかかる

すぐに使えて、

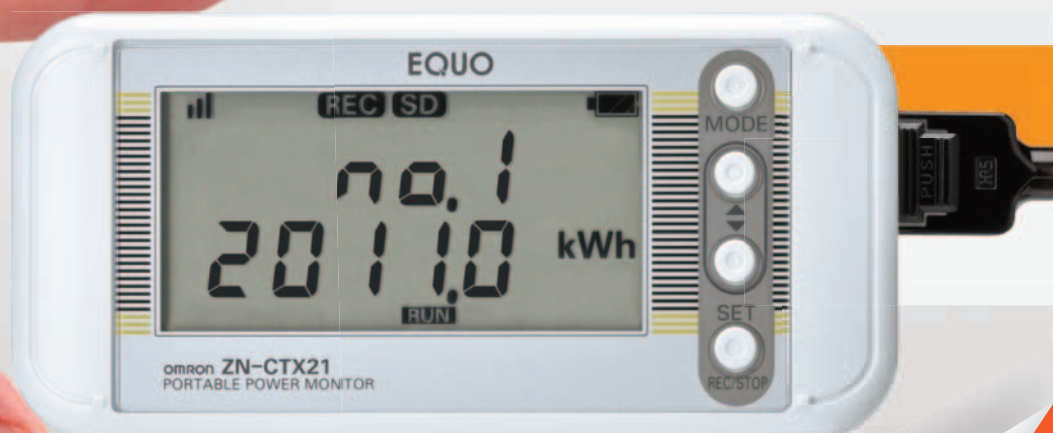

ロガー部（原寸大）

詳しくは  
コチラへ

## CT(電流)だけで電力表示

接続はCTだけで電圧配線は不要。

## 電池駆動・磁石取付・超薄型

電源配線不要。磁石で楽々取付。

## 超簡単電力ロギング

ボタン1つでロギングスタート。

# しかも賢い簡易電力ロガー登場!

電力計測の課題 **51,000<sup>※</sup>円~** で解決!

(標準価格)

※ロガー一部と分割型CT部を合わせた価格です。



分割型CT



クランプ型CT

# 生産現場の電力チェックの悩み、この1台で

## 省エネ改善活動に、小さくても頼もしい1台。

これまでの多くの電力計は、たくさんの装置・分電盤の電力を手軽に測るには不向きで、生産現場には、電力量を把握できていない場所があふれています。

簡易電力ロガー ZN-CTX21は、このような課題を解決する業界初『生産現場の省エネ活動向けロガー』です。『誰でも』『簡単に』使えて、計測した結果が『その場ですぐ』分かります。

新概念の簡易電力ロガー ZN-CTX21が、現場の省エネ改善活動に大いに貢献します。

装置・ラインを  
止めない

### 接続はCTだけでOK。リアルタイムに電力換算※



停電  
不要

電流値（計測値）



電力値（換算値）



電力に  
自動で換算※

※ 電流だけで電力を計算しますので、電圧や力率が変動する場合は誤差が発生します。

設置場所を  
選ばない

### 電池駆動・小型・薄型にこだわったコンパクト設計

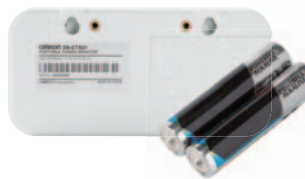

電池で  
1週間動作※



分電盤内に  
磁石で取付

※スリープモード時。測定環境や電池の種類/性能によって、電池寿命は異なります。  
注. マンガン電池は使用できません

データ収集に  
手間取らない

### 手軽に録って、賢く表示

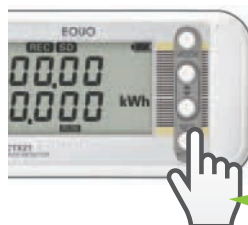

必要な  
データだけ  
ロギング

3秒  
PUSH!



ランキング  
表示



# すべて解決!

## LANポート

ネットワーク経由でデータロギングができます。本体の設定ができます。

## ACアダプタ

長時間のロギングが必要な場合でも、安心して使えます。

## SDカードスロット

市販のSDカードに計測データを直接保存できるので、簡単にロギングデータを回収できます。

## アラーム出力端子

電力量の異常をお知らせすることで、省エネ対策に貢献します。



## 用途で選べる6種類の専用CT部

分割型CTでは取り付けにくかった場所も簡単に計測ができます。

ワンタッチ着脱  
クランプ型CT



ZN-CT□51-200A  
計測範囲:1.2~240A  
CT内径:φ23

小型・ローコスト  
分割型CT



ZN-CT□11-5A 計測範囲:0.03~6A CT内径:φ7.9  
ZN-CT□11-50A 計測範囲:0.3~60A CT内径:φ9.5  
ZN-CT□11-100A 計測範囲:0.6~120A CT内径:φ14.5  
ZN-CT□11-200A 計測範囲:1.2~240A CT内径:φ24.0  
ZN-CT□11-400A 計測範囲:2.4~480A CT内径:φ35.5

装着できる電線径は、スペック一覧を参照してください。  
形ZN-KMX21の電流精度は、±2.0%FS±1 digit (周囲温度23°C、定格入力、定格周波数)<sup>1</sup>  
<sup>1</sup>専用CTの誤差は含まれません。

## 装置の電力チェックから配電盤までカバー

### 分岐タイプ(ZN-CTM)をシリーズ追加

ZN-CTMシリーズは、分岐ケーブルに接続する専用CTの数を変えることで、単相3線、三相3線(三相不平衡)、三相4線も計測できます。

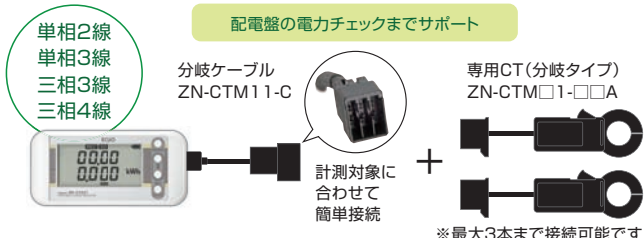

## 気になる時刻・動きを狙ってチェック

### 積算電力量(換算値)表示

ロギングを開始すると、上段は時間、下段は積算電力量(換算値)を表示します。ロギング開始から終了までの電力量をチェックできます。ロギング条件はボタン操作以外に時刻や経過時間で設定できます。

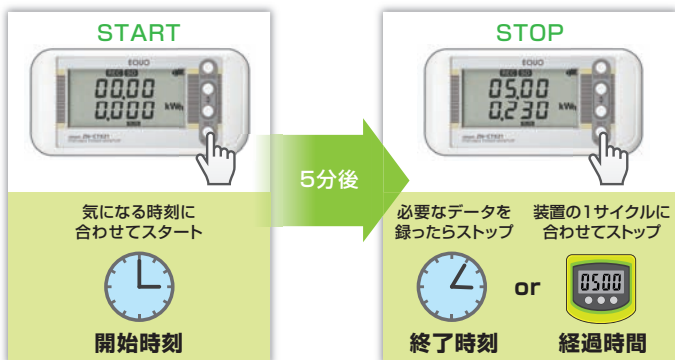

## 待機電力も逃さずチェック

### オートレンジ切替機能

従来機種では計測できなかった微小電流を計測できます。これにより、装置の停止時に発生している待機電力をしっかりとチェックできます。

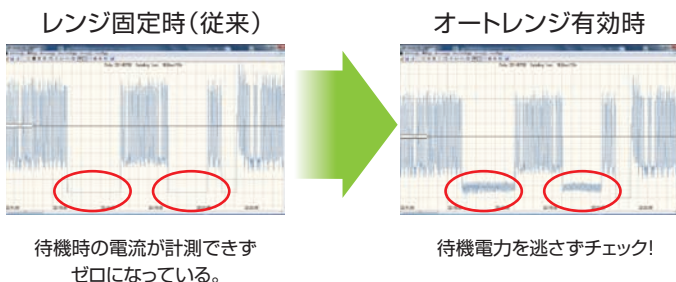

注:計測値が定格電流の5%以下になると微小レンジに切り替わります。

こんなシーンにお役立ち

簡単・便利な電力チェック

例えばこんな使い方

どの装置が一番消費電力が大きいかわかりたい!

通常積算モード

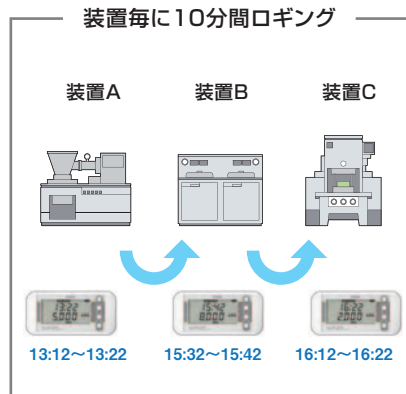
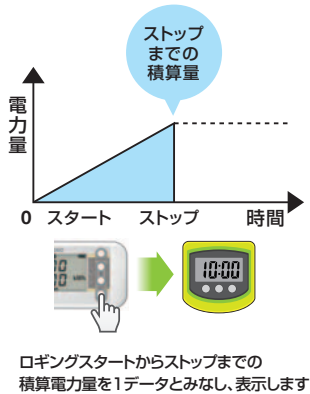

装置Bが一番!

積算電力量の大きい順にデータをランク付けします。

ランキング	時間帯	画面表示
No.1	装置B	no.1 15:32 no.1 8kWh
No.2	装置A	no.2 13:12 no.2 5kWh
No.3	装置C	no.3 16:12 no.3 2kWh

例えばこんな使い方

どの時間帯が一番消費電力が大きいかわかりたい!

積算リセットモード

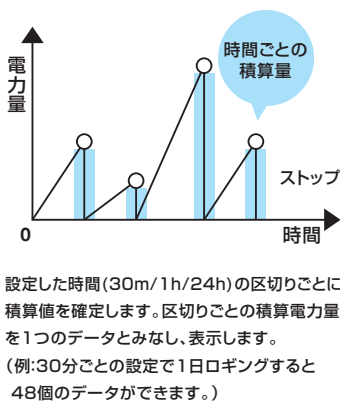

8~9時が一番!

積算電力量の大きい順にデータをランク付けします。

ランキング	時間帯	画面表示
No.1	8:00-9:00	no.1 08:00 no.1 32kWh
No.2	9:00-10:00	no.2 09:00 no.2 18kWh
No.3	14:00-15:00	no.3 14:00 no.3 12kWh

例えばこんな使い方

高速動作する装置(1サイクルが数秒)の省エネ対策を検討したい!

高速ロギングモード

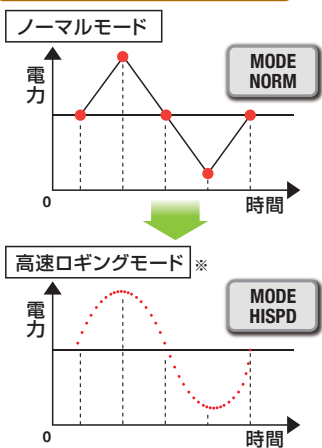

高速ロギングモードでロギングすることで100ms※でデータをロギングできます。  
※ 60Hzは83ms、50Hzは100msでロギング

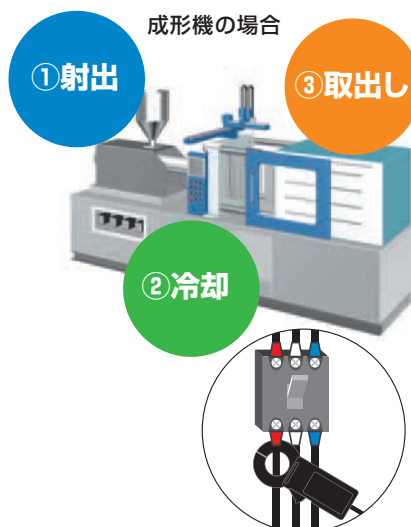

装置の動きを波形でチェック!

ノーマルモードでは見えなかった“消費電力の多い動き”が見える!

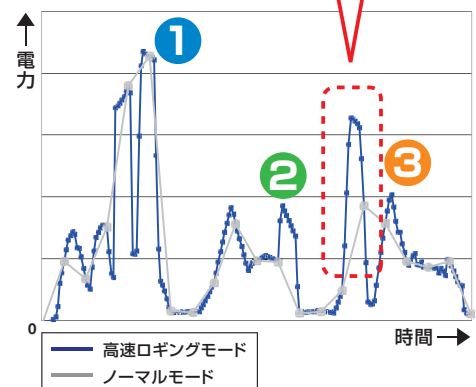

録ったデータはPCソフトですぐにグラフ化できます!

## Step 1

録ったデータをSDカードで集め、パソコンに取り込みます。

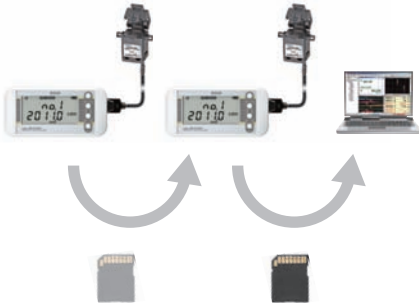

## Step 2

ソフトを起動しフォルダを選ぶと、データの種別を判別して表示します。



## Step 3

表示したいデータを選択するだけで簡単にグラフ化できます。

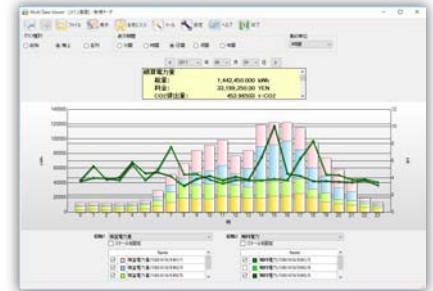

## 製造現場でのデータ分析に使える2つのソフトをバンドル

### Multi Data Viewer

電力使用量の現状把握に

1分・1時間・1日単位など決まった時間単位の表示に適したソフトです。棒グラフで表示しますので、積算電力量の表示に最適です。

表示期間をワンタッチ切替可能。

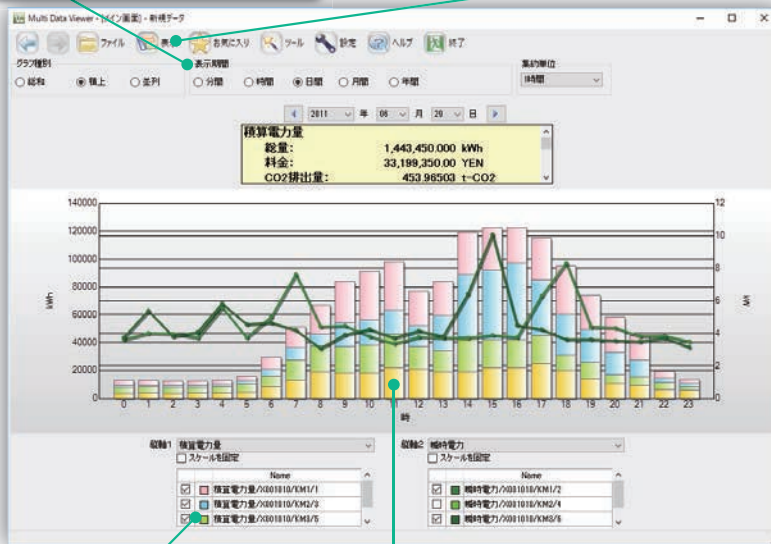

見たいデータだけ表示できるチェックボックス。

使用量の多い箇所が直感的に分かる積み上げ表示。



過去に記録したデータと比較表示できます。例えば、異なる月の毎日の電力量を並べて比較できます。

改善前後の変化が一目で分かる重ねあわせ表示。

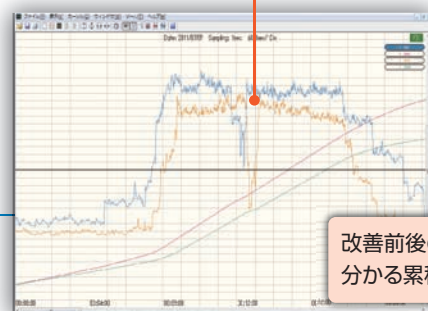

改善前

改善後

改善前後の電力量の差が分かる累積電力量表示。

測定対象の1サイクルに合わせて自由に表示

### SD Viewer

1秒単位の電力分析に

1秒単位でロギングしたデータなど、瞬時電力の変化を表示するのに適したソフトです。



## 電力モニタリングシステムの構築を強力にサポート!

### 電力量ステーション 形ZN-KMX21



### 建物全体の電力モニタリングに

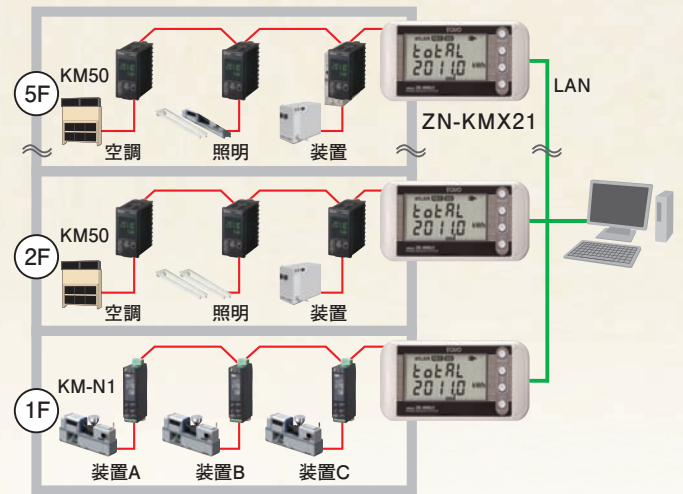

### ボタン1つで形KMシリーズ31台を簡単一括ロギング

電力量モニタ形KMシリーズ31台までのデータをSDカードへ一括ロギングすることができます。



注:形KM-N1-FLK、形KM-N2-FLK、形KM-N3-FLKを直接接続する時は別途、専用接続ケーブル 形ZN9-KMC30-Nをお買い求めください。

### PCソフトで保存したデータを簡単にグラフ化

簡易電力ロガー形ZN-CTX21と同じStation Utilityをご用意しています。SDカードやパソコンに保存したデータを簡単にグラフ化できます。

### 接続した形KMは、専用ツールで簡単一括設定

形KMシリーズの専用ソフトEasy KM Managerを使って、形KMの設定が可能です。

注1:動作保証は「ユニット設定」のみとなります。

注2:形KM-N1-FLK、形KM-N2-FLK、形KM-N3-FLKは、Easy KM Managerには対応していません。

## モニタリングシステム構築に使える省エネ支援機器

### 小型電力量センサ

形KM-N1-FLK※



- 狭いスペースにも設置可能な最小ボディ
- CT4点入力の多回路計測
- CTケーブルはコネクタ接続で配線ミスなし

※専用CT、ケーブル別売

### スマート電力量モニタ

形KM50-C1-FLK※  
形KM50-E1-FLK



- インバーター次側計測
- 微小電力計測
- 生産・流量パルスカウント

### センサネットワークサーバ

形EQ100-E



- 電力をはじめエア流量、パルス、アナログ、温湿度、パーティクルなどの多彩なセンサを接続
- 接続センサ台数224台 (LAN:100台/RS-485:124台)



品質

×

エネルギー

で余分エネルギーを見える化

温度・湿度

微差圧

パーティクル

電力



×

# 環境見える化ソフト **Wave Inspire ES**

リアルタイムに波形表示 (監視) するならこのソフト。

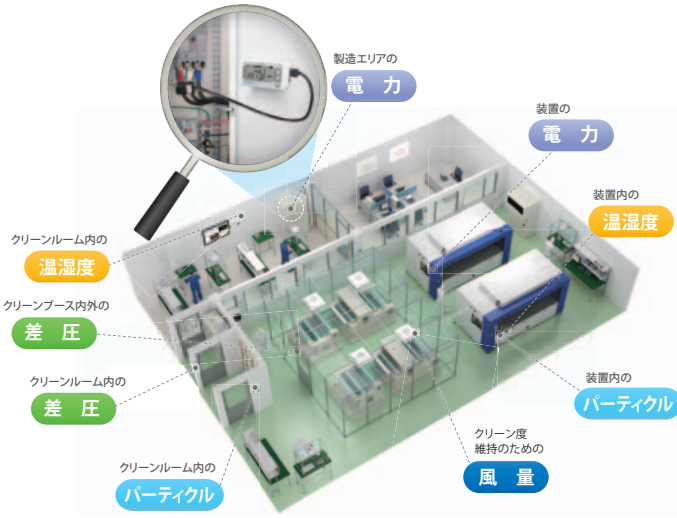
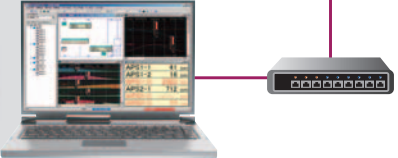

## 環境情報+電力リアルタイム同期表示

例えば、クリーンルームの「クリーン度(環境情報)」と「空調電力」をリアルタイムに同期表示できます

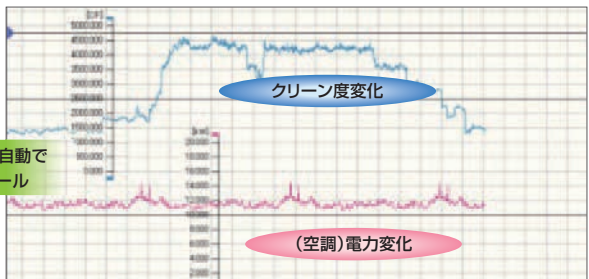

## 現場レイアウト図上で環境情報と電力を直感表示

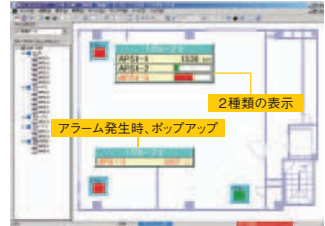

マップ表示上のリアルタイム監視も可能

## 市販ソフトウェアとの連携も充実

取得データのExcel自動転送機能やアラーム発生時のメール送信機能も搭載しているので、データ管理や現場監視を簡単に実現できます。

## 省エネの盲点になっていた余分エネルギーを見える化

例えば「クリーン度(環境情報)」と「空調電力」をリアルタイムに同期表示させることで、品質管理基準に対して過剰となっている余分なエネルギーが見えてきます。これを省エネ対策(運用改善や制御)することで最適な品質レベルを維持しながら余分エネルギーを削減することが可能になります。また、品質とエネルギーを両方見える化できるので、品質に与える影響と電力削減効果が一目瞭然です。

省エネ対策前

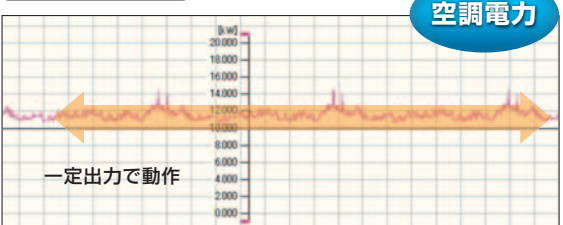

省エネ対策後



パーティクル管理基準

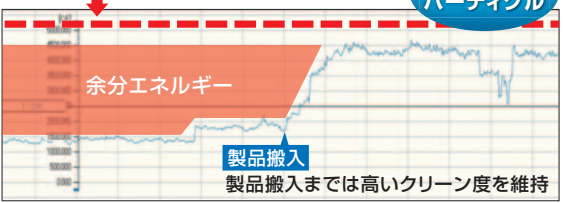

環境パーティクル

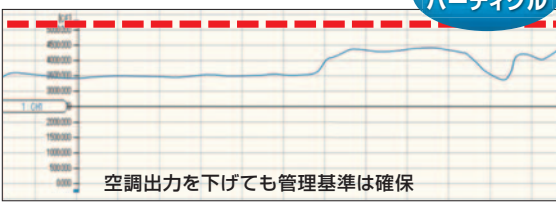

# スペック一覧

## 簡易電力ロガー

### 種類／標準価格

(◎印の機種は標準在庫機種です。)

■ロガー部 無印(受注生産機種)の納期についてはお取引先商社にお問い合わせください。



形状	品名	形式	電源	標準価格(円)
	ロガー部	◎ZN-CTX21	電池/ACアダプタ	38,500
		ZN-CTX21-A	電池/DCケーブル	

### 専用CT部

#### 標準タイプ

形状	品名	形式	標準価格(円)
	分割型CT コネクタ:ロガー部接続用 ケーブル長:1.5m	ZN-CTS11-5A	12,500
		◎ZN-CTS11-50A	
		◎ZN-CTS11-100A	
		◎ZN-CTS11-200A	
	クランプ型CT コネクタ:ロガー部接続用 ケーブル長:1.5m	◎ZN-CTS51-200A	25,500

#### 分岐タイプ

形状	品名	形式	標準価格(円)
	分岐ケーブル (ケーブル長1.3m)	◎ZN-CTM11-C	7,000
	分割型CT コネクタ:分岐ケーブル接続用 ケーブル長:0.2m	ZN-CTM11-5A	10,200
		◎ZN-CTM11-50A	
		◎ZN-CTM11-100A	
		◎ZN-CTM11-200A	
	クランプ型CT コネクタ:分岐ケーブル接続用 ケーブル長:0.2m	◎ZN-CTM51-200A	23,000

## 専用CT部選定ガイド

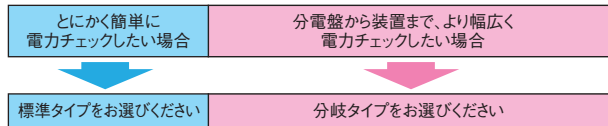

形式	形ZN-CTS□-□A	分岐ケーブル形ZN-CTM11-C	分岐タイプ専用CT形ZN-CTM□-□A(*2)
適用回路			
単相2線	1	1	1
単相3線	非対応	1	2
三相3線	1(*1)	1	2
三相4線	非対応	1	3

\*1 三相平衡として換算されます。  
\*2 分岐ケーブルには最大3本までの分岐タイプ専用CTを接続することが可能。ただし、定格電流が異なるCTを接続しないでください。正しく計測できません。

### 専用CT部(定格・性能)

項目	形式	ZN-CTS11-5A	ZN-CTS11-50A	ZN-CTS11-100A	ZN-CTS11-200A	ZN-CTS11-400A	ZN-CTS51-200A
一次側定格電流		5A	50A	100A	200A	400A	200A
二次巻線		3,000ターン			6,000ターン		3,000ターン
適用周波数		10Hz~5kHz					
絶縁抵抗		出力端子ケース間:50MΩ以上(DC500Vメガ)					
耐電圧		出力端子-ケース間:AC2,000V 1分					
保護素子		7.5V クランプ素子					
許容着脱回数		100回					
装着できる電線径*1		φ7.9mm以下	φ9.5mm以下	φ14.5mm以下	φ24.0mm以下	φ35.5mm以下	φ23.0mm以下
使用温度湿度範囲		-20~+60°C 85%RH以下(ただし、結露・氷結しないこと)					
保存温度湿度範囲		-30~+65°C 85%RH以下(ただし、結露・氷結しないこと)					
使用回路電圧		AC480V以下					

\*1 平型電線をご利用の際は、該当CTの外寸法図をご参照の上、選定してください。

### 定格／性能

#### ■ロガー部(定格)

項目	形式	形ZN-CTX21	形ZN-CTX21-A
接続可能センサ		形ZN-CTS□1-□A、形ZN-CTM11-C+形ZN-CTM□1-□A	
表示		液晶7セグ5桁2段表示 補助情報インジケータ表示	
記録間隔		1s/2s/5s/10s/20s/30s/1min *1	
演算機能*2		瞬時電力、積算電力量	
測定動作モード		ノーマルモード、スリープモード*3、高速ロギングモード*4	
記録モード		コンティニュー*5、リング*6	
外部出力		アラーム出力(フォトカプラ出力)*7	
記憶装置(内部)		内部メモリ 約6,500データ(1データの容量:70バイト以下)	
記憶装置(外部)		SDカード(計測値・換算値の保存/設定値の保存・読出し)、推奨SDカード:形HMC-SD292(2GB)、形HMC-SD492(4GB)(オムロン(株)製)*8	
電源		DC入力:DC24V±10% ACアダプタ:AC100~240V/50~60Hz 電池:単4電池2本*9	
消費電流		80mA以下(ACアダプタ使用時)	
電池寿命*10		約1週間*11	
使用温度範囲		電池駆動時 -10°C~+60°C(結露・氷結なきこと) ACアダプタ使用時 0°C~40°C(結露・氷結なきこと)	
使用湿度範囲		20~85%RH(結露・氷結なきこと)	
保存温度湿度範囲		-15°C~+60°C 20~85%RH(結露・氷結なきこと)	
絶縁抵抗		20MΩ(DC500Vメガにて)	
耐電圧		AC1000V、50/60Hz 1min ケース~入出力端子一括間	
振動(耐久)		ネジ取付時 10~150Hz 複振幅0.7mm 加速度50m/s <sup>2</sup> X、Y、Z各方向 80min 磁石取付時 10~55Hz 複振幅0.3mm 加速度20m/s <sup>2</sup> X、Y、Z各方向 50min	
衝撃(耐久)		150m/s <sup>2</sup> 6方向各3回(上下、左右、前後)*12	
材質		ABS	
保護構造		IP30	
取付方法		磁石取付・ネジ取付・ネジ引っ掛け	
重量(梱包状態)		約500g	
付属品1		取扱説明書、スタートアップガイド、取付磁石*13、アラーム出力コネクタ*14	
付属品2		ACアダプタ*15	DCケーブル(ストレートタイプ)、フェライトコア

\*1 高速ロギングモードでは、60Hzは83ms、50Hzは100msで記録されます。  
\*2 測定した電流値と、設定された電圧・力率により瞬時電力、積算電力量を換算します。使用チャネル数適用回路、CT種別、周波数、電圧・力率は正しく設定してください。  
\*3 スリープモード時、10秒間無操作で表示が消灯し、ボタン操作で点灯します。スリープモード指定時、LANは使用できません。  
\*4 高速ロギングモード選択時、LANは使用できません。  
\*5 内部メモリが上限に達した時点で自動的にSDカードにデータを書き出してSDカード容量の上限まで収録を継続します。内部メモリが上限に達した時点でSDカードが認識されていないかライトプロテクトがかかっている場合は、収録が停止します。(SDカード挿入後、ボタン押下でSDカードに出力できます。)  
\*6 常に内部メモリ上限分、最新の計測値を記録するモードです。(内部メモリ上限を超える場合は最も過去のデータから逐次上書きされます。)  
\*7 しきい値設定モードで設定された積算電力量の上限値を超えた場合に出力されます。スリープモード時、アラーム出力はできません。  
\*8 他社製のSDカードをご使用になる場合は、信頼性、耐久性の高い産業用SDカード(SD規格またはSDHC規格(SDXC規格には非対応)、Class4以上のフラッシュメモリがSLCまたはMLCのタイプ)を推奨します。  
動作確認は、お客様自身でお願いします。  
\*9 ニッケル水素電池、アルカリ電池が使用できます。マンガン電池は使用できません。  
\*10 電池寿命は測定環境、記録間隔、測定動作モード、電池の種類や性能により異なります。  
\*11 単4ニッケル水素電池2本、スリープモード、コンティニューモード、記録間隔1s、SDカード(形HMC-SD292)使用、周囲温度23°C時、オートレンジ切替OFF時。  
\*12 取付磁石をご使用の際は、衝撃が加わらない箇所に設置ください。  
\*13 出荷状態で付属品の取付磁石は本体に取り付けられています。  
\*14 付属コネクタはオムロン製 形XW4B-02B1-H1 です。  
\*15 ACアダプタは必ず付属のACアダプタをご使用ください。

#### ■ロガー部(計測仕様)

項目	形式	ZN-CTX21/ZN-CTX21-A
一次側定格電流		専用CT(5A/50A/100A/200A)
一次側許容入力電流		定格入力電流の120%(連続)
電流精度		±2.0%FS±1digit(周囲温度23°C、定格入力、定格周波数)*1
測定対象周波数		50Hz/60Hz
記録値		電流値、瞬時電力、積算電力量
適用回路		単相2線式、単相3線式、三相3線式、三相4線式

\*1 専用CTの誤差は含まれません。

## 電力量ステーション

### 種類/標準価格

#### ■ステーション部

形状	品名	形式	電源	標準価格(円)
	ステーション部	ZN-KMX21	ACアダプタ	オープン価格
		ZN-KMX21-A	DCケーブル	



### 定格/性能

#### ■ステーション部

項目	形式	形ZN-KMX21	形ZN-KMX21-A
接続可能電力量モニタ/センサ		形KM50-C/E、形KM100、形KM20-B40-FLK、形KM-N1-FLK、形KM-N2-FLK、形KM-N3-FLK	
最大接続可能電力量モニタ/センサ		31台	
表示		液晶7セグ5桁2段表示 補助情報インジケータ表示	
記録間隔		1s/2s/5s/10s/20s/30s/1min	
記録データ		瞬時電力、積算電力、力率、総パルス入力カウンタ1・2*1	
演算機能		総和積算電力量、総和瞬時電力、総和電力料金	
記録モード		コンティニュー*2、リング*3	
外部出力		アラーム出力(フォトブラ出力)*4	
記憶装置(内部)		内部メモリ 最大負荷時:約200データ 最小負荷時:約6,800データ*5(KM1台あたりの容量70バイト以下)	
記憶装置(外部)		SDカード(計測値・換算値の保存/設定値の保存・読出し)、推奨SDカード:形HMC-SD291(2GB)*10、形HMC-SD492(4GB)(オムロン(株)製)*6	
電源		DC入力:DC24V±10% ACアダプタ:AC100~240V/50~60Hz	
消費電流		80mA以下	
使用温度範囲		Ethernet未使用時 -10℃~40℃(結露・氷結なきこと) Ethernet使用時 0℃~40℃(結露・氷結なきこと)	
使用湿度範囲		20~85%RH(結露・氷結なきこと)	
保存温度範囲		-15℃~+60℃ 20~85%RH(結露・氷結なきこと)	
絶縁抵抗		20MΩ(DC500Vメガにて)	
耐電圧		AC1000V、50/60Hz 1min	
振動(耐久)		10~150Hz 複振幅0.7mm 加速度50m/s <sup>2</sup> X、Y、Z各方向 80min*7	
衝撃(耐久)		150m/s <sup>2</sup> 6方向各3回(上下、左右、前後)*7	
材質		ABS	
保護構造		IP30	
取付方法		磁石取付・ネジ取付・ネジ引っ掛け	
重量(梱包状態)		約500g	
付属品1		取扱説明書、スタートアップガイド、アラーム出力コネクタ*8、形KM接続用専用ケーブル(3m)	
付属品2		ACアダプタ*9	DCケーブル(ストレートタイプ)、フェライトコア

- \*1 形KM50-C、形KM50-EIに対してのみ利用可能です。  
 \*2 内部メモリが上限に達した時点で自動的にSDカードにデータを書き出してSDカード容量の上限まで記録を継続します。内部メモリが上限に達した時点でSDカードが挿入されていない場合は記録が停止します(SDカード挿入後、ボタン押下でSDカードに出力できます。)  
 \*3 常に内部メモリ上限分、最新の測定値を記録するモードです。(内部メモリ上限を超える場合は最も過去のデータから逐次上書きされます。)  
 \*4 しきい値設定モードで設定された積算電力量の上限値を超えた場合に出力されます。  
 \*5 最大負荷時は形KM50-□を31台接続時、最小負荷時は形KM20-B40-FLKを1台接続時です。  
 \*6 他社製のSDカードをご使用になる場合は、信頼性・耐久性の高い産業用SDカード(SD規格またはSDHC規格(SDXC規格には非対応)、Class4以上のフラッシュメモリがSLCまたはMLCのタイプ)を推奨します。  
 動作確認は、お客様自身でお願いします。  
 \*7 取付磁石 形ZN9-EM01-S(別売)ご使用の際は振動(耐久)は10~55Hz 複振幅0.3mm 加速度20m/s<sup>2</sup> X、Y、Z各方向 50minになります。また、衝撃が加わらない箇所に設置ください。  
 \*8 付属コネクタはオムロン製 形XW4B-02B1-H1 です。  
 \*9 ACアダプタは必ず付属のACアダプタをご使用ください。  
 \*10 形HMC-SD291は2022年9月末に受注終了予定です。

### ■オプション 簡易電力ロガー 電力量ステーション (◎印は標準在庫機種です。)

形状	品名	形式	標準価格(円)
	専用ACアダプタ 形ZN-CTX21/形ZN-KMX21に1個付属しています	◎ZN9-ACP01-S	4,500
	取付磁石 (形ZN-CTX21/形ZN-KMX21-Aに1セット付属しています)	◎ZN9-EM01-S	2,200
	DCケーブル (形ZN-CTX21-A/形ZN-KMX21-Aに1個付属しています。)	ストレートタイプ(2m)	◎ZN9-ED01-S
		ライトアングルタイプ(2m)	◎ZN9-ED02-S
	専用接続ケーブル(3m) (形ZN-KMX21/形ZN-KMX21-Aに1個付属しています)	ZN9-KMC30	5,750
	専用接続ケーブル(3m)	形KM-Nシリーズ 直接接続用	ZN9-KMC30-N
	環境見える化ソフト※1※2 Wave Inspire ES	◎ZN-SW11-S	オープン価格 お取引商社にお問い合わせください

※1 動作環境/OS:Microsoft Windows 7(32bit/64bit)/Microsoft Windows 10(32bit/64bit)

CPU:Intel互換プロセッサ1GHz以上  
メモリ:1GB以上(推奨:2GB以上)

※2 対応バージョンはVer. 2.2.1以上となります。



ZN-CTX21  
ZN-CTX21-A  
ZN-KMX21  
ZN-KMX21-A

CADデータ

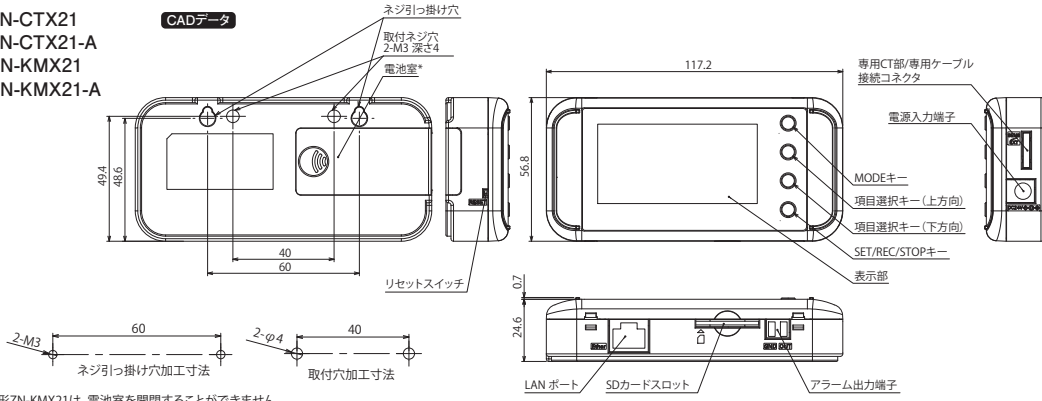

\*形ZN-KMX21は、電池室を開閉することができません。

ZN9-ACP01-S

CADデータ

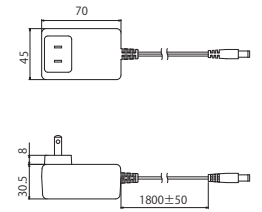

ZN-CTS11-5A

CADデータ

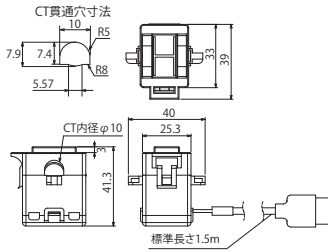

ZN-CTS11-50A

CADデータ

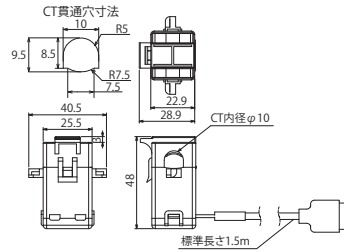

ZN-CTS11-100A

CADデータ

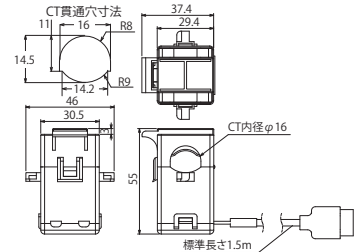

ZN-CTS11-200A

CADデータ

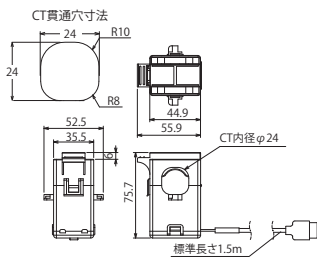

ZN-CTS11-400A

CADデータ

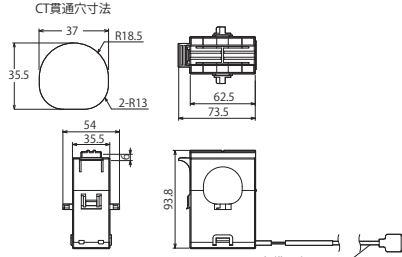

ZN-CTM11-5A

CADデータ

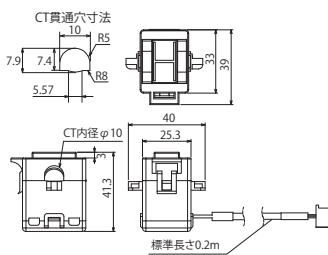

ZN-CTM11-50A

CADデータ

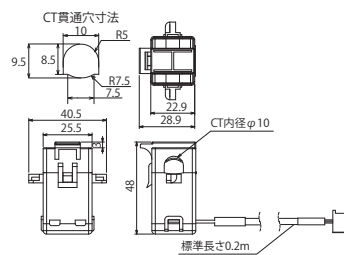

ZN-CTM11-100A

CADデータ

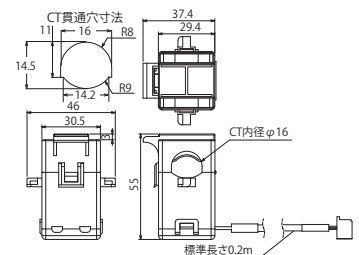

ZN-CTM11-200A

CADデータ

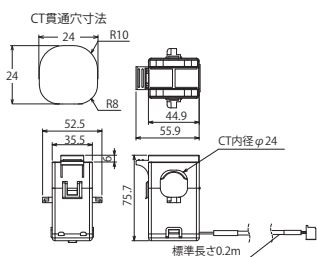

ZN-CTM11-400A

CADデータ

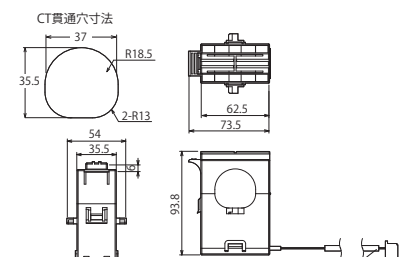

注: CADデータ マークの商品は、2次元CAD図面、3次元CADモデルのデータをご用意しています。CADデータは、オムロン Industrial Webサイト(<http://www.fa.omron.co.jp/>)からダウンロードできます。

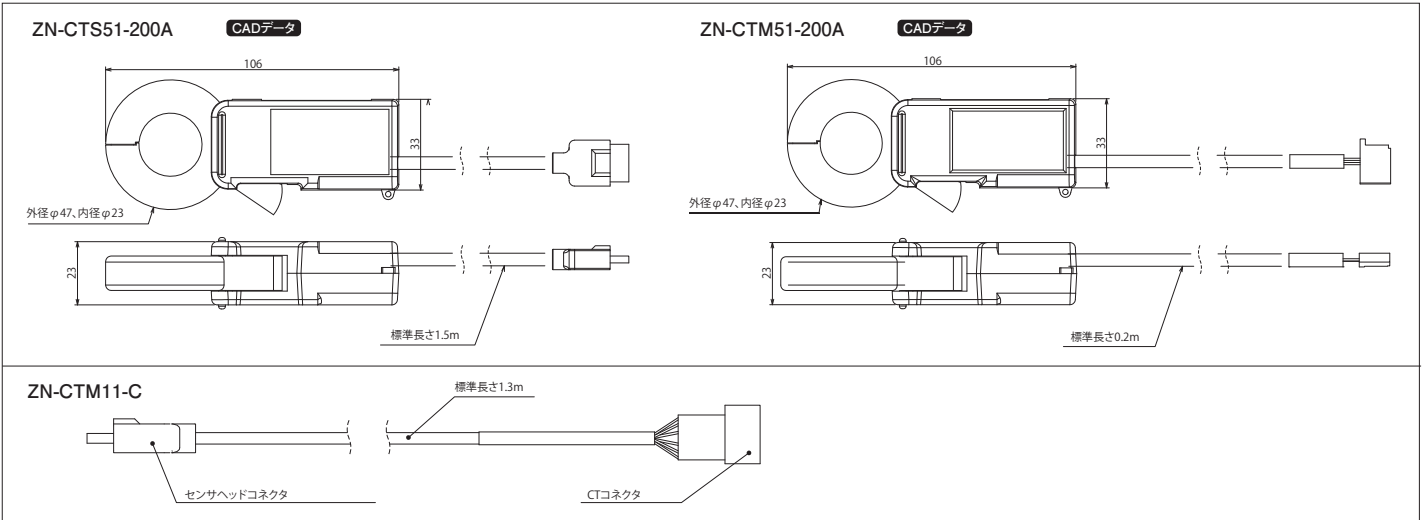

注: CADデータ マークの商品は、2次元CAD図面、3次元CADモデルのデータをご用意しています。CADデータは、オムロン Industrial Webサイト(<http://www.fa.omron.co.jp/>)からダウンロードできます。

## ご承諾事項

平素はオムロン株式会社(以下「当社」)の商品をご愛用いただき誠にありがとうございます。  
「当社商品」のご購入について特別の合意がない場合には、お客様のご購入先にかかわらず、本ご承諾事項記載の条件を適用いたします。  
ご承諾のうえご注文ください。

## 1. 定義

本ご承諾事項中の用語の定義は次のとおりです。

- 「当社商品」: 「当社」のFAシステム機器、汎用制御機器、センシング機器、電子・機構部品
- 「カタログ等」: 「当社商品」に関する、ベスト制御機器オムロン、電子・機構部品総合カタログ、その他のカタログ、仕様書、取扱説明書、マニュアル等であって電磁的方法で提供されるものも含まれます。
- 「利用条件等」: 「カタログ等」に記載の、「当社商品」の利用条件、定格、性能、動作環境、取り扱い方法、利用上の注意、禁止事項その他
- 「お客様用途」: 「当社商品」のお客様におけるご利用方法であって、お客様が製造する部品、電子基板、機器、設備またはシステム等への「当社商品」の組み込み又は利用を含みます。
- 「適合性等」: 「お客様用途」での「当社商品」の(a)適合性、(b)動作、(c)第三者の知的財産の非侵害、(d)法令の遵守および(e)各種規格の遵守

## 2. 記載事項のご注意

「カタログ等」に記載内容については次の点をご理解ください。

- 定格値および性能値は、単独試験における各条件のもとで得られた値であり、各定格値および性能値の複合条件のもとで得られる値を保証するものではありません。
- 参考データはご参考として提供するもので、その範囲で常に正常に動作することを保証するものではありません。
- 利用事例はご参考ですので、「当社」は「適合性等」について保証いたしかねます。
- 「当社」は、改善や当社都合等により、「当社商品」の生産を中止し、または「当社商品」の仕様を変更することがあります。

## 3. ご利用にあたってのご注意

ご購入およびご利用に際しては次の点をご理解ください。

- 定格・性能ほか「利用条件等」を遵守しご利用ください。
- お客様自身にて「適合性等」をご確認いただき、「当社商品」のご利用の可否をご判断ください。  
「当社」は「適合性等」を一切保証いたしかねます。
- 「当社商品」がお客様のシステム全体の中で意図した用途に対して、適切に配電・設置されていることをお客様ご自身で、必ず事前に確認してください。
- 「当社商品」をご使用の際には、(i) 定格および性能に対し余裕のある「当社商品」のご利用、冗長設計などの安全設計、(ii) 「当社商品」が故障しても、「お客様用途」の危険を最小にする安全設計、(iii) 利用者には危険を知らせるための、安全対策のシステム全体としての構築、(iv) 「当社商品」および「お客様用途」の定期的な保守、の各事項を実施してください。
- 「当社」はDDoS攻撃(分散型DoS攻撃)、コンピュータウイルスその他の技術的な有害プログラム、不正アクセスにより、「当社商品」、インストールされたソフトウェア、またはすべてのコンピュータ機器、コンピュータプログラム、ネットワーク、データベースが感染したとしても、そのことにより直接または間接的に生じた損失、損害その他の費用について一切責任を負わないものとします。  
お客様ご自身にて、(i) アンチウイルス保護、(ii) データ入出力、(iii) 紛失データの復元、(iv) 「当社商品」またはインストールされたソフトウェアに対するコンピュータウイルス感染防止、(v) 「当社商品」に対する不正アクセス防止についての十分な措置を講じてください。

- 「当社商品」は、一般工業製品向けの汎用品として設計製造されています。従いまして、次に掲げる用途での使用は意図しておらず、お客様が「当社商品」をこれらの用途に使用される際には、「当社」は「当社商品」に対して一切保証をいたしません。ただし、次に掲げる用途であっても「当社」の意図した特別な商品用途の場合や特別の合意がある場合は除きます。
  - 高い安全性が必要とされる用途(例:原子力制御設備、燃焼設備、航空・宇宙設備、鉄道設備、昇降設備、娯楽設備、医用機器、安全装置、その他生命・身体に危険が及ぶ用途)
  - 高い信頼性が必要な用途(例:ガス・水道・電気等の供給システム、24時間連続運転システム、決済システムほか権利・財産を取扱う用途など)
  - 厳しい条件または環境での用途(例:屋外に設置する設備、化学的汚染を被る設備、電磁的妨害を被る設備、振動・衝撃を受ける設備など)
  - 「カタログ等」に記載のない条件や環境での用途
- 上記3. ⑥(a)から(d)に記載されている他、「本カタログ等」記載の商品は自動車(二輪車含む、以下同じ)向けではありません。自動車に搭載する用途にはご利用しないでください。自動車搭載用商品については当社営業担当者にご相談ください。

## 4. 保証条件

「当社商品」の保証条件は次のとおりです。

- 保証期間: ご購入後1年間といたします。(ただし「カタログ等」に別途記載がある場合を除きます。)
- 保証内容: 故障した「当社商品」について、以下のいずれかを「当社」の任意の判断で実施します。
  - 当社保守サービス拠点における故障した「当社商品」の無償修理(ただし、電子・機構部品については、修理対応は行いません。)
  - 故障した「当社商品」と同数の代替品の無償提供
- 保証対象外: 故障の原因が次のいずれかに該当する場合は、保証いたしません。
  - 「当社商品」本来の使い方以外のご利用
  - 「利用条件等」から外れたご利用
  - 本ご承諾事項3. ご利用にあたってのご注意に反するご利用
  - 「当社」以外による改造、修理による場合
  - 「当社」以外の者によるソフトウェアプログラムによる場合
  - 「当社」からの出荷時の科学・技術の水準では予見できなかった原因
  - 上記のほか「当社」または「当社商品」以外の原因(天災等の不可抗力を含む)

## 5. 責任の制限

本ご承諾事項に記載の保証が、「当社商品」に関する保証のすべてです。「当社商品」に関連して生じた損害について、「当社」および「当社商品」の販売店は責任を負いません。

## 6. 輸出管理

「当社商品」または技術資料を、輸出または非居住者に提供する場合は、安全保障貿易管理に関する日本および関係各国の法令・規制を遵守ください。お客様が法令・規則に違反する場合には、「当社商品」または技術資料をご提供できない場合があります。

\* EQUOは、オムロン株式会社の日本およびその他の国における商標または登録商標です。  
\* MicrosoftおよびWindowsは、米国およびその他の国における米国Microsoft Corporationの登録商標または商標です。  
\* その他、記載している会社名、製品名は、会社の登録商標または商標です。



警告

形ZN-CTX21簡易電力ロガーのセンサヘッドコネクタおよびCT入力回路は絶縁されていません。専用CTの端子部および専用接続ケーブルがAC電源およびDC電源へ接続されると簡易電力ロガーを経由して稀に広域の物的損害、中程度または軽度の障害が起こり得ます。専用接続ケーブルへはAC電源およびDC電源を接続しないでください。



## オムロン株式会社 インダストリアルオートメーションビジネスカンパニー

製品に関するお問い合わせ先

0120-919-066

携帯電話・IP電話などではご利用いただけませんので、下記の電話番号へおかけください。 ☎ 055-982-5015 (通話料がかかります)

オムロンFAクイックチャット  
www.fa.omron.co.jp/contact/tech/chat/

技術相談員にチャットでお問い合わせいただけます。(I-Webメンバーズ限定)



その他のお問い合わせ: 納期・価格・サンプル・仕様書は貴社のお取引先、または貴社担当オムロン販売員にご相談ください。オムロン制御機器販売店やオムロン販売拠点は、Webページでご案内しています。

オムロン制御機器の最新情報をご覧ください。緊急時のご購入にもご利用ください。  
「商品のご承諾事項」をご理解の上ご注文ください。

www.fa.omron.co.jp

本誌には主に機種のご選定に必要な内容を掲載しており、ご使用上の注意事項等を掲載していない製品も含まれています。  
本誌に注意事項等の掲載のない製品につきましては、ユーザーズマニュアル掲載のご使用上の注意事項等、ご使用の際に必要な内容を必ずお読みください。

●本誌に記載の標準価格はあくまで参考であり、確定されたユーザ購入価格を表示したものではありません。本誌に記載の標準価格には消費税が含まれておりません。●本誌にオープン価格の記載がある商品については、標準価格を決めていません。●本誌に記載されているアプリケーション事例は参考用ですので、ご採用に際しては機器・装置の機能や安全性をご確認の上、ご使用ください。●本誌に記載のない条件や環境での使用、および原子力制御・鉄道・航空・車両・燃焼装置・医療機器・娯楽機械・安全機器、その他人命や財産に大きな影響が予測されるなど、特に安全性が要求される用途に使用される際には、当社の意図した特別な商品用途の場合や特別の合意がある場合を除き、当社は当社商品に対して一切保証をいたしません。●本製品の内外、外国為替及び外国貿易法に定める輸出許可、承認対象貨物(又は技術)に該当するものを輸出(又は非居住者に提供)する場合は同法に基づく輸出許可、承認(又は役務取引許可)が必要です。●規格認証/適合対象機種などの最新情報につきましては、当社Webサイト(www.fa.omron.co.jp)の「規格認証/適合」をご覧ください。