

タイマ商品 おすすめセレクションガイド

H3/H5シリーズ



本書の構成(目次)

タイマ商品 基本選定情報

タイマの特長	3
タイマの基本構成	4
タイマの基本動作	5

タイマ商品 おすすめセレクションガイド(用途別)

おすすめ機種一覧表	11
制御盤内の実装スペースを最小限にしたい時	12
時間の設定精度がいる時	15
頻繁に設定を変えることがある時	16
異なる電源電圧で設計する必要がある時	17
製品の使用期間が非常に長くなる時	18
たくさん並べて使用する時	19
計測状態などを現場で常時確認する必要がある時	20
勝手に設定変更されたくない時	21
基板実装したい時	22
耐振動性の高い設計をしたい時	23
3相モータのスターデルタ始動をしたい時	24
ON時とOFF時の時間を個別に設定したい時	25
電断時にオフディレー動作をしたい時	26

タイマ商品一覧

機能／仕様一覧表	27
----------	----

タイマ商品 基本選定情報

タイマの特長

タイマは最もシンプルな制御コンポーネントのひとつです。
その特長やPLCとの違いを理解し、正しく使い分けをすることでより用途に適した設計が可能です。

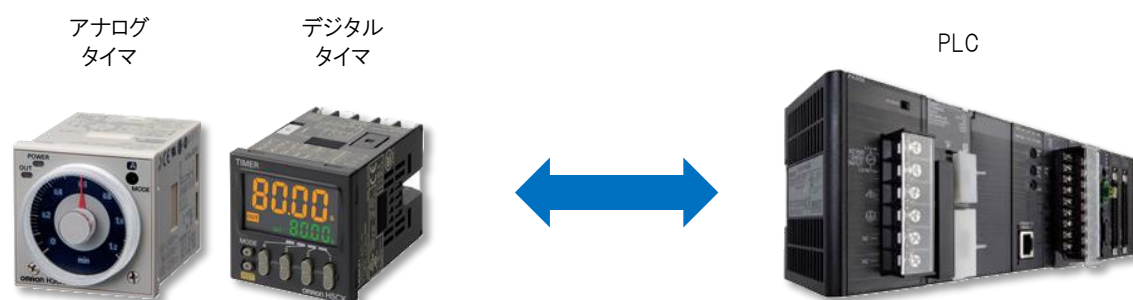

- ・時間を設定する場合にパソコンなどの設定ツールが不要で直接設定ができる。
- ・現場で設定値が視認できる。
- ・何かトラブルがあった時に交換がしやすい。
- ・時間制御の回路を図面で追いやすい。
- ・電源入力がない場合でも時間設定ができる。
(アナログタイマ)
- ・PLCと同様に現場での作業者による設定誤差がない。
(デジタルタイマ)

タイマ商品 基本選定情報

タイマの基本構成

タイマとは入力信号が入ってから、あらかじめ定められた時間に出力信号を出す制御機器です。

■ 基本構成

- ① 入力を受けて時間を計測する電子回路部
- ② 時間を設定する操作部
- ③ 出力を出すリレー部

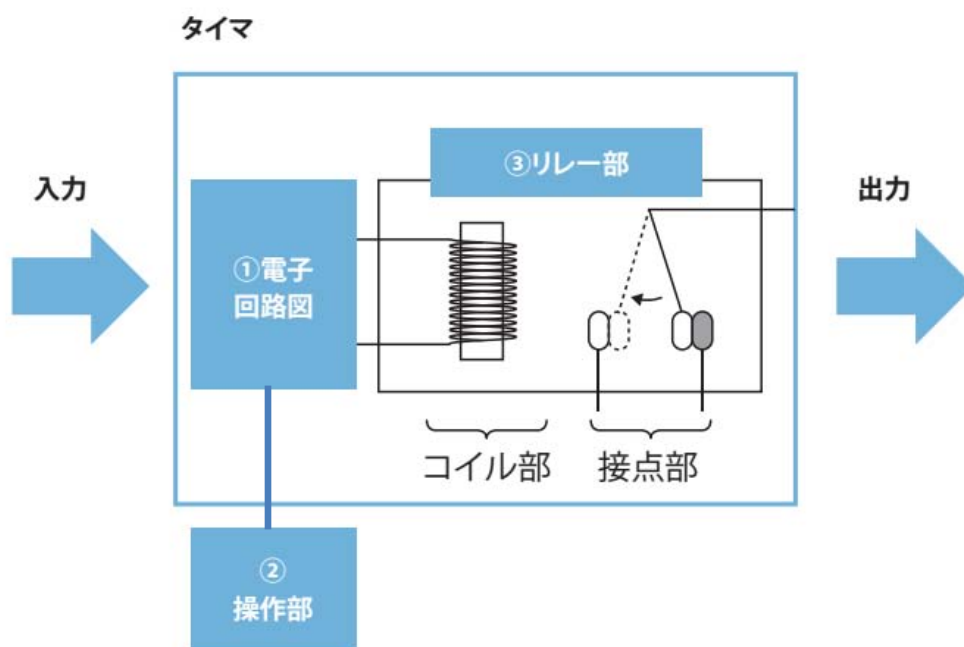

タイマ商品 基本選定情報

タイマの基本構成

スタート方式

計時スタートの方式の違いで2通りあります。タイマへの電源ON/OFFをきっかけに計時を始めるタイプとあらかじめタイマの電源部に電圧を加えておき、入力信号のON/OFFをきっかけに計時を始めるタイプです。

①電源ON/OFFスタート方式

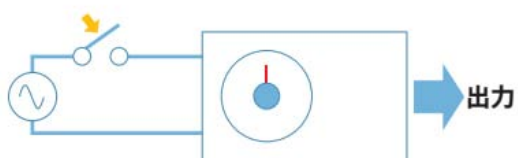

*電源がOFFすることで計時リセット

②信号ON/OFFスタート方式

電圧入力方式の場合

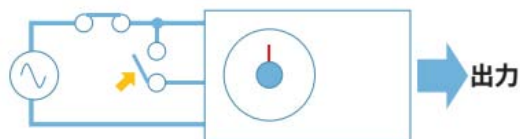

*別途、リセット入力端子による計時リセット

無電圧入力方式の場合

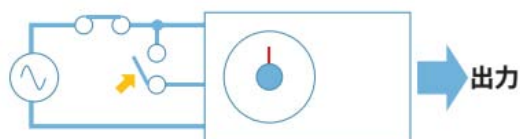

*別途、リセット入力端子による計時リセット

どんな時に？

- ①装置オン
- ②操作パネルオン
PLCオン
- ③センサ類オン

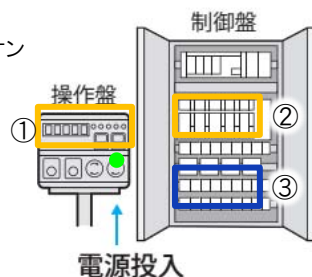

装置の電源投入で時間計測し、PLCや操作パネルが動作した後にセンサ類を立ち上げるために出力するシーケンス動作。

どんな時に？

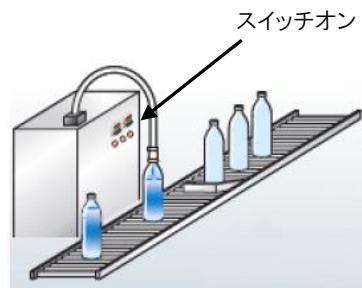

押ボタンでスイッチオンし、一定の時間液体を注入した後、供給を停止させる。

タイマ商品 基本選定情報

タイマの基本動作

■動作モード

動作モードとは設定時間に達したときの出力の出し方(リレーの動作)をいいます。様々なタイプが用意されていますが、代表的なものを紹介します。

1. 電源オンディレー

電源オンにより計時をスタートしてから設定時間後に出力オンする動作です。もっとも基本的なタイマの動作です。

動作チャート

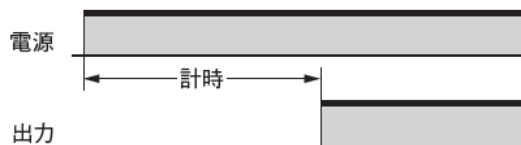

2. 信号オンディレー

信号オンにより計時をスタートしてから設定時間後に出力オンする動作です。
(リセット端子への入力で復帰)

動作チャート

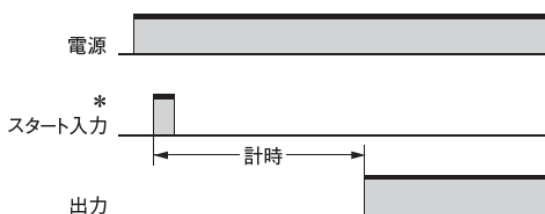

*計時中のスタート入力は無効です。

どんな時に？

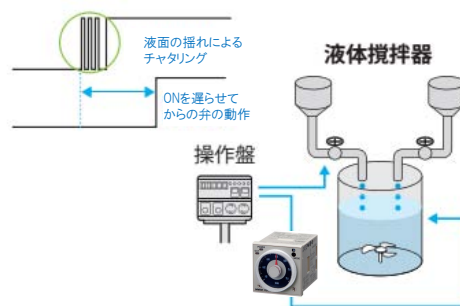

液体タンクの液面検出いきい値でのチャタリング期間をタイマのオンディレーでキャンセルし、弁を制御(停止)する。

どんな時に？

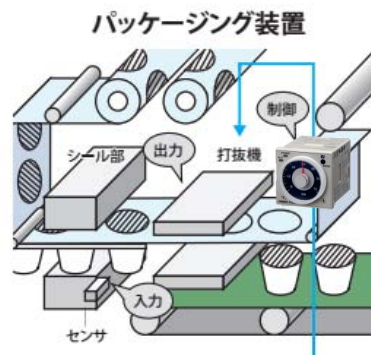

センサでパッケージを前段で検出し、コンベアで送られてくる時間を計ってシールの打抜機を動作させる。

タイマ商品 基本選定情報

タイマの基本動作

3. 信号オフディレー

入力オンで出力オンし、入力オフ時に計時をスタートし設定時間後に出力オフする動作です。

動作チャート

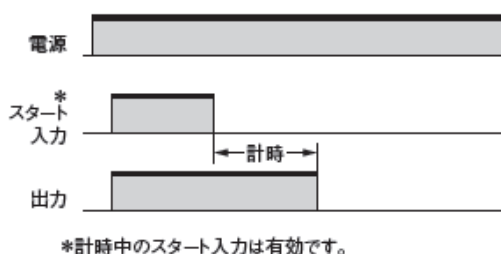

4. インターバル

入力オンで計時をスタートし、設定時間後に出力オフする動作です。

動作チャート

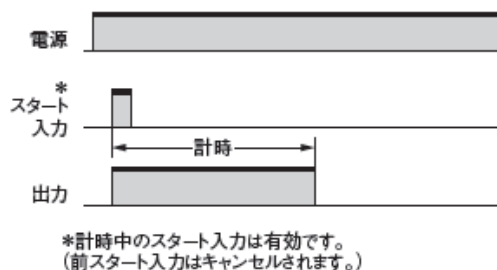

5. フリック

入力オンで計時をスタートし、設定時間で出力オン/オフを繰り返す動作です。

動作チャート

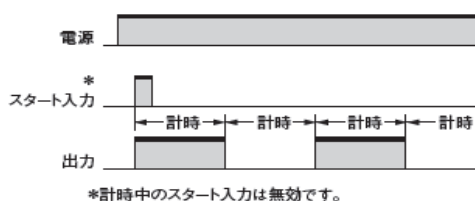

どんな時に？

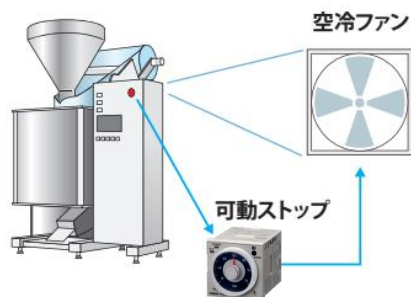

制御盤の空冷ファンを装置の稼働が止まっても一定期間は動作させる。

どんな時に？

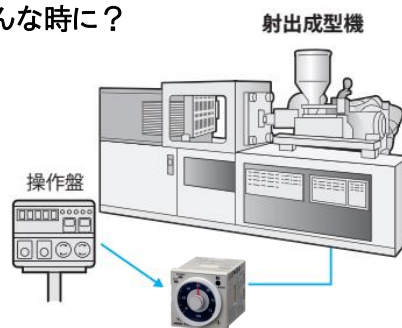

プラスチックの原料を流し込み、一定時間冷却した後停止する。

どんな時に？

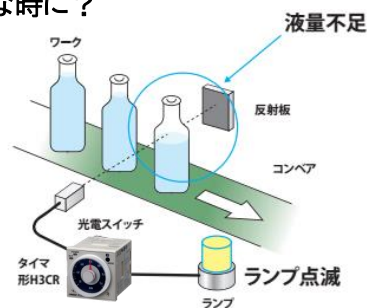

光电センサで液面をチェックし、一定量に達していない場合は警告ランプを動作させる。

タイマ商品 基本選定情報

タイマの基本動作

■出力方式(制御方式)

出力側の種類には接点出力(リレー出力)とトランジスタ出力があります。

出力方式	特長
接点出力 (リレー出力)	比較的大きな電流の開閉が可能。 負荷電圧の種類(AC/DC)を問わない。
トランジスタ出力	無接点なので、高速・高頻度で開閉が可能。 直流(DC)のみで容量もリレー出力に比べて小さい。

接点出力(リレー出力)2Cや4C等の複数出力があります。時間制御後に複数の負荷を動作させたい場合に使用します。

H3Y-2-B (2Cタイプ)

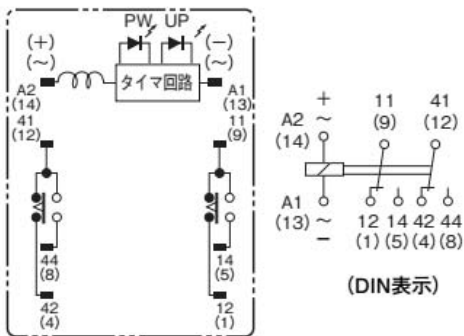

H3Y-4-B (4Cタイプ)

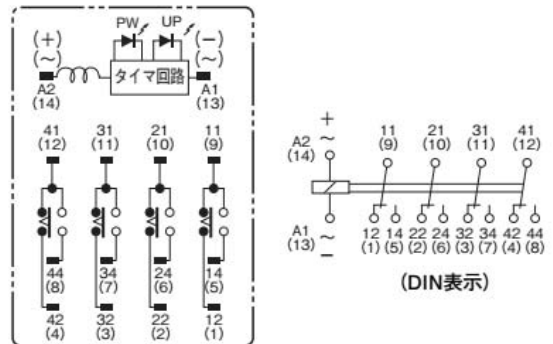

2Cを使う事例

プラスチックの原料を流し込み、
一定の時間で冷却した後停止する。
停止と同時に操作盤のLEDを点灯させる。

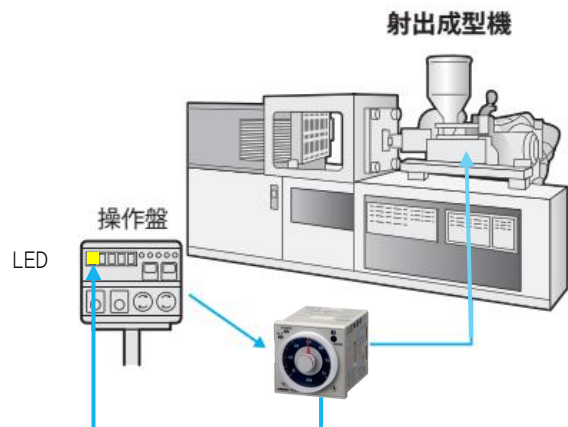

タイマ商品 基本選定情報

タイマの基本動作

■ その他選定時に確認すべき項目

・接点出力(リレー出力)の場合

出力仕様(例): AC250V/DC30V 5A
DC125V 0.15A
抵抗負荷 ($\cos\phi = 1$)
最小適用負荷 DC5V 10mA
(P水準、参考値)

● 電氣的寿命曲線(参考値)

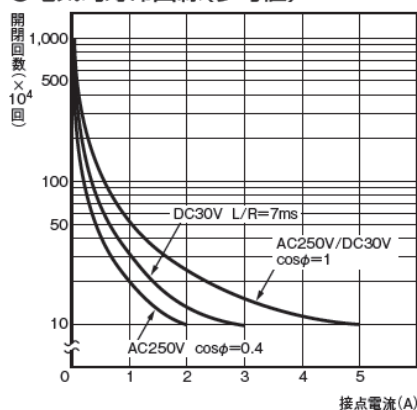

DC125V $\cos\phi = 1$ で0.15A max.開閉可(寿命10万回)
DC125V L/R=7msで0.1A max.開閉可(寿命10万回)

1. 入切する電圧/電圧の種類(AC or DC)と接点電流の最大値が満たせているか確認します。
2. 誘導負荷を動作させる場合は抵抗負荷時とは仕様が異なります。データシートの寿命曲線などで確認ください。
3. 定格表で最小適用負荷を確認ください。微小電流の開閉には制限があります。

・トランジスタ出力の場合

出力仕様(例): トランジスタ出力:
NPNオープンコレクタ
DC30V max. 100mA max.
残留電圧 2V以下

1. トランジスタ出力にはNPN型(シンクタイプ)か PNP型(ソースタイプ)があります。
2. 入切する電圧/電圧の種類がトランジスタの仕様を満たしているか確認します。
3. トランジスタがオンになっても0Vにはならず残留電圧が発生します。この残留電圧で負荷が誤動作しないことを確認します。

タイマ商品 基本選定情報

タイマの基本動作

■ 限時接点と瞬時接点

・ 限時接点

タイマの計時動作に応じて動作する接点です。

・ 瞬時接点

タイマの計時動作に関係なく、タイマに電源が印加されたときに動作する接点です。

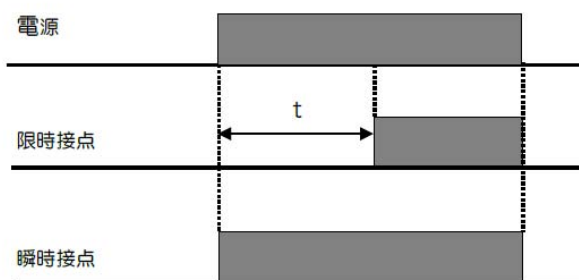

■ 時間設定範囲

タイマが設定したい時間をカバーしているか確認ください。
目盛数字や時間単位が変えられ、広い時間レンジをもつ機種もあります。

時間設定範囲（例）

目盛数字(最大値)	時間単位	sec (秒)	×10s (秒)	min (分)	×10m (分)	hrs (時間)	×10h (時間)
1.2	セット 時間範囲	0.05~1.2	1.2~12	0.12~1.2	1.2~12	0.12~1.2	1.2~12
3		0.3~3	3~30	0.3~3	3~30	0.3~3	3~30
12		1.2~12	12~120	1.2~12	12~120	1.2~12	12~120
30		3~30	30~300	3~30	30~300	3~30	30~300



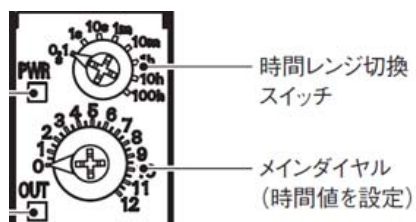





1. 設定したい時間が選べるか確認します。
2. 切替スイッチで設定値が目盛数字の最大値に最も近い設定範囲を選びます。これにより精度の向上ができます。



タイマ商品 おすすめセレクションガイド 用途別

おすすめ機種一覧表

用途/使い方に合せて推奨したいモデルを一覧表にしました。各機種の掲載ページにそれぞれの機種の特長を示しています。

用途/使い方	掲載	推奨機種								
		H3CR	H3Y-B /H3YN-B	H3RN-B	H3DT	H3DK	H3DS	H3FA	H5CX	H5CZ
										
制御盤内の実装スペースを最小限にしたい時 (同じレールに実装する部品数が多くなる時は)	P12		No.3	No.2	No.1					
制御盤内の実装スペースを最小限にしたい時 (上下ダクト幅の低減には)	P13	No.1	No.2				No.3			
制御盤内の実装スペースを最小限にしたい時 (実装する制御盤の奥行が小さい時は)	P14			No.2			No.1			
時間の設定精度が求められる時	P15							No.1	No.2	
頻繁に設定を変えることがある時	P16	No.1	No.2					No.3		
異なる電源電圧で設計する必要がある時	P17	No.2			No.1					
製品の使用期間が非常に長くなる時	P18	No.2	No.1	No.3						
たくさん並べて使用する時	P19		No.1	No.2						
計測状態などを現場で常時確認する 必要がある時	P20	No.1						No.2		
勝手に設定変更されたくない時	P21						No.1	No.2		
基板実装したい時	P22		No.1					No.2		
高い耐振動で設計したい時	P23		No.1							
3相モータのスターデルタ始動をしたい時	P24	No.1			No.2					
ONとOFFの時間コントロールをしたい時	P25	No.1			No.2			No.3		
電断時にオフデレーをしたい時	P26	No.1			No.2					

タイマ商品 おすすめセレクションガイド 用途別

制御盤内の実装スペースを最小限にしたい時

同じレールに実装する部品数が多くなる時は

おすすめ No.1

形H3DTシリーズ

製品幅17.5mm、両側スペース0mm(密着取り付け)設置が可能で55℃の周囲温度で使用できます。



早見表

シリーズ	動作モード	時間仕様	電源電圧	出力方式
H3DT-N H3DT-L	マルチ ・オンデレレー ・フリッカ ・インターバル ・信号オン/オフデレレー ・信号オフデレレー ・ワンショット出力 ・積算	8レンジ設定 最大範囲 0.1s~1200h	AC/DC24~ 240V	2仕様 ・リレー2C ・リレー1C
H3DT-A	電源オンデレレー			
H3DT-F	マルチ(ツイン時間設定) ・フリッカオフスタート ・フリッカオンスタート			リレー1C
H3DT-H	電源オフデレレー	2レンジ設定 2仕様 最大範囲 ・0.1~12s ・1~120s	3仕様 ・AC100~120V ・AC200~240V ・AC/DC24~48V	リレー1C
H3DT-G	スターデルタ	8レンジ設定 最大範囲 1~120s	2仕様 AC/DC24~ 240V	リレー1C x スター/デルタ 回路

おすすめ No.2

形H3RN-B(H3RN)シリーズ

製品幅15.5mmの専用ソケット形P2RF-□□-PUとの組み合わせにおいて、ソケット両側スペース0mm(密着取り付け)設置が可能で55℃の周囲温度で使用できます。

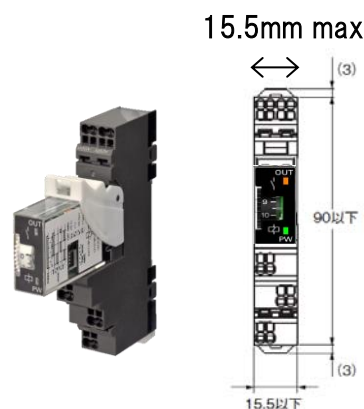

おすすめ No.3

形H3Y-B/H3YN-B(H3Y/H3YN)シリーズ

製品幅31mmの専用ソケット形PYF-□□-PU-Lとの組み合わせにおいて、ソケット両側スペース0mm(密着取り付け)設置が可能で55℃の周囲温度で使用できます。

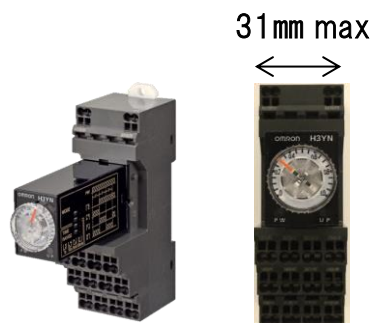

タイマ商品 おすすめセレクションガイド 用途別

制御盤内の実装スペースを最小限にしたい時

上下のダクト幅の低減には

おすすめ No.1

形H3CRシリーズ

専用ソケット形P2CF-□□を装着した状態で製品高さ74mm以下です。

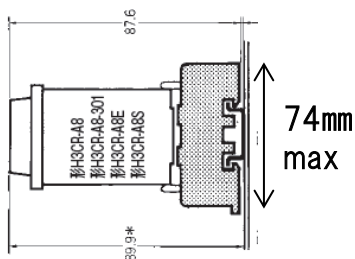

早見表

シリーズ	動作モード	時間仕様	電源電圧	出力方式	推奨ソケット
H3CR-A	マルチ 2仕様 ・オンディレー ・フリッカ ・インターバル ・信号オン/ オフディレー ・信号オフディレー ・ワンショット出力	20レンジ設定 2仕様 最大範囲 ・0.05s~300h ・0.1s~600h	2仕様 ・AC100/240V/ DC100~125V ・AC24~48V/ DC12~48V	2仕様 ・リレー2C ・1xトランジスタ出力	形P2CF-08 形P2CF-11
H3CR-F	2仕様(ツイン時間設定) ・フリッカオフスタート ・フリッカオンスタート	20レンジ設定 最大範囲 0.05s~300h		リレー2C	
H3CR-H	電源オフディレー	4レンジ設定 2仕様 最大範囲 ・0.05~12s ・0.05~12min	5仕様 ・AC100/110/120V ・AC200/220/240V ・AC/DC24V ・DC48V ・DC100-125V	2仕様 ・リレー2C ・リレー1C	形P2CF-08 形P2CF-11
H3CR-G	スターデルタ	4レンジ設定 最大範囲 0.5~120s	2仕様 ・AC100/110/120V ・AC200/220/240V	2仕様 ・リレー1a x スター/ デルタ回路 ・リレー1a x スター/ デルタ回路 +リレー1a x 瞬時出力	形P2CF-08

おすすめ No.2

形H3Y-B/H3YN-B(H3Y/H3YN)シリーズ

専用ソケット形PYF□□Aを装着した状態で高さ76mm以下です。
組み合わせにおいて、ソケット両側スペース0mm(密着取り付け)設置が可能で55℃の周囲温度で使用できます。

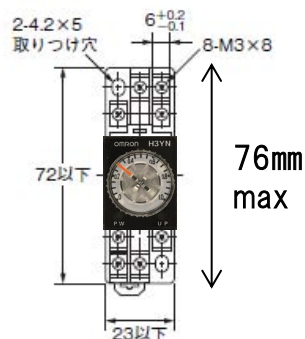

おすすめ No.3

形H3DSシリーズ

製品高さ80mm、製品幅17.5mmのスリムタイマです。

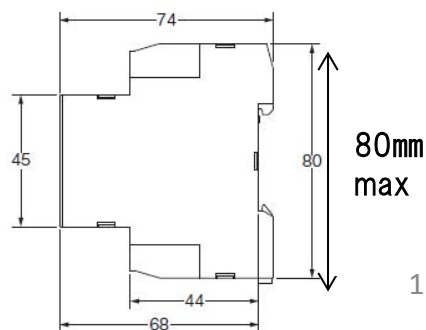

タイマ商品 おすすめセレクションガイド 用途別

制御盤内の実装スペースを最小限にしたい時

実装する制御盤の奥行きが小さい時は

おすすめ No.1

形H3DSシリーズ

製品奥行き78mm以下で、薄い制御盤に実装可能です。

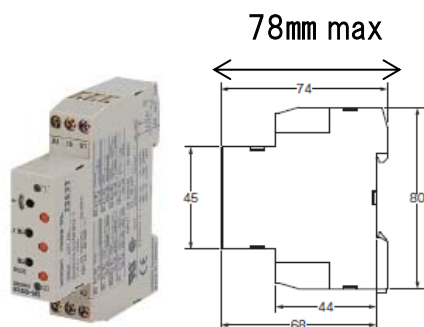

早見表

シリーズ	動作モード	時間仕様	電源電圧	出力方式
H3DS-ML	マルチ ・オンデレレー ・フリッカ ・インターバル ・信号オン/オフデレレー ・信号オフデレレー ・ワンショット出力	7レンジ設定 最大範囲 0.1s~120h	AC24230V/ DC24~48V	リレー1C
H3DS-SL	マルチ ・オンデレレー ・フリッカ ・インターバル ・ワンショット出力			
H3DS-AL	電源オンデレレー			

おすすめ No.2

形H3RN-B(H3RN)シリーズ

専用ソケット形P2RF-□□-Eを装着した状態で
製品奥行き81mm以下で、薄い制御盤に実装可能です。

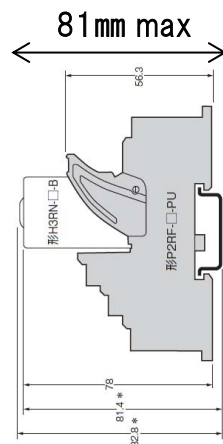

タイマ商品 おすすめセレクションガイド 用途別

時間の設定精度が求められる時

おすすめ No.1

形H5CXシリーズ

デジタル設定で設定者による設定誤差はありません。



早見表

シリーズ	動作モード	時間仕様	電源電圧	出力方式
H5CX-A 4桁表示	マルチ ・シグナルオンディレイ x2 ・パワーオンディレイ x2 ・フリッカ x2 ・シグナルオフディレイ ・インターバル ・積算	10レンジ設定 最大範囲 0.001s~ 9999h	2仕様 ・AC100- 240V ・AC24/ DC12-24V	3仕様 ・リレー1C ・リレー2C ・トランジスタ
H5CX-L 4桁表示	マルチ ・パワーオンディレイ x1 ・フリッカ x1 ・インターバル ・オンオフデュティ可変 ・ツインタイムフリッカー x2			
6桁表示	マルチ ・シグナルオンディレイ ・積算	4レンジ設定 最大範囲 0.001s~ 9999h	AC24/DC12 -24V	トランジスタ x2

up/downシーソーキーで桁ごとに設定
(6桁タイプは各桁upキー)

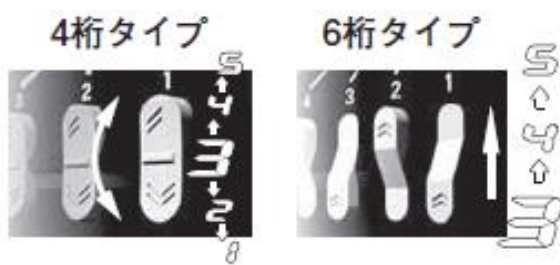

盤面取り付けが専用の
アクセサリもラインアップ

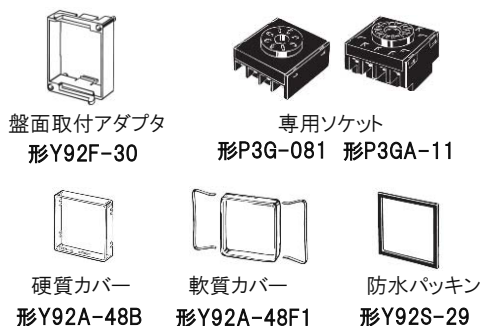

おすすめ No.1

形H5CZシリーズ

LCDを採用したローコストデジタルタイマです。



タイマ商品 おすすめセレクションガイド 用途別

頻繁に設定を変えることがある時

おすすめ No.1

形H3CRシリーズ

大きな時間設定文字盤と目盛間隔で調整もしやすく、工具なしで設定変更可能です。専用のアダプタ(形Y92F-30)で盤面取り付け可能です。



ダイヤル設定で誰でも簡単

早見表

シリーズ	動作モード	時間仕様	電源電圧	出力方式	推奨ソケット
H3CR-A	マルチ 2仕様 ・オンデレレー ・フリッカ ・インターバル ・信号オン/オフデレレー ・信号オフデレレー ・ワンショット出力	20レンジ設定 2仕様 最大範囲 ・0.05s~300h ・0.1s~600h	2仕様 ・AC100~240V/ DC100~125V ・AC2448V/ DC12~48V	2仕様 ・リレー2C ・1x トランジスタ出力	形P2CF-08 形P2CF-11
H3CR-F	2仕様(ツイン時間設定) ・フリッカオフスタート ・フリッカオンスタート	20レンジ設定 最大範囲 0.05s~300h		リレー2C	
H3CR-H	電源オフデレレー	4レンジ設定 2仕様 最大範囲 ・0.05~12s ・0.05~12min	5仕様 ・AC100/110/ 120V ・AC200/220/ 240V ・AC/DC24V ・DC48V ・DC100~125V	2仕様 ・リレー2C ・リレー1C	形P2CF-08 形P2CF-11
H3CR-G	スターデルタ	4レンジ設定 最大範囲 0.5~120s	2仕様 ・AC100/110/ 120V ・AC200/220/ 240V	2仕様 ・リレー1a x スター/ デルタ 回路 ・リレー1a x スター/ デルタ 回路 +リレー1a x 瞬時出力	形P2CF-08

おすすめ No.2

形H3Y-B/H3YN-B (H3Y/H3YN)シリーズ

小型の時間設定文字盤を採用したプラグインタイマです。

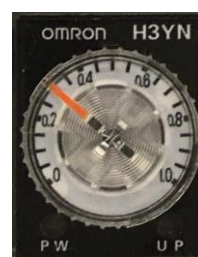

おすすめ No.3

形H5CXシリーズ

フロントのキーで簡単変更。盤面取り付け可能です。



up/downシーソーキーで桁ごとに設定
(6桁タイプは各桁upキー)

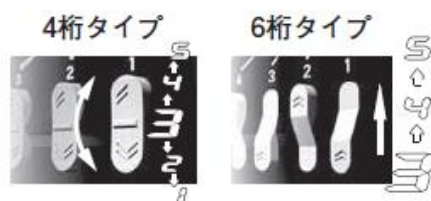

タイマ商品 おすすめセレクションガイド 用途別

異なる電源電圧で設計する必要がある時

おすすめ No.1

形H3DTシリーズ

AC/DC24VからAC240Vまで広範囲の電源電圧に対応している所以在庫削減に貢献します。



早見表

シリーズ	動作モード	時間仕様	電源電圧	出力方式
H3DT-N H3DT-L	マルチ ・オンディレイ ・フリッカ ・インターバル ・信号オン/オフディレイ ・信号オフディレイ ・ワンショット出力 ・積算	8レンジ設定 最大範囲 ・0.1s~1200h	AC/DC24~ 240V	2仕様 ・リレー2C ・リレー1C
H3DT-A	電源オンディレイ			
H3DT-F	マルチ(ツイン時間設定) ・フリッカオフスタート ・フリッカオンスタート			リレー1C
H3DT-H	電源オフディレイ	2レンジ設定 2仕様 最大範囲 ・0.1~12s ・1~120s	3仕様 ・AC100~120V ・AC200~240V ・AC/DC24~48V	リレー1C
H3DT-G	スターデルタ	8レンジ設定 最大範囲 1~120s	2仕様 AC/DC24~ 240V	リレー1C x スター/デルタ回路

おすすめ No.2

形H3CRシリーズ

電源電圧仕様は高電圧入力AC100~240V/DC100~125VDCと低電圧入力AC24~48V/DC12~48Vの2種類があります。



早見表

シリーズ	動作モード	時間仕様	電源電圧	出力方式	推奨ソケット
H3CR-A	マルチ 2仕様 ・オンディレイ ・フリッカ ・インターバル ・信号オン/オフディレイ ・信号オフディレイ ・ワンショット出力	20レンジ設定 2仕様 最大範囲 ・0.05s~300h ・0.1s~600h	2仕様 ・AC100~240V/ DC100~125V ・AC2448V/ DC12~48V	2仕様 ・リレー2C ・1x トランジスタ出力	形P2CF-08 形P2CF-11
H3CR-F	2仕様(ツイン時間設定) ・フリッカオフスタート ・フリッカオンスタート	20レンジ設定 最大範囲 0.05s~300h			
H3CR-H	電源オフディレイ	4レンジ設定 2仕様 最大範囲 ・0.05~12s ・0.05~12min	5仕様 ・AC100/110/ 120V ・AC200/220/ 240V ・AC/DC24V ・DC48V ・DC100~125V	2仕様 ・リレー2C ・リレー1C	形P2CF-08 形P2CF-11
H3CR-G	スターデルタ	4レンジ設定 最大範囲 0.5~120s	2仕様 ・AC100/110/ 120V ・AC200/220/ 240V	2仕様 ・リレー1a x スター/ デルタ回路 ・リレー1a x スター/ デルタ回路 +リレー1a x 瞬時出力	形P2CF-08

タイマ商品 おすすめセレクションガイド 用途別

製品の使用期間が非常に長くなる時

おすすめ No.1

形H3Y-B/H3YN-B(H3Y/H3YN)シリーズ

プラグインソケットで交換時に再配線が不要なので、配線工数を削減できます。

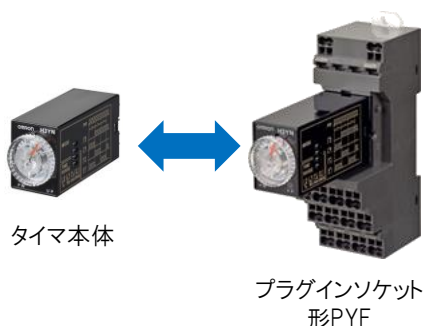

早見表

シリーズ	動作モード	時間仕様	電源電圧	出力方式	推奨ソケット
H3Y-B	・パワー オンデレレー	13仕様 1レンジ設定 最大範囲 0.04s~3h	6仕様 ・AC100-120V ・AC200-240V ・DC100-110V ・DC12V ・DC24V ・DC48V	2仕様 ・リレー2C ・リレー4C	形PYF-08-PU-L 形PYF-14-PU-L
H3YN-B	マルチ ・パワー オンデレレー ・フリッカ x2 ・インターバル	2仕様 4レンジ設定 最大範囲 ・0.1s~10min ・0.1min~10h	7仕様 ・AC100-120V ・AC200-240V ・DC100-110V ・AC24V ・DC12V ・DC24V ・DC48V	3仕様 ・リレー2C ・リレー4C ・リレー4Cクロス ツイン接点	形PYF-08-PU-L 形PYF-14-PU-L

おすすめ No.2

形H3CRシリーズ

プラグインソケットで交換時に再配線が不要です。

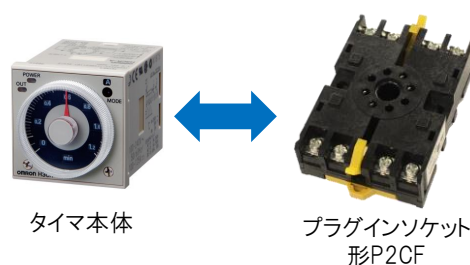

おすすめ No.3

形H3RN-B(H3RN)シリーズ

プラグインソケットで交換時に再配線が不要です。

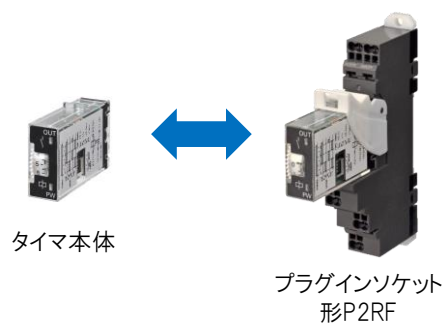

タイマ商品 おすすめセレクションガイド 用途別

たくさん並べて使う時

おすすめ No.1

形H3Y-B/H3YN-B(H3Y/H3YN)シリーズ

短絡バーなどのアクセサリを使うことで配線工数削減が可能です。

1極2ホールのプッシュインPlusの
プラグインソケットで渡り配線も実行可能

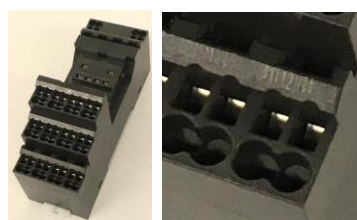

専用の短絡バー
(形PYDN)が使用可能

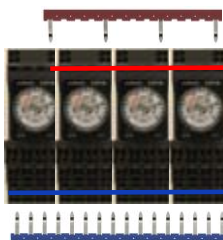

実装段が分かれても
1極2ホールで渡り配線可能

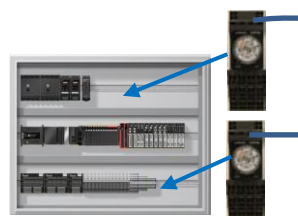

早見表

シリーズ	動作モード	時間仕様	電源電圧	出力方式	推奨ソケット
H3Y-B	・パワー ・オンディレー	13仕様 1レンジ設定 最大範囲 0.04s~3h	6仕様 ・AC100-120V ・AC200-240V ・DC100-110V ・DC12V ・DC24V ・DC48V	2仕様 ・リレー2C ・リレー4C	形PYF-08-PU-L 形PYF-14-PU-L
H3YN-B	マルチ ・パワー ・オンディレー ・フリッカ x2 ・インターバル	2仕様 4レンジ設定 最大範囲 ・0.1s~10min ・0.1min~10h	7仕様 ・AC100-120V ・AC200-240V ・DC100-110V ・AC24V ・DC12V ・DC24V ・DC48V	3仕様 ・リレー2C ・リレー4C ・リレー4Cクロス ツイン接点	形PYF-08-PU-L 形PYF-14-PU-L

おすすめ No.2

形H3RN-B(H3RN)シリーズ

短絡バーなどのアクセサリを使うことで配線工数削減が可能です。



専用の短絡バー
(形PYDN)が使用可能

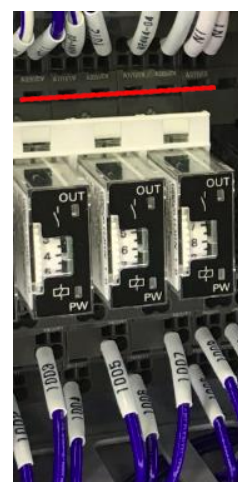

タイマ商品 おすすめセレクションガイド 用途別

計測状態などを現場で常時確認する必要がある時

おすすめ No.1

形H3CRシリーズ

大きな文字盤の赤い設定針とLEDで離れていても動作状態を把握できます。

時間計時中 緑点滅

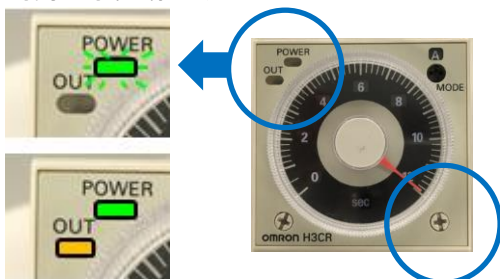

出力中 オレンジ点灯

設定針

早見表

シリーズ	動作モード	時間仕様	電源電圧	出力方式	推奨ソケット
H3CR-A	マルチ 2仕様 ・オンディレイ ・フリッカ ・インターバル ・信号オン/ オフディレイ ・信号オフディレイ ・ワンショット出力	20レンジ設定 2仕様 最大範囲 ・0.05s~300h ・0.1s~600h	2仕様 ・AC100~240V/ DC100~125V ・AC24~48V/ DC12~48V	2仕様 ・リレー2C ・1x トランジスタ 出力	形P2CF-08 形P2CF-11
H3CR-F	2仕様(ツイン時間 設定) ・フリッカオフスタート ・フリッカオンスタート	20レンジ設定 最大範囲 0.05s~300h		リレー2C	
H3CR-H	電源オフディレイ	4レンジ設定 2仕様 最大範囲 ・0.05~12s ・0.05~12min	5仕様 ・AC100/110/ 120V ・AC200/220/ 240V ・AC/DC24V ・DC48V ・DC100-125V	2仕様 ・リレー2C ・リレー1C	形P2CF-08 形P2CF-11
H3CR-G	スターデルタ	4レンジ設定 最大範囲 0.5~120s	2仕様 ・AC100/110/ 120V ・AC200/220/ 240V	2仕様 ・リレー1a x スター/ デルタ回路 ・リレー1a x スター/ デルタ回路 +リレー1a x 瞬時出力	形P2CF-08

おすすめ No.2

形H5CXシリーズ

設定値と経時値の両方を示した2段表示と3色のカラー変更で離れた場所からでも出力状態がわかりやすいです。



早見表

シリーズ	動作モード	時間仕様	電源電圧	出力方式
H5CX-A 4桁表示	マルチ ・シグナルオンディレイ x2 ・パワーオンディレイ x2 ・フリッカ x2 ・シグナルオフディレイ ・インターバル ・積算	10レンジ設定 最大範囲 0.001s~9999h	2仕様 ・AC100-240V ・AC24/ DC12-24V	3仕様 ・リレー1C ・リレー2C ・トランジスタ
H5CX-L 4桁表示	マルチ ・パワーオンディレイ x1 ・フリッカ x1 ・インターバル ・オンオフデューティー可変 ・ストップウォッチ ・ツインタイマフリッカー x4			
6桁表示	マルチ ・シグナルオンディレイ ・積算	4レンジ設定 最大範囲 0.001s~9999h	AC24/DC12-24V	トランジスタx2

タイマ商品 おすすめセレクションガイド 用途別

勝手に設定変更されたくない時

おすすめ No.1

形H3DSシリーズ

特殊工具(ロックキー)を使ったロック機構で意図しない変更を防ぎます。



■オプション(別売)

●ロックキー
形Y92S-38



早見表

シリーズ	動作モード	時間仕様	電源電圧	出力方式
H3DS-ML	マルチ ・オンディレイ ・フリッカ ・インターバル ・信号オン/オフディレイ ・信号オフディレイ ・ワンショット出力	7レンジ設定 最大範囲 0.1s~120h	AC24230V/ DC24~48V	リレー1C
H3DS-SL	マルチ ・オンディレイ ・フリッカ ・インターバル ・ワンショット出力			
H3DS-AL	電源オンディレイ			

ロックについて

時間設定ダイヤルロック、時間レンジ切換スイッチロック、動作モード切換スイッチロックを専用のロックキー(形Y92S-38)で回すことにより、それぞれの穴をふさいで設定変更ができないようにロックします。

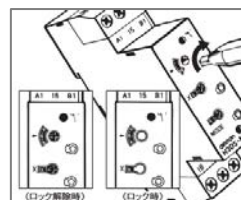

おすすめ No.2

形H5CXシリーズ

デジタル設計でスイッチによるキープロテクト機能を搭載しています。



キープロテクト
スイッチON時に点灯

キープロテクトスイッチ

OFF (出荷時設定) ← ON (有効)

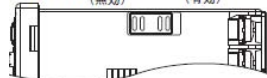

早見表

シリーズ	動作モード	時間仕様	電源電圧	出力方式
H5CX-A 4桁表示	マルチ ・シグナルオンディレイ x2 ・パワーフリッカ x2 ・フリッカ x2 ・シグナルオフディレイ ・インターバル ・積算	10レンジ設定 最大範囲 0.001s~ 9999h	2仕様 ・AC100- 240V ・AC24/ DC12- 24V	3仕様 ・リレー1C ・リレー2C ・トランジスタ
H5CX-L 4桁表示	マルチ ・パワーフリッカ x1 ・フリッカ x1 ・インターバル ・オンオフディレイ可変 ・ツインタイムフリッカ x2			
6桁表示	マルチ ・シグナルオンディレイ ・積算	4レンジ設定 最大範囲 0.001s~ 9999h	AC24/DC 12-24V	トランジスタ x2

タイマ商品 おすすめセレクションガイド 用途別

基板実装したい時

おすすめ No.1

形H3Y-B/H3YN-B(H3Y/H3YN)シリーズ

基板実装し半田付けを前提としたソケット、保持金具などのアクセサリ(別売)を用意しています。



早見表

シリーズ	動作モード	時間仕様	電源電圧	出力方式	推奨ソケット
H3Y-B	・パワー ・オンディレイ	13仕様 1レンジ設定 最大範囲 ・0.04s~3h	6仕様 ・AC100-120V ・AC200-240V ・DC100-110V ・DC12V ・DC24V ・DC48V	2仕様 ・リレー2C ・リレー4C	形PYF-08-PU-L 形PYF-14-PU-L
H3YN-B	マルチ ・パワー ・オンディレイ ・フリッカ x2 ・インターバル	2仕様 4レンジ設定 最大範囲 ・0.1s~10min ・0.1min~10h	7仕様 ・AC100-120V ・AC200-240V ・DC100-110V ・AC24V ・DC12V ・DC24V ・DC48V	3仕様 ・リレー2C ・リレー4C ・リレー4Cクロス ツイン接点	形PYF-08-PU-L 形PYF-14-PU-L

基板実装用のソケットと固定金具を用意しています。

おすすめ No.2

形H3FAシリーズ

基板実装用の専用モデルです。



早見表

シリーズ	動作モード	時間仕様	電源電圧	出力方式
H3FA	マルチ ・パワーオンディレイ ・積算	2仕様 4レンジ設定 最大範囲 ・0.1s~10min ・0.6s~60min	6仕様 ・DC5/6V ・DC12/24V ・DC5V ・DC6V ・DC12V ・DC24V	2仕様 ・リレー1a、1b ・無接点入力

タイマ商品 おすすめセレクションガイド 用途別

耐振動性の高さで設計をしたい時

オススメ No.1

形H3Y-B/H3YN-B(H3Y/H3YN)シリーズ

専用の保持金具(別売)で本体固定が可能です。プッシュインPlusのソケットとの組み合わせでネジの緩みなどを気にする必要がなくなります。

保持金具
形Y92H-3(2個セット)

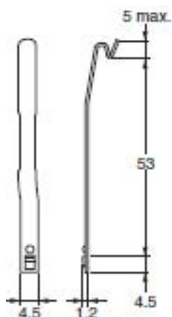

早見表

シリーズ	動作モード	時間仕様	電源電圧	出力方式	推奨ソケット
H3Y-B	・パワー オンディレイ	13仕様 1レンジ設定 最大範囲 ・0.04s~3h	6仕様 ・AC100-120V ・AC200-240V ・DC100-110V ・DC12V ・DC24V ・DC48V	2仕様 ・リレー2C ・リレー4C	形PYF-08-PU-L 形PYF-14-PU-L
H3YN-B	マルチ ・パワー オンディレイ ・フリッカ x2 ・インターバル	2仕様 4レンジ設定 最大範囲 ・0.1s~10min ・0.1min~10h	7仕様 ・AC100-120V ・AC200-240V ・DC100-110V ・AC24V ・DC12V ・DC24V ・DC48V	3仕様 ・リレー2C ・リレー4C ・リレー4Cクロス ツイン接点	形PYF-08-PU-L 形PYF-14-PU-L

形PYF-□□-PU-LはオムロンのプッシュインPlusを採用

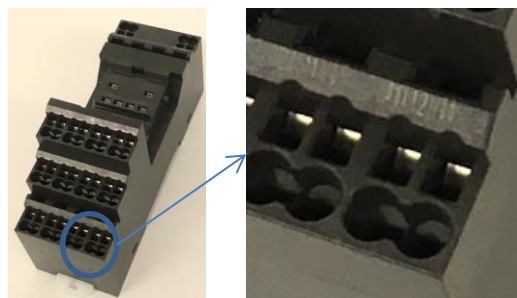

形PYF-08-PU-L/形PYF-14-PU-L

■ プッシュインPlus端子台なら増し締め不要

スプリング構造

クランプバネ圧により
端子/電線を固定して
いるので、振動により
ネジが緩む問題が
起きません

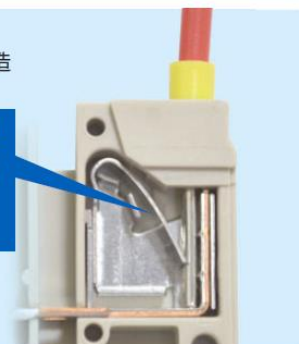

タイマ商品 おすすめセレクションガイド 用途別

3相モータのスターデルタ始動をしたい時

3相モータのスターデルタ(Y-Δ)始動とは、電動機の突入電流を制限する最も簡単な始動法です。スターデルタタイマはこのアプリケーションに特化したタイマです。

モータの電源をトリガにスター結線をさせる時間 t_1 とデルタ結線にさせるまでの時間 t_2 の両方がひとつのタイマで設定できます。

事例

それぞれのタイマの出力を電磁接触器の動作信号として使います。

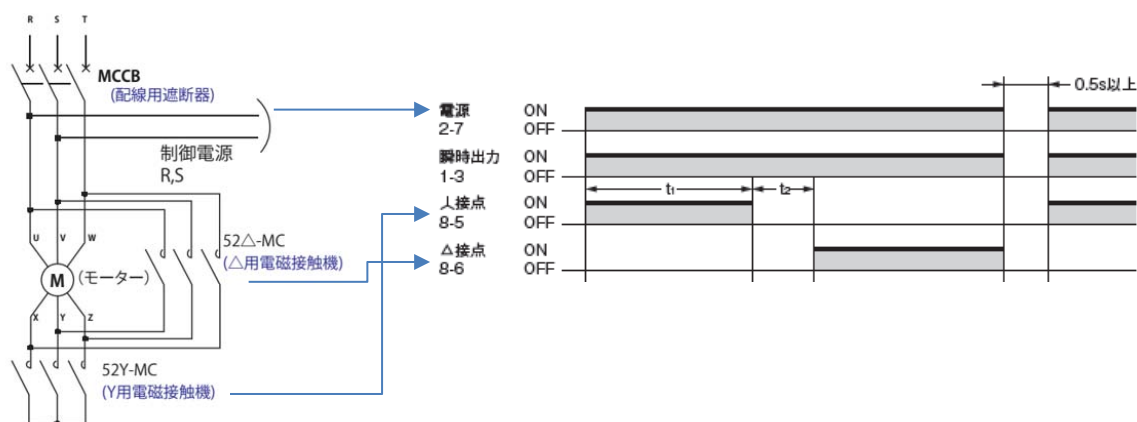

例：H3CR-Gの設定

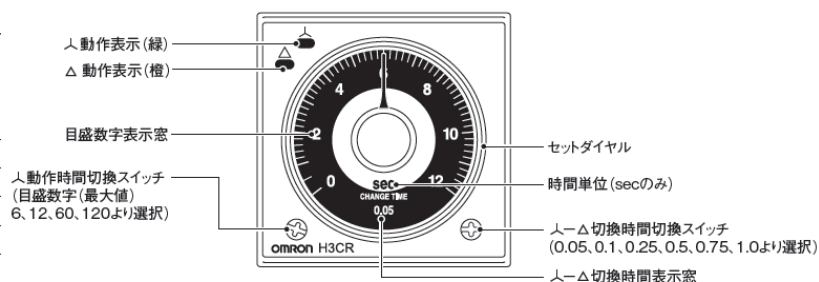

早見表

おすすめ No.1

形H3CR-Gシリーズ

おすすめ No.2

形H3DT-Gシリーズ

シリーズ	外觀	時間仕様	電源電圧	出力方式	推奨ソケット
H3CR-G		4レンジ設定 最大範囲 0.5~120s 切替時間 0.05s, 0.1s, 0.25s, 0.5s, 0.75s, 1.0s	2仕様 ・AC100/110/120V ・AC200/220/240V	2仕様 ・リレー1a x スター/デルタ 回路 ・リレー1a x スター/デルタ 回路 +リレー1a x 瞬時出力	形P2CF-08
H3DT-G		8レンジ設定 最大範囲 1~120s 切替時間 0.05s, 0.1s, 0.25s, 0.5s	2仕様 AC/DC24~240V	リレー01C x スター/デルタ 回路	N/A

タイマ商品 おすすめセレクションガイド 用途別

ON時とOFF時の時間を個別に設定したい時

ONとOFFの設定時間繰り返し制御の時間が同じではなく、それぞれ別に設定することができるツインタイマというものがあります。



tON時間とtOFF時間がそれぞれ設定できます。



事例：可動棚が動作している間、ピーブ音を1秒、停止3秒を繰り返す。

例：H3CR-Fの設定

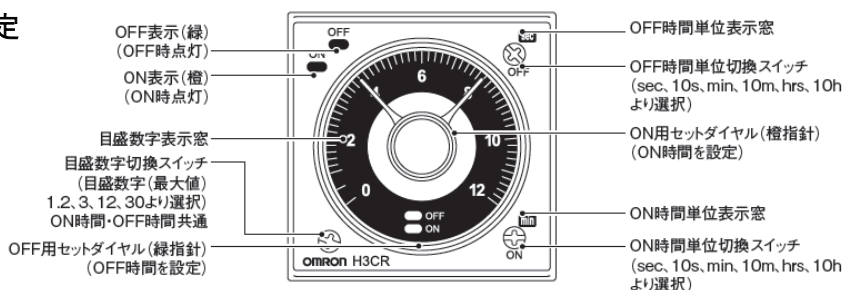

おすすめ No.1

形H3CR-Fシリーズ

おすすめ No.2

形H3DT-Fシリーズ

おすすめ No.2

形H5CX-A/Lシリーズ

早見表

シリーズ	外觀	時間仕様	電源電圧	出力方式	推奨ソケット
H3CR-F		20レンジ設定 最大範囲 0.05s~300h	2仕様 ・AC100~240V/ DC100~125V ・AC24~48V/DC12~48V	リレー2C	形P2CF-08 形P2CF-11
H3DT-F		8レンジ設定 最大範囲 0.1s~1200h	AC/DC24~240V	リレー1C	N/A
H5CX-A H5CX-L		10レンジ設定 最大範囲 0.001s~ 9999h	2仕様 ・AC100-240V, ・AC24/DC12-24V	3仕様 ・リレー1C ・リレー2C ・トランジスタ	N/A

tON時間とtOFF時間の時間差が大きい時はH3DT-F/H5CXをお使いください。

タイマ商品 おすすめセレクションガイド 用途別

電断時にオフデレー動作をしたい時

通常、タイマを動作させる電力がなくなれば時間計測ができませんが、内部に電力を蓄積し、電断時にも時間を計測、一定の時間後にオフする電源オフデレータイマというものがあります。

用途事例として停電時、バックアップ電源に切り替えるシステムがあります。瞬停時に動作させないように電源OFFの時間(停電時間)を計測し、一定時間以上(Ex.3秒など)停電が続いた場合のみ、バックアップ電源に運転が切り替わるようにできます。

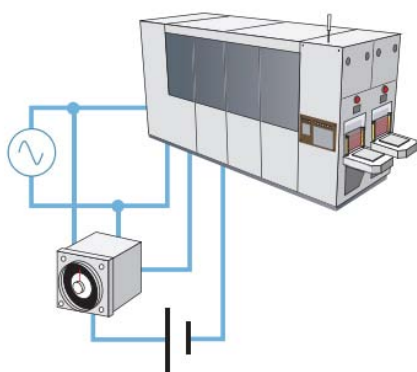

事例:瞬時停電時のバックアップ切り替え信号

動作チャート

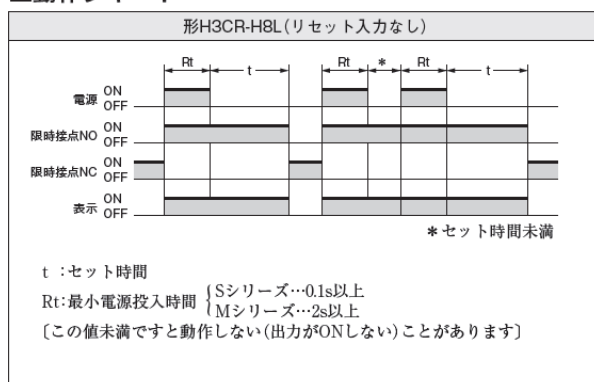

例: H3CR-Hの設定

出力リレーON表示(赤)

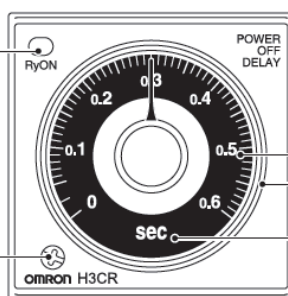

目盛数字表示窓

セットダイヤル
(時間値を設定)

時間単位 Sシリーズ: sec
 Mシリーズ: min

目盛数字切換スイッチ
(目盛数字(最大値)
 0.6、1.2、6、12より選択)

おすすめ No.1

形H3CR-Hシリーズ







おすすめ No.2

形H3DT-Hシリーズ

早見表

シリーズ	外觀	時間仕様	電源電圧	出力方式	推奨ソケット
H3CR-H		4レンジ設定 2仕様 最大範囲 ・0.05~12s ・0.05~12min	5仕様 ・AC100/110/120V ・AC200/220/240V ・AC/DC24V ・DC48V ・DC100~125V	2仕様 ・リレー2C ・リレー1C	形P2CF-08 形P2CF-11
H3DT-H		2レンジ設定 2仕様 最大範囲 ・0.1~12s ・1~120s	3仕様 ・AC100~120V ・AC200~240V ・AC/DC24~48V	リレー1C	N/A

タイマ商品一覧

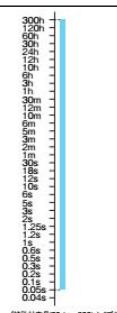
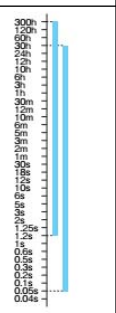
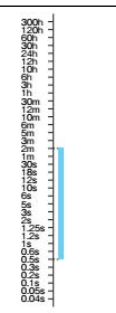
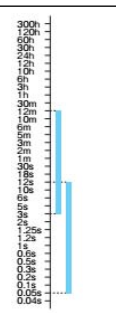
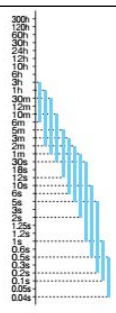
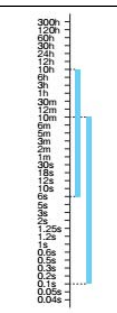





分類	アナログタイマ					
	マルチ動作	ツインタイマ	スターデルタ	電源オフデレレー	オンデレレー	マルチ動作
動作モード	・オンデレレー ・フリッカ ・インターバル ・信号オン/ オフデレレー ・信号オフデレレー ・ワンショット出力	・フリッカ (ON/OFF時間 独立設定)	・スターデルタ	・電源オフデレレー	・オンデレレー	・オンデレレー ・インターバル ・フリッカ
形式	形H3CR-A	形H3CR-F	形H3CR-G	形H3CR-H	形H3Y/H3Y-□-B	形H3YN/H3YN-□-B
商品名称	ソリッドステート・タイマ					
外観／前面サイズ (mm)	 DIN48 × 48	 DIN48 × 48	 DIN48 × 48	 DIN48 × 48	 21.5 × 28	 21.5 × 28
特長	・時間レンジ、 動作モードの マルチ化 ・高圧、低圧 2種類のAC/DC フリー電源 ・DIN48 × 48mmの フルマルチタイマ	・時間単位は オン時間、 オフ時間個別に 設定可能 ・高圧、低圧2種類 のAC/DCフリー電源	・1台で0.5秒～120 秒の間で4種類の 時間レンジが選択 可能	・Sシリーズで 0.05秒～12秒、 Mシリーズで 0.05分～12分 の間で各々 4種類の時間 レンジが選択可能	・専用ICを内蔵した シーケンス制御用 超小型タイマ	・形H3Yと同形状で マルチ動作 動作モードを実現 ・EN規格に適合
表面	●	●	●	●	●	●
盤面 (パネル埋込み)	●	●	●	●	●	●
DINレール	●	●	●	●	●	●
プリント基板	—	—	—	—	● (H3Y)	—
セット範囲						
マルチ時間	●	●	●	●	—	●
端子構造	ソケットタイプ (8ピン, 11ピン)	ソケットタイプ (8ピン, 11ピン)	ソケットタイプ (8ピン)	ソケットタイプ (8ピン, 11ピン)	H3Y-□-B プッシュイン Plus端 子台ソケットタイプ H3Y ソケットタイプ オンボードタイプ	H3YN-□-B プッシュイン Plus端 子台ソケットタイプ H3YN ソケットタイプ
限時	● AC250V/DC30V 5A DC125V 0.15A	● AC250V/DC30V 5A	● AC250V/DC30V 5A	● AC250V/DC30V 5A	● 2極: AC250V 5A, 4極: AC250V 3A	● 2極: AC250V 5A, 4極: AC250V 3A
限時+瞬時	● AC250V 5A DC125V 0.15A	—	● AC250V/DC30V 5A	—	—	—
トランジスタ	● DC30V 100mA	—	—	—	—	—
動作のばらつき	±0.2%以下	±0.2%以下	±0.2%以下	±0.2%以下	±1%以下	±1%以下 (1sレンジでは±1% ±0.01s以下)
セット誤差	±5% ±0.05s以下	±5% ±0.05s以下	±5% ±0.05s以下	±5% ±0.05s以下	±10% ±0.05s以下	±10% ±0.05s以下
電圧の影響	±0.2%以下	±0.2%以下	±0.2%以下	±0.2%以下	±2%以下	±2%以下
温度の影響	±1%以下	±1%以下	±1%以下	±1%以下	±2%以下	±2%以下
取得規格 *3	CE, UL, CSA, LR, CCC, NK	CE, UL, CSA, LR, CCC, NK	CE, UL, CSA, LR, CCC, NK	CE, UL, CSA, LR, CCC, NK	CE, UL, CSA, LR, CCC	CE, UL, CSA, LR, CCC
標準価格 (¥)	4,200～5,950	10,100	7,550, 8,000	8,000	3,500～5,600	4,000～6,300

*1.出力容量は抵抗負荷接続時の値。

*2.最大日盛時間を基準とする。(ただし、デジタルタイマはセット値を基準)

*3.規格認証対象機種などの最新情報につきましては、当社Webサイト (www.fa.omron.com.jp/)の「規格認証/適合」をご覧ください。

タイマ商品一覧

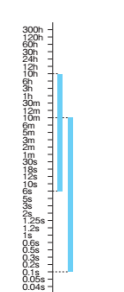
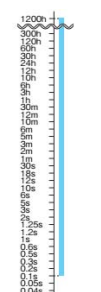
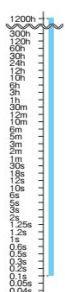
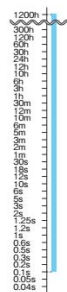
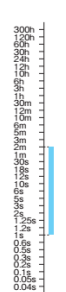
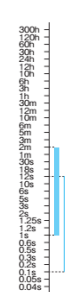







分類	アナログタイマ					
	マルチ動作	マルチ動作	電源オンディレー	ツインタイマ	スターデルタ	電源オフディレー
動作モード	・オンディレー ・インターバル ・フリッカ	・オンディレー ・インターバル ・フリッカ ・信号オフディレー ・信号オフインターバル ・積算 ・信号オン/オフディレー ・ワンショット出力	・電源オンディレー タイマ	・フリッカ (ON/OFF時間 独立設定)	・スターデルタ	・電源オフディレー
形式	形H3RN/ H3RN-□-B	形H3DT-N/-L	形H3DT-A	形H3DT-F	形H3DT-G	形H3DT-H
商品名称	ソリッドステート・タイマ					
外観/前面サイズ (mm)	 12.8×31.2	 17.5×90	 17.5×90	 17.5×90	 17.5×90	 17.5×90
特長	・形G2Rリレーと ピンコンパチな マルチ機能の 小型・薄型タイマ	・プッシュインPlus 端子台対応 ・時間レンジ、動作 モードマルチで さまざまな用途に対応	・プッシュインPlus 端子台対応 ・電源オンディレー 動作のシングル MODEタイプ	プッシュインPlus 端子台対応 ・フリッカオフス タート、フリッカ オンスタートの 切り換え可能 ・ON時間、OFF時間を 独立設定	・プッシュインPlus 端子台対応 ・1台で1秒～120秒の 間で2種類の時間 レンジが選択可能	・プッシュインPlus 端子台対応 ・シリーズで0.1秒 ～12秒、Lシリーズで 1.0秒～120秒の間で 各々 2種類の時間 レンジが選択可能
表面	●	—	—	—	—	—
盤面(パネル埋込み)	—	—	—	—	—	—
DINレール	●	●	●	●	●	●
プリント基板	● (H3RN)	—	—	—	—	—
セット範囲						
マルチ時間	●	●	●	●	●	●
端子構造	H3RN-□-B プッシュイン Plus端 子台ソケットタイプ H3RN ソケットタイプ	プッシュイン Plus端子台ソケット タイプ	プッシュイン Plus端子台ソケット タイプ	プッシュイン Plus端子台ソケット タイプ	プッシュイン Plus端子台ソケット タイプ	プッシュイン Plus端子台ソケット タイプ
限時	● AC250V 3A	● AC250V/DC30V 5A	● AC250V/DC30V 5A	● AC250V/DC30V 5A	● AC250V/DC30V 5A	● AC250V/DC30V 5A
限時+瞬時	—	● AC250V/DC30V 5A	—	—	—	—
トランジスタ	—	—	—	—	—	—
動作のばらつき	±1%以下 (1レンジでは±1% ±0.01s以下)	±1%以下	±1%以下	±1%以下	±1%以下	±1%以下
セット誤差	±15% ±0.05s以下	±10% ±0.05s以下	±10% ±0.05s以下	±10% ±0.05s以下	±10% ±0.05s以下	±10% ±0.05s以下
電圧の影響	±2%以下	±0.5%以下	±0.5%以下	±0.5%以下	±0.5%以下	±0.5%以下
温度の影響	±2%以下	±2%以下	±2%以下	±2%以下	±2%以下	±2%以下
取得規格 *3	CE、UL、CSA	CE、UL、CSA、 LR、CCC	CE、UL、CSA、 LR、CCC	CE、UL、CSA、 LR、CCC	CE、UL、CSA、 LR、CCC	CE、UL、CSA、 LR、CCC
標準価格 (¥)	4,550～4,850	6,300～7,000	5,200～5,800	11,500	9,200	9,700

*1.出力容量は抵抗負荷継続時の値。

*2.最大日盛時間を基準とする。(ただし、デジタルタイマはセット値を基準)

*3.規格認証対象機種などの最新情報につきましては、当社Webサイト(www.fa.omron.co.jp/)の「規格認証/適合」をご覧ください。

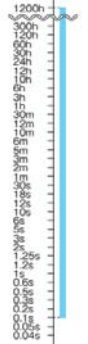
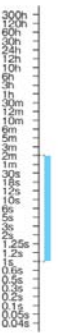
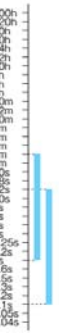
タイマ商品一覧





分類	アナログタイマ				
	マルチ動作	ツインタイマ	スターデルタ	電源オフディレー	マルチ動作
動作モード	・オンディレー ・フリッカ ・インターバル ・信号オン/オフディレー ・信号オフディレー ・ワンショット出力	・フリッカ (ON/OFF時間 独立設定)	・スターデルタ	・電源オフディレー	・オンディレー ・フリッカ ・信号オン/オフディレー ・信号オフディレー ・インターバル ・ワンショット出力
形式	形H3DK-M/-S	形H3DK-F	形H3DK-G	形H3DK-H	形H3DS
商品名称	ソリッドステート・タイマ				
外観/前面サイズ (mm)	 22.5×79	 22.5×79	 22.5×79	 22.5×79	 17.5×80
特長	・時間レンジ、動作モード マルチでさまざまな用途 に対応	・フリッカオフスタート、 フリッカオンスタートの 切り換え可能 ・ON時間、OFF時間を 独立設定	・1台で1秒～120秒の 間で2種類の時間レンジ が選択可能	・Sシリーズで0.1秒～12秒、 Lシリーズで1.0秒～120 秒の間で各々2種類の 時間レンジが選択可能	・DIN17.5mm幅の盤内用 スタンダードタイマ シリーズ
表面	—	—	—	—	—
盤面(パネル埋込み)	—	—	—	—	—
DINレール	●	●	●	●	●
プリント基板	—	—	—	—	—
セット範囲					
マルチ時間	●	●	●	●	●
端子構造	端子台タイプ	端子台タイプ	端子台タイプ	端子台タイプ	端子台タイプ
限時	● AC250V/DC30V 5A	● AC250V/DC30V 5A	● AC250V/DC30V 5A	● AC250V/DC30V 5A	● AC250V/DC30V 5A
限時+瞬時	● AC250V/DC30V 5A	—	—	—	—
トランジスタ	—	—	—	—	—
動作のばらつき	±1%以下	±1%以下	±1%以下	±1%以下	±1%以下
セット誤差	±10% ±0.05s以下	±10% ±0.05s以下	±10% ±0.05s以下	±10% ±0.05s以下	±10% ±0.05s以下
電圧の影響	±0.5%以下	±0.5%以下	±0.5%以下	±0.5%以下	±0.7%以下
温度の影響	±2%以下	±2%以下	±2%以下	±2%以下	±5%以下
取得規格 *3	CE、UL、CCC、LR	CE、UL、CCC、LR	CE、UL、CCC、LR	CE、UL、CCC、LR	CE、UL、CSA、LR
標準価格 (¥)	5,550～6,600	11,400	8,850	9,300	4,950～5,650

*1.出力容量は抵抗負荷接続時の値。





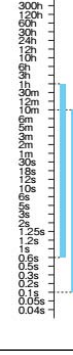

*2.最大目盛時間を基準とする。(ただし、デジタルタイマはセット値を基準)

*3.規格認証対象機種などの最新情報につきましては、当社Webサイト(www.fa.omron.co.jp/)の「規格認証/適合」をご覧ください。

タイマ商品一覽

分類	アナログタイマ		
	デレールレー		
動作モード	<ul style="list-style-type: none"> ・オンデレール ・積算 ・信号オフデレール ・ワンショット 		
形式	形H3FA		
商品名称	ソリッドステート・タイマ		
外観／前面サイズ (mm)	 36.9×17.5		
特長	<ul style="list-style-type: none"> ・有接点、無接点出力タイプのプリント基板実装用タイマ 		
表面		—	
盤面 (パネル埋込み)		—	
DINレール		—	
プリント基板		●	
セット範囲	時間仕様		
マルチ時間		●	
端子構造	オンボードタイプ		
限時	リレー	出力 * 1	● AC250V 3A
限時＋瞬時			—
トランジスタ	● DC30V 150mA		
動作のばらつき	±0.5%以下		
セット誤差	時間精度 * 2	±0～±30%	
電圧の影響		±1%以下	
温度の影響		±5%以下	
取得規格 * 3	UL, CSA		
標準価格 (¥)	2,750～4,050		

- * 1.出力容量は抵抗負荷接続時の値。
 * 2.最大目盛時間を基準とする。(ただし、デジタルタイマはセット値を基準)
 * 3.規格認証対象機種などの最新情報につきましては、当社Webサイト (www.fa.omron.co.jp/) の「規格認証/適合」をご覧ください。

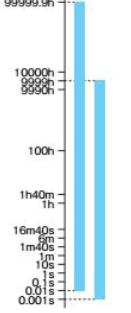
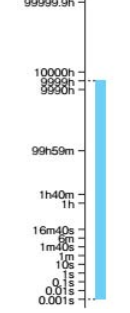
分類	デジタルタイマ		
	形H5CX-A/-L8 (タイマ)	形H5CZ-L8 (タイマ)	
動作モード	<ul style="list-style-type: none"> ・信号オン/オフデレール ・電源オンデレール ・フリッカ ・インターバル ・積算 ・ON/OFFデューティー可変 ・ストップウォッチ (ツインタイマ) ・フリッカオフ/オンスタート 	<ul style="list-style-type: none"> ・信号オン/オフデレール ・電源オンデレール ・フリッカ ・インターバル ・積算 ・ON/OFFデューティー可変 ・ストップウォッチ (ツインタイマ) ・フリッカオフ/オンスタート 	
形式	形H5CX	形H5CZ	
商品名称	ソリッドステート・タイマ		
外観／前面サイズ (mm)	 DIN48×48	 DIN48×48	
特長	<ul style="list-style-type: none"> ・業界最短期59mm、業界最大文字高さ12mm ・電源-入力間を絶縁化 ・見やすさと使いやすさを備えたNo.1タイマ 	<ul style="list-style-type: none"> ・形H5CXの徹底した使いやすさに「経済性」をプラスした汎用タイマ 	
表面		●	
盤面 (パネル埋込み)		●	
DINレール		●	
プリント基板		—	
セット範囲			
表示	文字色	赤/緑/橙 (ネガLCD: 形H5CX-、A口-Nのみ) 赤 (ネガLCD)	
	桁数	4桁、6桁	
設定スイッチ	桁キー		
端子構造	端子台タイプ、ソケットタイプ (8ピン、11ピン)		
限時	リレー	出力 * 1	● AC250V/DC30V 5A
限時＋瞬時			● AC250V/DC30V 5A
トランジスタ	● DC30V 100mA		
動作のばらつき	±0.01% ±0.05s以下 (電源スタート)		
セット誤差	時間精度 * 2	±0.005% ±0.03s以下 (信号スタート)	
電圧の影響		±0.005% ±3ms以下 (信号スタート)	
温度の影響		±0.005% ±0.03s以下 (信号スタート)	
前面防水	●		
取得規格 * 3	CE, UL, CCC		
標準価格 (¥)	12,300～17,300		

お客様サポート



“年中無休”でお客様の現場をサポートします。

- 年末年始・GWも朝8時から夜9時まで
専門スタッフが技術相談に対応
- 日本国内どこへでも商品を緊急配送

(緊急配送サービスは、オムロンフィールドエンジニアリング(株)の
担当スタッフが対応いたします。詳しくはお問い合わせください。)

*画像はイメージです。

365日
電話相談

フリー
通話

クイック オムロン

0120-919-066

●携帯電話・PHS・IP電話などからのご利用は 055-982-5015 (通話料がかかります)

当社の最新の「ベスト制御機器オムロン」、「総合カタログ」もしくは当カンパニーのホームページ(www.fa.omron.co.jp)にあります「ご承諾事項」をご理解の上ご注文ください。

- 本誌に記載の標準価格はあくまで参考であり、確定されたユーザ購入価格を表示したものではありません。本誌に記載の標準価格には消費税が含まれておりません。
- 本誌に記載されているアプリケーション事例は参考用ですので、ご採用に際しては機器・設置の機能や安全性をご確認の上、ご使用ください。
- 本誌に記載のない条件や環境での使用、および原子力制御・鉄道・航空・車両・船舶装置・医療機器・産業機械・安全機器、その他人命や財産に大きな影響が予測されるなど、特に安全性が要求される用途に使用される際には、当社の承認した特別な物品用途の場合や特別の合意がある場合を除き、当社は当社商品に対して一切保証をいたしません。
- 本製品の内外、外需為替及び外需貿易法に定める輸出許可、承認対象貨物(又は技術)に該当するものを輸出(又は非居住者に提供)する場合は同法に基づく輸出許可、承認(又は後援取引許可)が必要です。

オムロン株式会社 インダストリアルオートメーションビジネスカンパニー

●製品に関するお問い合わせ先

お客様相談室

フリー
通話 0120-919-066

携帯電話・PHS・IP電話などからご利用いただけますので、下記の電話番号へおかけください。

電話 055-982-5015 (通話料がかかります)

■営業時間：8:00～21:00 ■営業日：365日

●FAXやWebページでもお問い合わせいただけます。

FAX 055-982-5051 / www.fa.omron.co.jp

●その他のお問い合わせ

納期・価格・サンプル・仕様書は貴社のお取引先、または貴社担当オムロン販売員にご相談ください。
オムロン制御機器販売店やオムロン販売拠点は、Webページでご案内しています。

オムロン制御機器の最新情報をご覧ください。

www.fa.omron.co.jp

緊急時のご購入にもご利用ください。

オムロン商品のご寿命は