

# I/Oリレーターミナル G7TC

CSM\_G7TC\_DS\_J\_7\_2

## PLC I/Oユニットと コネクタケーブル1本で 一括配線でき、制御盤内の省配線、 省スペースを実現

- 入力用・出力用ターミナルとも幅182(8点用:幅102)×奥行85×高さ68mmとコンパクトなサイズ。
- SBCとの接続もコネクタでワンタッチ。
- コイルサージ吸収素子内蔵。
- I/O信号のON・OFFが一目でわかる動作表示LEDつき。
- DINレール取り付け。
- 形G3TA I/Oソリッドステート・リレーも搭載可能。
- 海外規格UL、CSA認定。(形G7TC-OC16-1を除く)

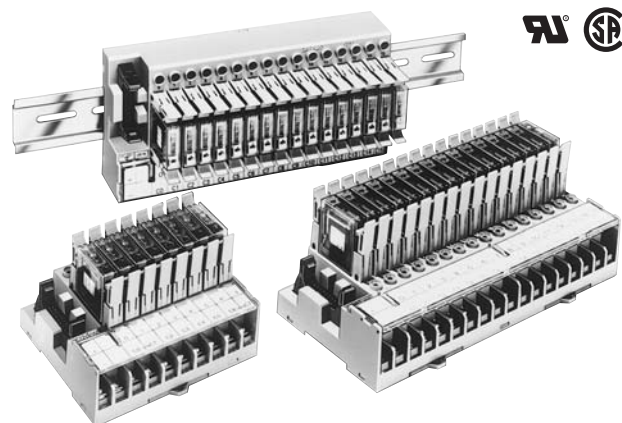

規格認証対象機種などの最新情報につきましては、当社Webサイト(www.fa.omron.co.jp/)の「規格認証/適合」をご覧ください。

## 種類 / 標準価格

### 本体

● I/Oリレーターミナル ご注文の際は定格電圧をご指定ください

I/O区分	I/O点数	コネクタ側のコモン線処理	定格電圧	形式	標準価格(¥)
入力用	16点	NPN対応 (⊖コモン)	DC12V	形G7TC-ID16 DC12	38,000
			DC24V	形G7TC-ID16 DC24	
			DC100/110V	形G7TC-ID16 DC100/110	
			AC100/(110)V	形G7TC-IA16 AC100/110	
出力用	16点	NPN対応 (⊕コモン)	DC12V	形G7TC-OC16 DC12	36,000
			DC24V	形G7TC-OC16 DC24	
		PNP対応 (⊖コモン)	DC12V	形G7TC-OC16-1 DC12	
			DC24V	形G7TC-OC16-1 DC24	
	8点	NPN対応 (⊕コモン)	DC12V	形G7TC-OC08 DC12	23,500
			DC24V	形G7TC-OC08 DC24	

注. コイル定格電圧がACの場合は3定格仕様となります。AC110V、220Vの場合は50Hzは使用できません。

### オプション(別売)

#### ● I/Oリレーターミナル用コネクタ付ケーブル 形XW2Z-R

- ・バラ線圧着端子付ケーブル: 形XW2Z-RY□C
- ・バラ線ケーブル: 形XW2Z-RA□C
- ・コネクタ付ケーブル
  - ・富士通/オータックスコネクタ
    - (1対1): 形XW2Z-R□C
    - (1対2): 形XW2Z-RI□C-□  
形XW2Z-RO□C-□
    - (1対3): 形XW2Z-R□C-□-□
  - ・MILコネクタ
    - (1対1): 形XW2Z-RI□C  
形XW2Z-RO□C
    - (1対2): 形XW2Z-RI□-□-□D□  
形XW2Z-RM□-□-□D□  
形XW2Z-RO□-□-□D1

詳細につきましては、14ページの「接続ケーブル一覧表」をご覧ください。

#### ● 短絡板

形式	標準価格(¥)
形G78-04	235

#### ● 出力用短絡モジュール

形式	標準価格(¥)
形G77-S	360

#### ● 単品ソケット

形式	標準価格(¥)
形P7TF-05	690

#### ● 搭載リレー/I/Oターミナルソケット

搭載リレー(I/Oリレー 形G7T、I/O SSR 形G3TA)  
I/Oターミナルソケット(形P7TF-IS16/OS16/OS08)  
詳細につきましては、12ページで確認ください。

#### ● 表示灯モジュール(サージ吸収機能つき)

種類	適用リレー コイル電圧	形式	標準価格 (¥)	備考
ACリレー用	AC100(110)V	形P70A AC100/110	585	バリスタ 方式
	AC200(220)V	形P70A AC200/220		
DCリレー用	DC12/24V	形P70D DC12/24		ダイオード 方式

注1. リレーコイル電圧に適合するモジュールをお求めください。  
2. DC用はDC12/24V共用でマルチ電源です。

## ● レール取り付け用品

形状	種類	形式	標準価格(¥)	最小発注単位(個)
	支持レール	1m	形PFP-100N	910
		0.5m	形PFP-50N	505
	エンドプレート	形PFP-M *	77	10
	スペーサ	形PFP-S *	48	

注. 標準価格は1個あたりの価格です。

\*ご注文の際は10個単位でご注文ください。

## 形式基準

形G7TC I/Oリレーターミナルは下記( )を組み合わせたものです。

(形G7T I/Oリレー 1a仕様×16個(8個))  
(形P7TF I/Oターミナルソケット)

形G7TC-□□□-□

① ② ③ ④

## ①入力・出力用の區別

I : 入力用

O : 出力用

## ②入力・出力用の信号形態

A : ACコイルI/Oリレー搭載

(①がI : 入力用のとき適用)

D : DCコイルI/Oリレー搭載

(①がI : 入力用のとき適用)

C : 接点出力

(①がO : 出力用のとき適用)

## ③I/O点数

16 : 16点

08 : 8点(出力用のみ)

## ④コネクタ側のコモン線処理

無表示 : NPN対応

〈出力用〉

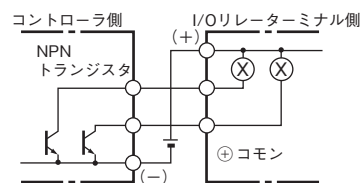

〈入力用〉

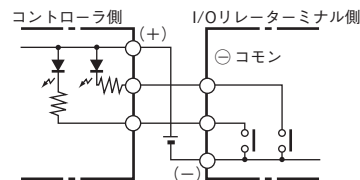

1 : PNP対応

〈出力用〉

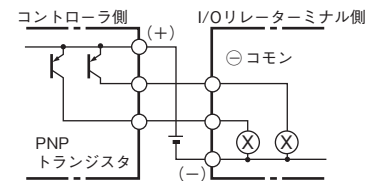

## 定格／性能

### 定格

#### ●操作コイル(入力用、出力用共通搭載リレー 1点あたり)

項目	定格電圧(V)	定格電流(mA)		コイル抵抗(Ω)	動作電圧(V)	復帰電圧(V)	最大許容電圧(V)	消費電力(VA、W)	
		50Hz	60Hz					1点当たり	16点当たり
AC	100/ (110)	8.2/ -	7/7.7	8,700	80%以下	30%以上	105%	0.7VA	11VA
	200/ (220)	4.1/ -	3.5/3.85	33,300					
DC	12	42		290	80%以下	10%以上	105%	0.5W	8W
	24	21		1,150					
	100/110	5		20,000					

注1. 定格電流、コイル抵抗はコイル温度が23℃における値で公差はAC定格電流15%、-20%、コイル抵抗±15%です。

2. 動作特性はコイル温度が23℃における値です。

3. 最大許容電圧はリレーコイル操作電源の電圧許容変動範囲の最大値です。連続許容ではありません。

4. LEDに流れる電流は約4mAです。電源容量計算の際はそれぞれ電流値をプラスしてください。

5. コイル定格電圧がACの場合は3定格仕様となります。AC110V、220Vの場合は50Hzは使用できません。

#### ●開閉部(形G7T I/Oリレー仕様)

項目	入力用		出力用	
	抵抗負荷 ( $\cos\phi=1$ )	誘導負荷 ( $\cos\phi=0.4$ , L/R=7ms)	抵抗負荷 ( $\cos\phi=1$ )	誘導負荷 ( $\cos\phi=0.4$ , L/R=7ms)
定格負荷	DC24V 1A	DC24V 0.5A	DC 24V 5A AC220V 2A	DC 24V 2A AC220V 1A
定格通電電流	1A		5A	
接点電圧最大値	AC250V、DC125V			
接点電流最大値	1A	0.5A	5A	2A
故障率 P水準(参考値*)	1V 100μA		5V 10mA	
電氣的耐久性	1,000万回(10mA) 5万回(1A)	250万回(10mA) 2万回(1A)	100万回(定格負荷にて)	
機械的耐久性	5,000万回			

\*この値は開閉ひん度120回/minにおける値です。

## 性能

項目	種類	形G7TC-IA16 入力用、ACコイル	形G7TC-ID16 入力用、DCコイル	形G7TC-OC16(-1) 出力用、DCコイル	形G7TC-OC08 出力用、DCコイル
接点構造		1a×16			1a×8
接触機構		クロスバ・ツイン		シングル	
接点材質		Auクラッド+Ag		AgInSn	
接触抵抗 *1		50mΩ以下			
動作時間 *2		15ms以下			
復帰時間 *2		15ms以下			
最大開閉 ひん度	機械的	18,000回/h			
	定格負荷	1,800回/h			
絶縁抵抗		100MΩ (500Vメガ)			
耐電圧	コイルと接点間	AC2,000V 50/60Hz 1min			
	同極接点間	AC1,000V 50/60Hz 1min			
	コネクタ相互間 *3	AC250V 50/60Hz 1min			
誤動作振動		10～55～10Hz 片振幅0.5mm(複振幅1.0mm)			
誤動作衝撃		200m/s <sup>2</sup>			
耐ノイズ		ノイズレベル 1.5kV、パルス幅 100ns～1μs			
端子台+、一間の定格電圧		コントローラ(SYSMACなど)の入力回路の定格電圧		DC12V±5% DC24V±5%	
端子台+、一間の定格電流		コントローラ(SYSMACなど)の入力回路電流×ON点数		DC12V…46mA×ON点数 DC24V…25mA×ON点数	
ケーブル長 *4	コントローラと本機間	ケーブル長の目安にて判断ください			
	本機と外部間	〔参考値〕50m以下(CVVケーブル2mm <sup>2</sup> にて)		負荷により決定ください	
使用周囲温度		0～55℃(ただし、氷結および結露しないこと)			
使用周囲湿度		35～85%RH			
外部接続締めつけトルク		0.78～1.18N・m			
取り付け強度		各方向に49Nの引張力を1s加えて損傷しないこと。ただし、レール方向は9.8N以上			
端子強度		締めつけ強度 : 0.98N・m、引っ張り強度 : 49N/1min			
LED表示色		赤	緑	緑	
ケース色		赤透明	緑透明	透明	
コイルサージ吸収素子		バリスタ	ダイオード(1A、1,000V)		
質量		約640g	約630g	約670g	約350g

注. 各性能は初期における値です。

\*1. 測定条件 : DC5V 1A

\*2. 周囲温度条件 : 23℃

\*3. コネクタピンは10・20番と9・19番間を示します。

\*4. 接続ケーブルは標準品で5mまで用意しています。詳細につきましては、形XW2Z-Rデータシート(カタログ番号 : SDCA-005)をご覧ください。  
それ以上についてはお問い合わせください。

## 海外規格認定

・海外規格の認定定格値は個別に定める性能値とは異なりますので、必ず仕様をご確認の上、ご使用ください。

・海外規格UL、CSA認定品を標準品にしています。ただし、形G7TC-OC16-1は除きます。

## ●UL規格認定 (ファイルNo.E95399)

形式	規格番号	カテゴリ	Listed/Recognition分類	接点定格
形G7TC-ID16 形G7TC-IA16	UL508	NRAQ2	Recognition	端子台側 : 250V AC max./点 コネクタ側 : 10mA/点、24V DC
形G7TC-OC16 形G7TC-OC08	UL508	NRAQ2	Recognition	端子台側 : 10A 250V AC 誘導負荷 10A 30V DC 抵抗負荷 1/2HP 240V AC 馬力定格

## ●CSA規格 (ファイルNo.LR35535)

形式	規格番号	Class番号	接点定格
形G7TC-ID16 形G7TC-IA16 形G7TC-OC16 形G7TC-OC08	CSA C22.2 No.14	3211 04	6～240V AC 6～125V DC



お問い合わせ 0120-919-066 または直通電話 055-982-5015 (通話料がかかります)

2D・3D CADデータ/マニュアル/最新の商品情報は → [www.fa.omron.co.jp](http://www.fa.omron.co.jp)

特性データ(参考値)

●出力用 耐久性曲線

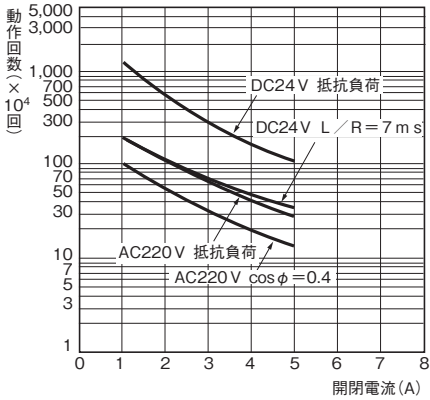

●出力用 開閉容量の最大值(寿命100万回)

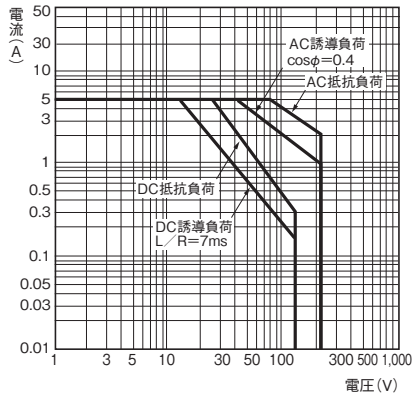

●入力用 耐久性曲線

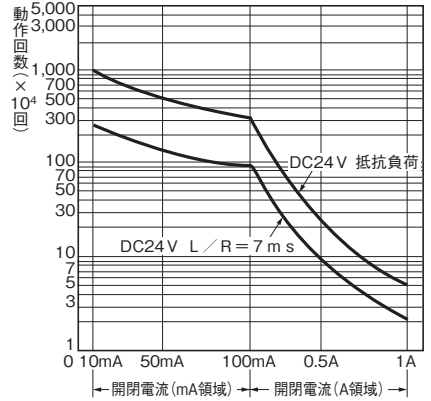

注1. 本データは生産ラインの中からサンプリングした実測値を図に表したものであり、参考として扱ってください。  
これはリレーというものが大量生産されており、多少のバラツキを許容した上で使用することを原則としているからです。  
2. 本データはリレー単品における値です。

●負荷電流-周囲温度定格

形G3TA-OA202SZ-US  
形G3TA-OA202SL-US  
形G3TA-ODX02S-US

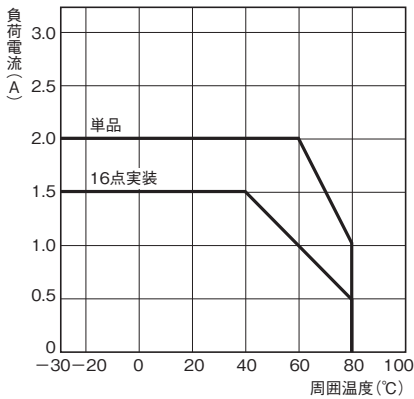

形G3TA-OD201S-US

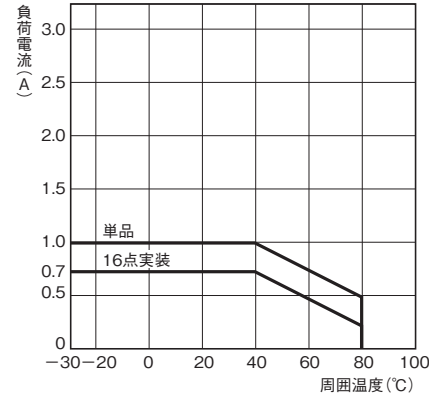

●サージオン電流耐量 非繰り返し(繰り返しの場合、破線の突入電流耐量以下としてください。)

形G3TA-OA202SZ-US  
形G3TA-OA202SL-US

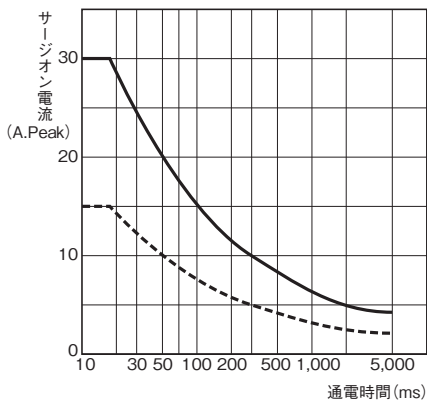

形G3TA-ODX02S-US  
形G3TA-OD201S-US

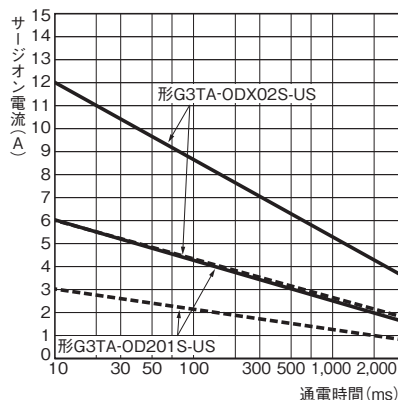

●ケーブル長の目安 (電源の電圧変動を5%とした場合)

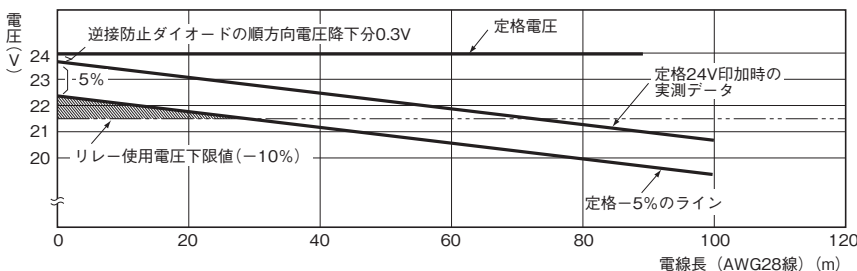

内部回路

●形G7TC-ID16

入力用NPN対応(⊖コモン)

コネクタピン配置図 (TOP VIEW)

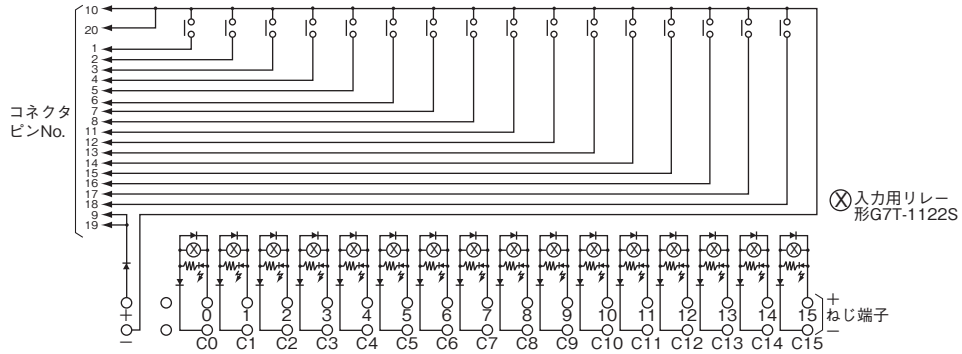
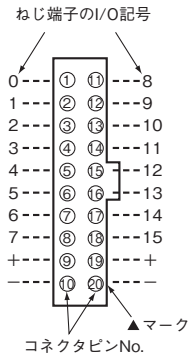

●形G7TC-IA16

入力用NPN対応(⊖コモン)

コネクタピン配置図 (TOP VIEW)

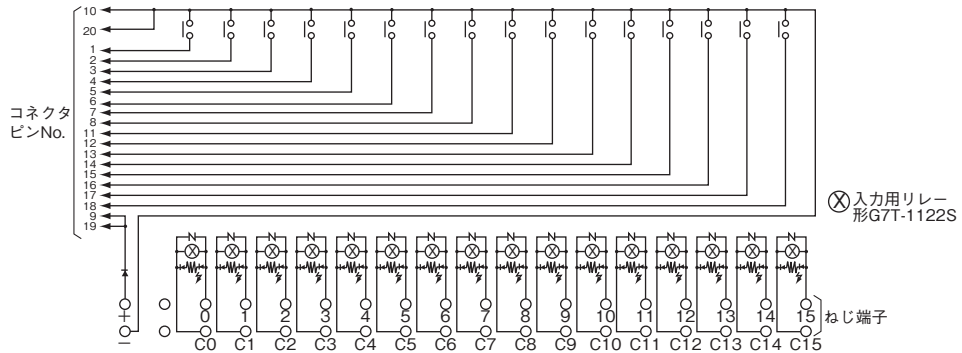
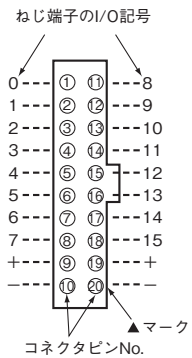

●形G7TC-OC16

出力用NPN対応(+コモン) …接続するコントローラはNPNトランジスタによる⊖コモン出力となります。(2ページ参照)

コネクタピン配置図 (TOP VIEW)

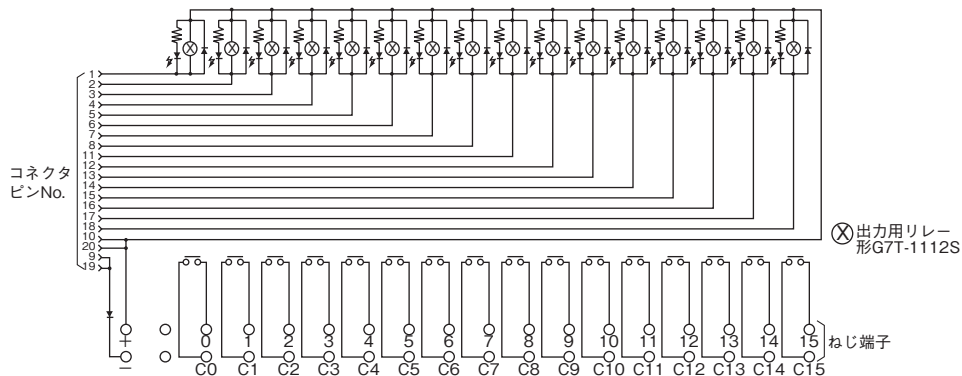
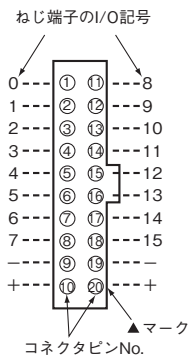

注. 端子No.は便宜上つけたもので▲マークを基準にしてください。

●形G7TC-OC16-1

出力用PNP対応(⊖コモン) …接続するコントローラはPNPトランジスタによる⊕コモン出力となります。(2ページ参照)  
 形G71とは接続できません。誤って接続すると極性が逆のため形G71が破損しますのでご注意ください。  
 形G71と接続する場合は、形G7TC-OC16 NPN対応(⊕コモン)をご使用ください。  
 注. 伝送ターミナル 形G71は2012年3月末に受注終了しました。

コネクタピン配置図 (TOP VIEW)

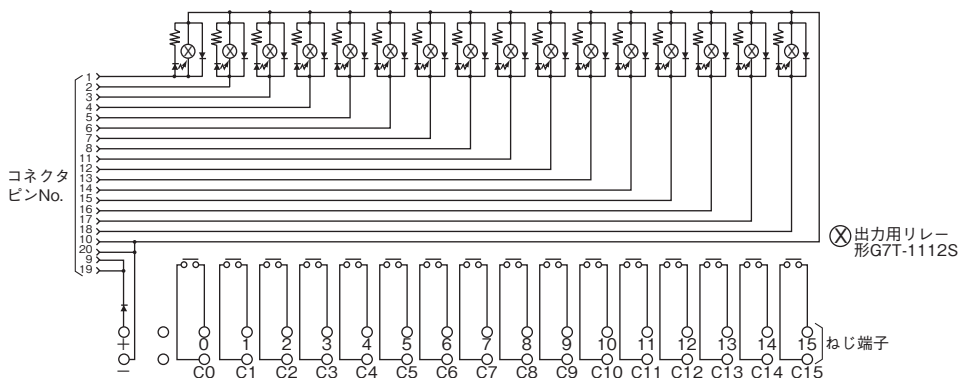
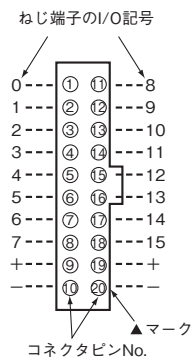

●形G7TC-OC08

出力用NPN対応(⊕コモン) …接続するコントローラはNPNトランジスタによる⊖コモン出力となります。(2ページ参照)

コネクタピン配置図 (TOP VIEW)

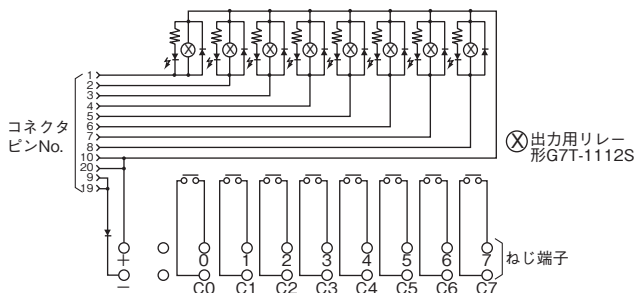
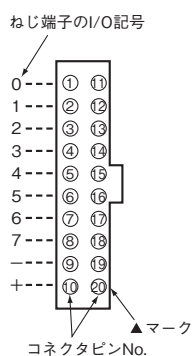

注. 端子No.は便宜上つけたもので▲マークを基準にしてください。

外形寸法

CADデータ マークの商品は、2次元CAD図面・3次元CADモデルのデータをご用意しています。  
CADデータは、www.fa.omron.co.jpからダウンロードができます。

(単位：mm)

本体

●I/Oリレーターミナル

形G7TC-ID16  
形G7TC-IA16

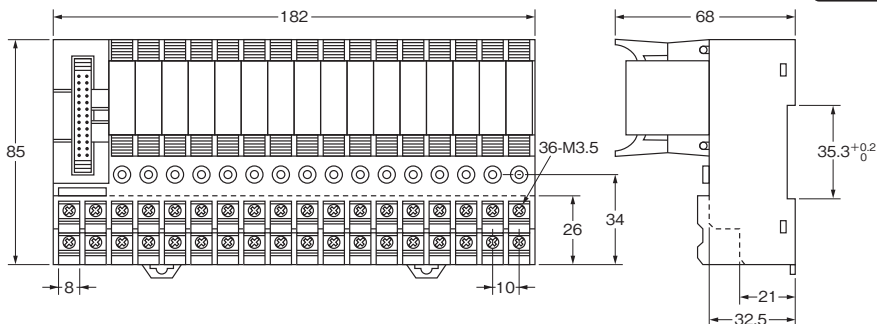
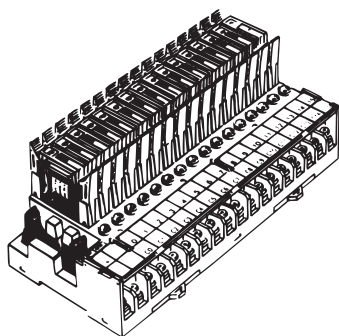

形G7TC-OC16  
形G7TC-OC16-1

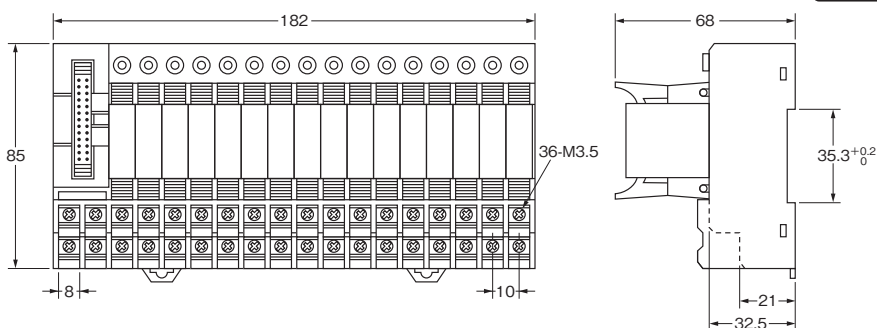
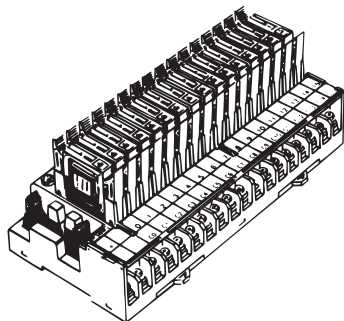

形G7TC-OC08

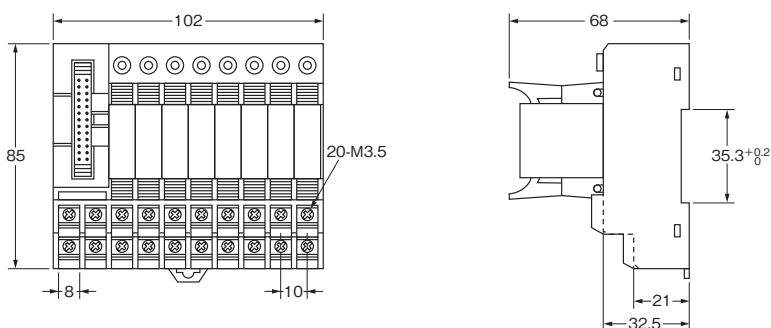
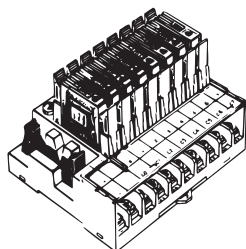



オプション(別売)

●短絡板

形G78-04

各端子の渡り配線必要時にご活用いただけます。最大通電電流20A

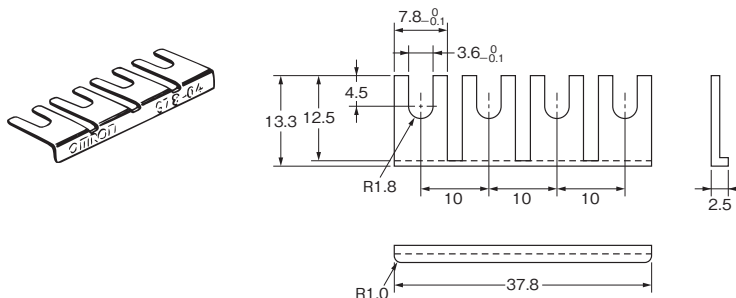

●出力用短絡モジュール

形G77-S

リレーを介さずに直接出力できます。詳細は、外部接続例(12ページ)を参照ください。入力用には使用できませんのでご注意ください。

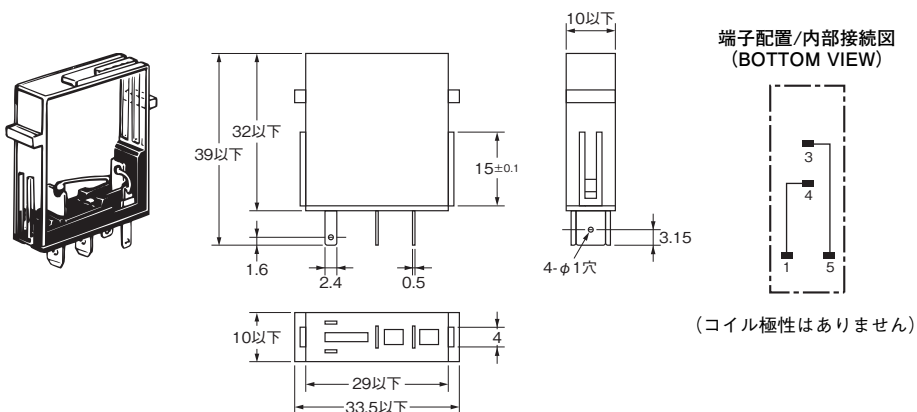

●単品ソケット(形G7Tの1a、1b、1c仕様および形G3TAに使用できます)

形P7TF-05

スリムリレーを使ったシーケンスや、I/Oリレーターミナルの1cへの展開の用途にご使用いただけます。I/Oリレーターミナル 形G7TCの一部を1c仕様でご使用の場合、I/Oターミナルには出力用短絡モジュールを入れていただき、その出力にこのソケットと1c仕様リレーを組み合わせてご使用ください。

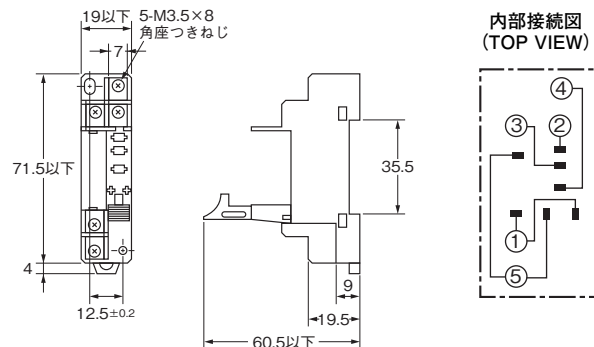
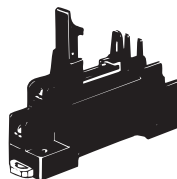

定格/性能

接触抵抗 *	10mΩ以下
耐電圧	AC2,000V 1min
絶縁抵抗	1,000MΩ以上(500Vメガ)
耐振動	10~55~10Hz 片振幅0.5mm(複振幅1.0mm)
耐衝撃	1,000m/s <sup>2</sup>
使用周囲温度	-40~+70℃(ただし、氷結および結露のないこと)
使用周囲湿度	5~85%RH
質量	約28g

\*測定条件：DC5V 1A 電圧下降法による。

取り付け穴加工寸法

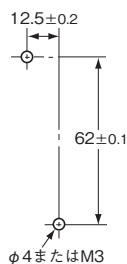

注. 形 G3TA、表示灯モジュールを使用される場合、①端子が ⊕極性となりますのでご注意ください。

●表示灯モジュール(サージ吸収機能つき)

形P70□

形P7TF-05の透明化粧板を外して、このモジュールを装着することでサージ吸収と動作表示灯機能つきとなります。

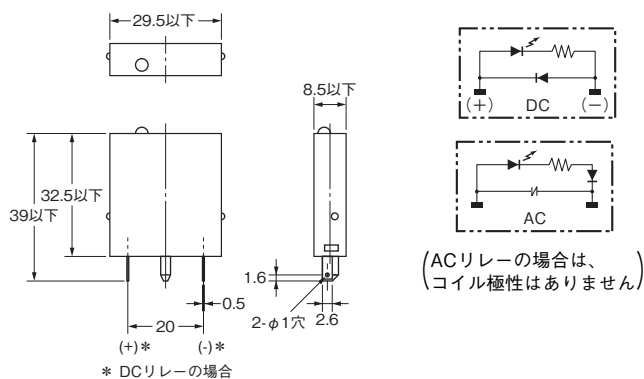
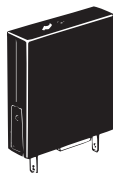

## ● レール取り付け用品

支持レール  
形PFP-100N  
形PFP-50N

CADデータ

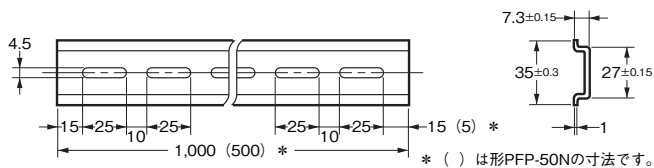
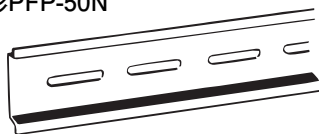

エンドプレート  
形PFP-M

CADデータ

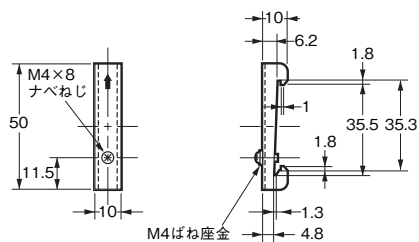
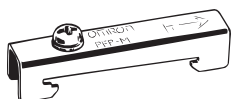

スペーサ  
形PFP-S

CADデータ

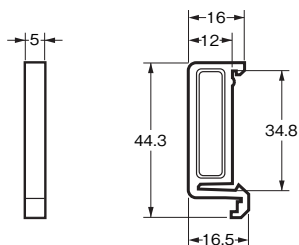
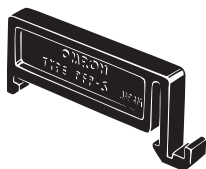

端子配置 / 端子接続例

● 入力用

形G7TC-ID16  
形G7TC-IA16

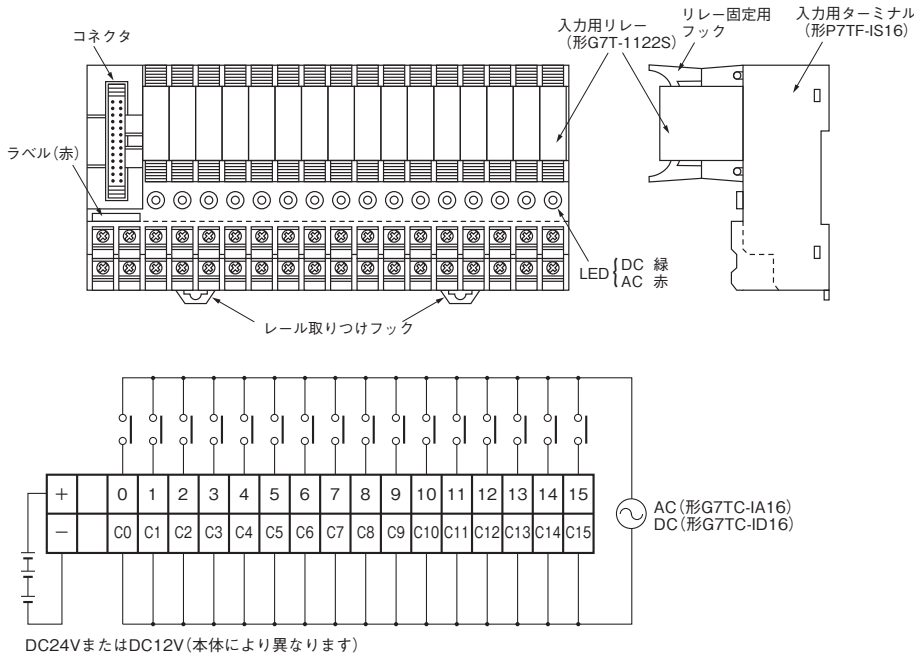

- ・電圧仕様(リレーおよびターミナル)がありますので、電圧仕様に応じた電源を端子(0~15、C0~C15)に供給してください。DC仕様は極性に注意してください。(0~15) 端子がプラス(C0~C15) 端子がマイナスです。短絡板も用意しています。
- ・電源取りこみ端子(⊕ ⊖)にはコントローラ(PLC I/Oユニットなど)の入力回路の定格電圧(DC24VまたはDC12V)を供給してください。ノイズの少ない電源をご使用ください。
- ・入力ターミナルを接続する 1 対 2 ケーブルコネクタは入力専用をご使用ください。出力用を使用されますと、誤動作・故障の原因となります。対応ケーブルは、形XW2Z-Rデータシートをご覧ください。

● 出力用

形G7TC-OC16  
形G7TC-OC16-1  
形G7TC-OC08

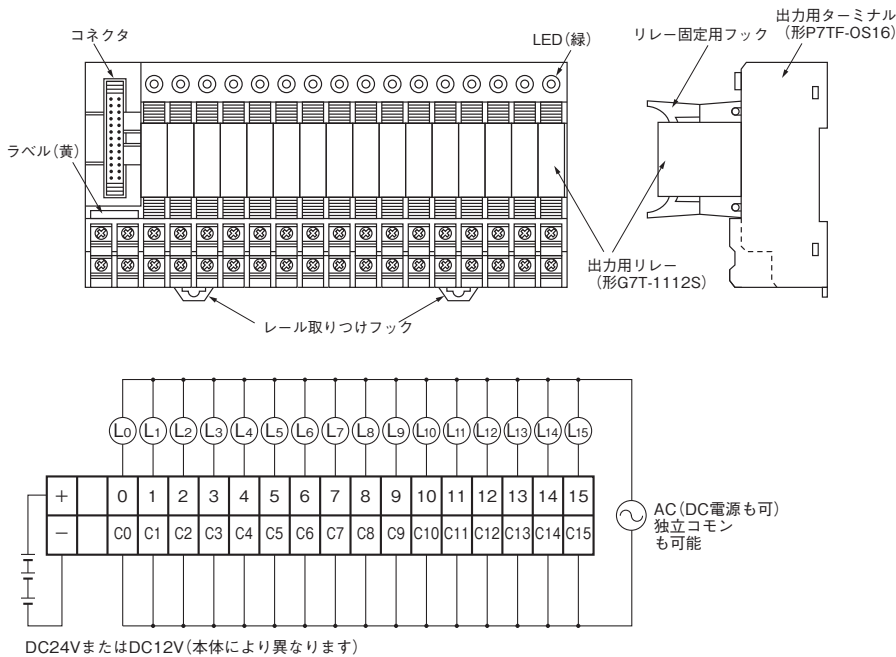

- ・電圧仕様(リレーおよびターミナル)があります。接続コントローラによりDC12VとDC24Vが選べます。
- ・端子(0~15、C0~C15)は接点出力ですから、負荷に応じた電源を供給してください。4点ずつの短絡板も用意しています。
- ・電源取りこみ端子(⊕⊖)はリレーのドライブ電源とコントローラの出力トランジスタに加わる電源をかねています。コントローラと本機との電圧仕様をあわせてください。ノイズの少ない電源をご使用ください。
- ・出力ターミナルに接続する 1 対 2 ケーブルコネクタは出力専用をご使用ください。入力用を使用されますと、誤動作・故障の原因となります。対応ケーブルは、形XW2Z-Rデータシートをご覧ください。
- ・形G7TC-OC08(8点タイプ)は8(C8)~15(C15)がなしです。コネクタは20ピンですが、11~18は無接続です。
- ・I/O ソリッドステート・リレー(形G3TA-OD□□-US)を搭載した場合は0~15端子が⊕となります。

外部接続例

●形G77-Sを使って形G7TCの1回路のみ1c仕様に拡張する場合

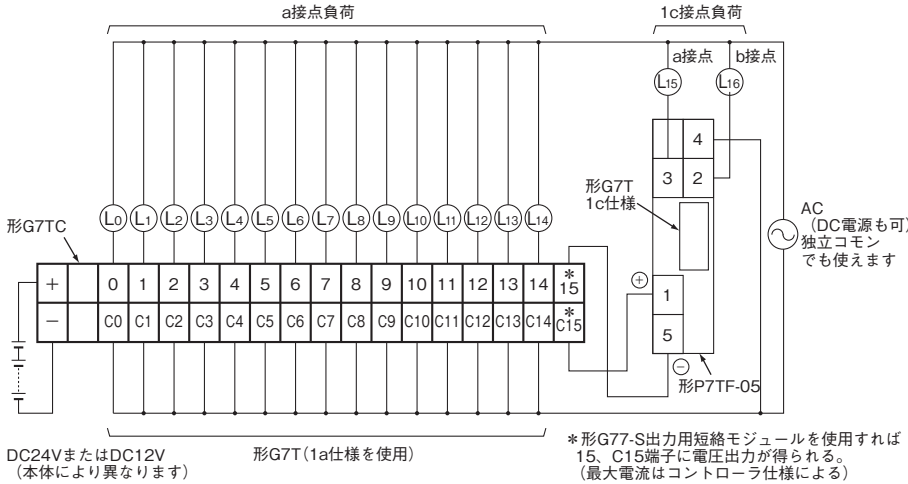

注. 形G77-S(出力用短絡モジュール)を複数個使った場合、形G7TCの端子に出る電圧は下記ようになります。  
 形G7TC-OC16 : プラス側(下段)が内部で共通接続。  
 形G7TC-OC16-1 : マイナス側(上段)が内部で共通接続。

正しくお使いください

- 「I/Oリレーターミナル 共通の注意事項」については、[www.fa.omron.co.jp/product/cautions/46/243/index.html](http://www.fa.omron.co.jp/product/cautions/46/243/index.html)をご覧ください。
- PLC・I/Oユニットとの接続方法については、「PLC\_I/Oユニット機器接続対応表」(カタログ番号：SDCA-010)をご参照ください。

使用上の注意

●全体的な説明

	I/Oリレーターミナル	交換用リレー		I/Oターミナル(ソケット) *3		
		I/Oリレー	I/O SSR *2			
入力用	DC	形G7TC-ID16	形G7T-1122S *1	DC	形G3TA-IDZR02S(M)-US	形P7TF-IS16(DC仕様)
	AC	形G7TC-IA16		AC	形G3TA-IAZR02S-US	形P7TF-IS16(AC仕様)
出力用	DC	形G7TC-OC16 形G7TC-OC16-1 形G7TC-OC08	形G7T-1112S(1a仕様) *1 形G7T-1012S(1b仕様)	AC	形G3TA-OA202SZ-US 形G3TA-OA202SL-US	形P7TF-OS16 形P7TF-OS16-1 形P7TF-OS08
				DC	形G3TA-ODX02S-US 形G3TA-OD201S-US	

- \*1. I/Oリレーターミナル(形G7TC)に標準で搭載されています。
- \*2. I/O SSRをご使用時は、I/Oリレーを外して装着するか、I/Oターミナル(形P7TF)とI/O SSRをご注文いただき組み合わせてご使用ください。
- \*3. I/Oターミナル(形P7TF)はソケットです。リレーは搭載されていません。I/OリレーまたはI/O SSRと組み合わせてご使用ください。ご注文時は、I/Oリレーターミナル(形G7TC)と同様に「定格電圧」をご指定ください。

- ・一つのターミナルの中にAC入力リレー/SSRとDC入力リレー/SSRの混載はできません。(コイルサージ吸収素子の仕様が異なります)
- また、一つのターミナルの中に異なる電圧仕様のリレー/SSRは搭載できません(例えば、入力用AC100VとAC200V、出力用DC12VとDC24V混載など)。(動作表示回路の仕様が異なります)
- ・I/OターミナルとI/Oリレー、I/O SSRおよび定格電圧は同じ仕様のものでご使用ください。
- ・入力・出力用の見分け方、およびAC・DCの見分けのため、下表のように色による区別を実施しています。

	I/Oターミナルラベル	I/OターミナルLED	I/Oリレーケース
入力用	DC	赤色	緑色
	AC	赤色	赤色
出力用	DC	黄色	緑色

- ・LEDの表示は信号有無の表示です。リレーの故障診断はリレー内蔵の表示レバーで確認してください。(表示レバーのない仕様もあります)
- ・リレーのフックは確実にかかるまでリレーの上面を押してください。確実に入っていないと、誤動作・発熱の原因となります。
- ・無表示の端子は、電気的接続のない端子です。中継端子等にご使用ください。
- ・入力用と出力用はLEDの位置、リレーの方向が違います。これは入・出力用の見分けの意味と、信号の流れが追えるように配慮したものです。
- ・DC仕様には極性があります。基本的には端子台上段がプラス、下段がマイナスです。極性を間違えますと動作しません。
- ・本体の取り付けはレール取り付けを基本としています。ねじ取り付けの場合はレール(210mm)を用意しています。エンドプレート形PFP-M(2個)と組み合わせアダプタとしてご使用ください。

- 短絡板は4点コモンを用意しています。短絡板の電流容量は20Aです。総電流が20A以下であれば4点中1点を重ねてご使用になることもできます。

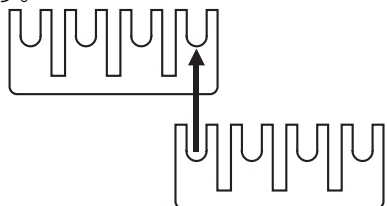

- 当社製PLCのI/Oユニットコネクタタイプの接続は専用ケーブルを用意しています。ただし、形XW2Z-R (1対2) ケーブルは入力用と出力用で違いますので十分ご確認ください。

### ●微小負荷開閉

- 出力用のI/Oターミナルに、入力用のI/Oリレー(DCコイル)・I/O SSR(DC入力)を搭載することは可能です。したがって、PLC I/Oユニットなどコントローラ側で出力2点を同時にON・OFFするプログラム(2a相当の動作)をして、1aを負荷開閉に、他の1aで微小負荷開閉する下図のような使い方も可能です。

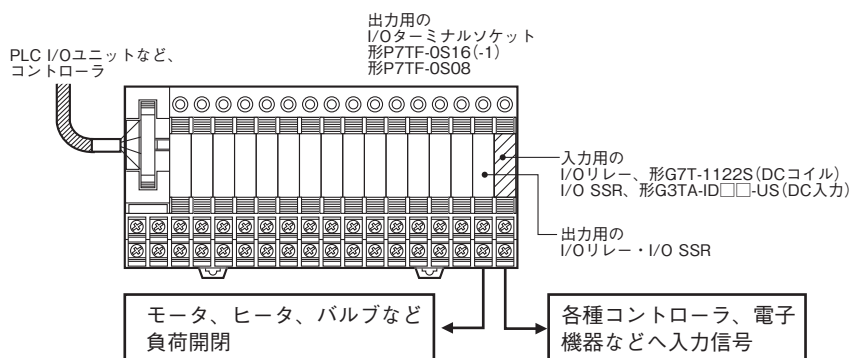

## 接続ケーブル一覧表

接続ケーブルの詳細につきましては、「XW2Z-R I/Oリレーターミナル用コネクタ付ケーブル」(カタログ番号：SDCA-005)をご参照ください。

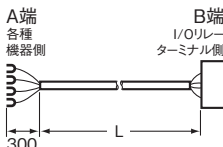
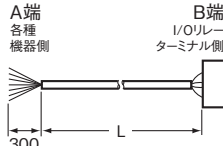
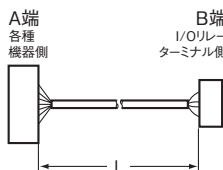
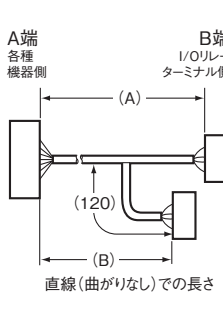
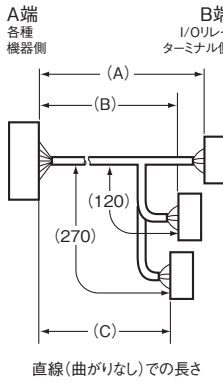
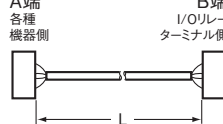
種類 (A端側)	商品名称	I/O区分	形状	ケーブル長さ L (mm)	形式	標準価格 (¥)		
各種機器	バラ線圧着端子付ケーブル 形XW2Z-RY□C	16点入力用、 16点出力用		1,000	形XW2Z-RY100C	5,250		
				1,500	形XW2Z-RY150C	6,000		
				2,000	形XW2Z-RY200C	7,000		
				3,000	形XW2Z-RY300C	7,350		
				5,000	形XW2Z-RY500C	9,450		
	バラ線ケーブル 形XW2Z-RA□C	16点入力用、 16点出力用		2,000	形XW2Z-RA200C	7,000		
			5,000	形XW2Z-RA500C	9,450			
富士通/オータックス コネクタ (24極)	コネクタ付ケーブル (1対1) 形XW2Z-R□C	16点入力用、 16点出力用		1,000	形XW2Z-R100C	4,750		
				1,500	形XW2Z-R150C	5,600		
				2,000	形XW2Z-R200C	5,800		
				3,000	形XW2Z-R300C	6,850		
				5,000	形XW2Z-R500C	9,000		
富士通/オータックス コネクタ (40極)	コネクタ付ケーブル (1対2) 形XW2Z-RI□C-□、 形XW2Z-RO□C-□	32点入力用		(A) 1,000	(B) 750	形XW2Z-RI100C-75	6,000	
				(A) 1,500	(B) 1,250	形XW2Z-RI150C-125	6,000	
				(A) 2,000	(B) 1,750	形XW2Z-RI200C-175	6,600	
				(A) 3,000	(B) 2,750	形XW2Z-RI300C-275	7,650	
				(A) 5,000	(B) 4,750	形XW2Z-RI500C-475	9,800	
		32点出力用		(A) 1,000	(B) 750	形XW2Z-RO100C-75	6,000	
				(A) 1,500	(B) 1,250	形XW2Z-RO150C-125	6,000	
				(A) 2,000	(B) 1,750	形XW2Z-RO200C-175	6,600	
				(A) 3,000	(B) 2,750	形XW2Z-RO300C-275	7,650	
				(A) 5,000	(B) 4,750	形XW2Z-RO500C-475	9,800	
富士通/オータックス コネクタ (56極)	コネクタ付ケーブル (1対3) 形XW2Z-R□C-□-□	48点入力用、 48点出力用		(A) 1,500	(B) 1,250	(C) 1,000	形XW2Z-R150C-125-100	8,900
				(A) 2,000	(B) 1,750	(C) 1,500	形XW2Z-R200C-175-150	9,850
				(A) 3,000	(B) 2,750	(C) 2,500	形XW2Z-R300C-275-250	11,900
MILコネクタ (20極)	コネクタ付ケーブル (1対1) 形XW2Z-RI□C、 形XW2Z-RO□C	16点入力用、 16点出力用		250		形XW2Z-RI25C	6,350	
				500		形XW2Z-RI50C	7,600	
				250		形XW2Z-RO25C	6,350	
				500		形XW2Z-RO50C	7,600	

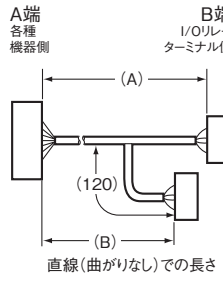
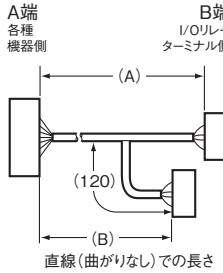
種類 (A端側)	商品名称	I/O区分	形状	ケーブル長さ L (mm)	形式	標準価格 (¥)	
MILコネクタ (40極)	コネクタ付ケーブル (1対2)  形XW2Z-RO□-□-D1、 形XW2Z-RI□-□-D1、 形XW2Z-RI□-□-D2、 形XW2Z-RM□-□-D1 * 1 形XW2Z-RM□-□-D2 * 1	32点入力用、 32点出力用		(A) 500 (B) 250	形XW2Z-RO50-25-D1	6,350	
				(A) 750 (B) 500	形XW2Z-RO75-50-D1	6,800	
				(A) 1,000 (B) 750	形XW2Z-RO100-75-D1	7,250	
				(A) 1,500 (B) 1,250	形XW2Z-RO150-125-D1	8,100	
				(A) 2,000 (B) 1,750	形XW2Z-RO200-175-D1	9,000	
				(A) 3,000 (B) 2,750	形XW2Z-RO300-275-D1	10,100	
				(A) 5,000 (B) 4,750	形XW2Z-RO500-475-D1	13,100	
				(A) 500 (B) 250	形XW2Z-RI50-25-D1	6,350	
				(A) 750 (B) 500	形XW2Z-RI75-50-D1	6,800	
				(A) 1,000 (B) 750	形XW2Z-RI100-75-D1	7,250	
		(A) 1,500 (B) 1,250		形XW2Z-RI150-125-D1	8,100		
		(A) 2,000 (B) 1,750		形XW2Z-RI200-175-D1	9,000		
		(A) 3,000 (B) 2,750		形XW2Z-RI300-275-D1	10,100		
		(A) 5,000 (B) 4,750		形XW2Z-RI500-475-D1	13,100		
		16点入力/ 16点出力用 (32点入出力)		(A) 500 (B) 250	形XW2Z-RI50-25-D2	6,350	
				(A) 750 (B) 500	形XW2Z-RI75-50-D2	6,800	
				(A) 500 (B) 250	形XW2Z-RM50-25-D1	6,350	
				(A) 750 (B) 500	形XW2Z-RM75-50-D1	6,800	
				(A) 500 (B) 250	形XW2Z-RM50-25-D2	6,350	
				(A) 750 (B) 500	形XW2Z-RM75-50-D2	6,800	
三菱電機製PLC (32点コネクタタイプ) と接続(1対2) * 2	三菱電機製PLC 接続ケーブル  形XW2Z-RI□C-□-MN、 形XW2Z-RO□C-□-MN		32点入力用		(A) 1,000 (B) 750	形XW2Z-RI100C-75-MN	6,300
					(A) 1,500 (B) 1,250	形XW2Z-RI150C-125-MN	6,300
					(A) 2,000 (B) 1,750	形XW2Z-RI200C-175-MN	6,900
					(A) 3,000 (B) 2,750	形XW2Z-RI300C-275-MN	8,050
		(A) 1,000 (B) 750			形XW2Z-RO100C-75-MN	6,300	
		32点出力用	(A) 1,500 (B) 1,250		形XW2Z-RO150C-125-MN	6,300	
			(A) 2,000 (B) 1,750		形XW2Z-RO200C-175-MN	6,900	
			(A) 3,000 (B) 2,750		形XW2Z-RO300C-275-MN	8,050	

注1. 上記以外のケーブル長さについては、お問い合わせください。

2. コネクタピン配置図とケーブル色の情報は、配線図をご参照ください。

\* 1. DeviceNetなどのネットワークスレーブ商品に接続する場合の専用ケーブルです。

\* 2. 使用可能形式の詳細は、20ページ「三菱電機(株)製PLC MELSEC-Lシリーズ、MELSEC-Qシリーズ、MELSEC iQ-Rシリーズとの組み合わせ一覧表」をご覧ください。

## PLC接続対応表

ケーブルと接続機器 [オムロン製PLC I/Oユニット NXシリーズ、CJシリーズ、CSシリーズ]、[三菱電機(株)製PLC I/Oユニット MELSEC-Lシリーズ、MELSEC-Qシリーズ、MELSEC iQ-Rシリーズ] との組み合わせは、次ページよりご確認ください。その他の商品との組み合わせについては、「I/Oリレーターミナルと接続機器対応表 (カタログNo.SGFR-222)」または、関連商品のデータシートをご覧ください。

### 接続形態パターン

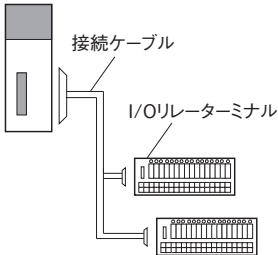
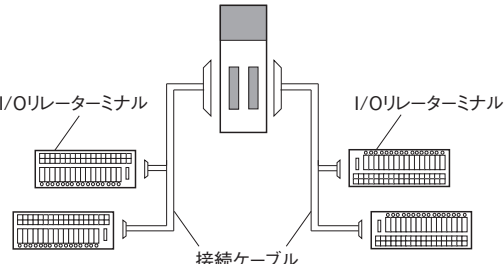
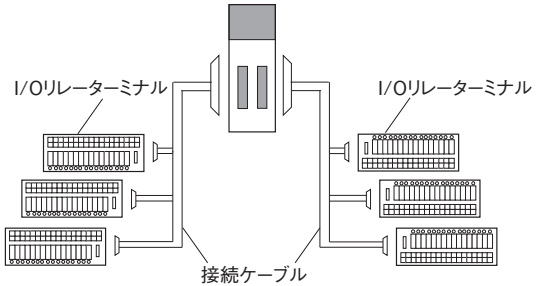
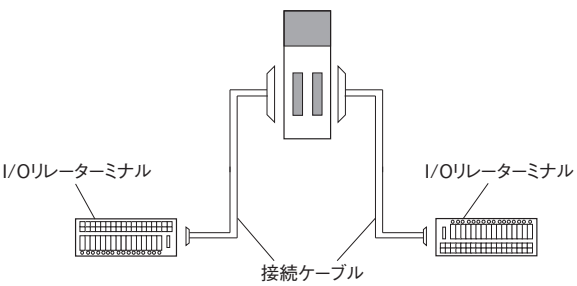
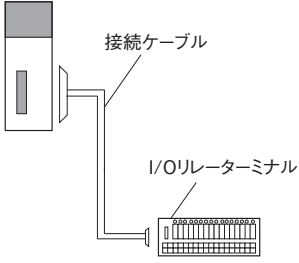
パターン	接続形態
A	 <p>接続ケーブル I/Oリレーターミナル</p>
B	 <p>I/Oリレーターミナル I/Oリレーターミナル 接続ケーブル</p>
D	 <p>I/Oリレーターミナル I/Oリレーターミナル I/Oリレーターミナル 接続ケーブル</p>
E	 <p>I/Oリレーターミナル I/Oリレーターミナル 接続ケーブル</p>
F	 <p>接続ケーブル I/Oリレーターミナル</p>



## オムロン製PLC NXシリーズとの組み合わせ一覧表

形NX I/Oユニット				接続形態 パターン	形XW2Z-Rケーブル			形G7TC I/Oリレーターミナル		
入力/ 出力点数	形式	外部接続 (コネクタ種類)と個数	内部I/O コモン線処理		接続	形式 *	必要 数	仕様	形式	必要 数
入力ユニット										
入力16点	形NX-ID5142-5	MILコネクタ (20p) × 1個	NPN/PNP 共通	F	1対1	形XW2Z-RO□C	1	入力 (NPN)	形G7TC-IA16/ID16	1
入力32点	形NX-ID6142-5	MILコネクタ (40p) × 1個	NPN/PNP 共通	A	1対2	形XW2Z-RO□-□-D1	1	入力 (NPN)	形G7TC-IA16/ID16	2
	形NX-ID6142-6	富士通/オータックス コネクタ (40p) × 1個	NPN/PNP 共通			形XW2Z-RI□C-□	1	入力 (NPN)	形G7TC-IA16/ID16	2
出力ユニット										
出力16点	形NX-OD5121-5	MILコネクタ (20p) × 1個	NPN	F	1対1	形XW2Z-RO□C	1	出力 (NPN)	形G7TC-OC16	1
	形NX-OD5256-5	MILコネクタ (20p) × 1個	PNP			形XW2Z-RI□C	1	出力 (PNP)	形G7TC-OC16-1	1
出力32点	形NX-OD6121-5	MILコネクタ (40p) × 1個	NPN	A	1対2	形XW2Z-RO□-□-D1	1	出力 (NPN)	形G7TC-OC16	2
	形NX-OD6256-5	MILコネクタ (40p) × 1個	PNP			形XW2Z-RI□-□-D1	1	出力 (PNP)	形G7TC-OC16-1	2
出力32点	形NX-OD6121-6	富士通/オータックス コネクタ (40p) × 1個	NPN			形XW2Z-RO□C-□	1	出力 (NPN)	形G7TC-OC16	2
入出力ユニット										
入力16点/ 出力16点	形NX-MD6121-6	富士通/オータックス コネクタ (24p) × 2個 (入力16点1個、 出力16点1個)	入力：NPN/ PNP共通	E	1対1	形XW2Z-R□C	1	入力 (NPN)	形G7TC-IA16/ID16	1
			出力：NPN			形XW2Z-R□C	1	出力 (NPN)	形G7TC-OC16	1
	形NX-MD6121-5	MILコネクタ (20p) × 2個 (入力16点1個、 出力16点1個)	入力：NPN/ PNP共通			形XW2Z-RO□C	1	入力 (NPN)	形G7TC-IA16/ID16	1
			出力：NPN			形XW2Z-RO□C	1	出力 (NPN)	形G7TC-OC16	1
	形NX-MD6256-5	MILコネクタ (20p) × 2個 (入力16点1個、 出力16点1個)	入力：NPN/ PNP共通			形XW2Z-RO□C	1	入力 (NPN)	形G7TC-IA16/ID16	1
			出力：PNP			形XW2Z-RO□C	1	出力 (PNP)	形G7TC-OC16-1	1

\*□には、ケーブル長が入ります。種類の詳細は、14、15ページをご覧ください。  
注. 形G7TC-OC08 8点出力タイプもあります。

## オムロン製PLC CJシリーズとの組み合わせ一覧表

形CJ1W I/Oユニット				接続形態 パターン	形XW2Z-R ケーブル			形G7TC I/Oリレーターミナル		
入力/ 出力点数	形式	外部接続 (コネクタ種類)と個数	内部I/O コモン線処理		接続	形式 *	必要 数	仕様	形式	必要 数
入力ユニット										
入力32点	形CJ1W-ID231	富士通/オータックス コネクタ (40p) ×1個	NPN/PNP 共通	A	1対2	形XW2Z-RI□C-□	1	入力 (NPN)	形G7TC-IA16/ID16	2
	形CJ1W-ID232	MILコネクタ (40p) ×1個	NPN/PNP 共通			形XW2Z-RO□□-D1	1	入力 (NPN)	形G7TC-IA16/ID16	2
	形CJ1W-ID233	MILコネクタ (40p) ×1個	NPN/PNP 共通			形XW2Z-RO□□-D1	1	入力 (NPN)	形G7TC-IA16/ID16	2
入力64点	形CJ1W-ID261	富士通/オータックス コネクタ (40p) ×2個 (32点コネクタ 2個)	NPN/PNP 共通	B		形XW2Z-RI□C-□	2	入力 (NPN)	形G7TC-IA16/ID16	4
	形CJ1W-ID262	MILコネクタ (40p) ×2個 (32点コネクタ 2個)	NPN/PNP 共通			形XW2Z-RO□□-D1	2	入力 (NPN)	形G7TC-IA16/ID16	4
出力ユニット										
出力32点	形CJ1W-OD231	富士通/オータックス コネクタ (40p) ×1個	シンク (NPN)	A	1対2	形XW2Z-RO□C-□	1	出力 (NPN)	形G7TC-OC16	2
	形CJ1W-OD233	MILコネクタ (40p) ×1個	シンク (NPN)			形XW2Z-RO□□-D1	1	出力 (NPN)	形G7TC-OC16	2
	形CJ1W-OD232	MILコネクタ (40p) ×1個	ソース (PNP)			形XW2Z-RI□□-D1	1	出力 (PNP)	形G7TC-OC16-1	2
	形CJ1W-OD234	MILコネクタ (40p) ×1個	シンク (NPN)			形XW2Z-RO□□-D1	1	出力 (NPN)	形G7TC-OC16	2
出力64点	形CJ1W-OD261	富士通/オータックス コネクタ (40p) ×2個 (32点コネクタ 2個)	シンク (NPN)	B		形XW2Z-RO□C-□	2	出力 (NPN)	形G7TC-OC16	4
	形CJ1W-OD262	MILコネクタ (40p) ×2個 (32点コネクタ 2個)	ソース (PNP)			形XW2Z-RI□□-D1	2	出力 (PNP)	形G7TC-OC16-1	4
	形CJ1W-OD263	MILコネクタ (40p) ×2個 (32点コネクタ 2個)	シンク (NPN)		形XW2Z-RO□□-D1	2	出力 (NPN)	形G7TC-OC16	4	
入出力ユニット										
入力16点/ 出力16点	形CJ1W-MD231	富士通/オータックス コネクタ (24p) ×2個 (入力16点1個、 出力16点1個)	入力：シンク/ ソース (NPN/PNP共通)	E	1対1	形XW2Z-R□C	1	入力 (NPN)	形G7TC-IA16/ID16	1
			出力：シンク (NPN)			形XW2Z-R□C	1	出力 (NPN)	形G7TC-OC16	1
	形CJ1W-MD233	MILコネクタ (20p) ×2個 (入力16点1個、 出力16点1個)	入力：シンク/ ソース (NPN/PNP共通)			形XW2Z-RO□C	1	入力 (NPN)	形G7TC-IA16/ID16	1
			出力：シンク (NPN)			形XW2Z-RO□C	1	出力 (NPN)	形G7TC-OC16	1
	形CJ1W-MD232	MILコネクタ (20p) ×2個 (入力16点1個、 出力16点1個)	入力：シンク/ ソース (NPN/PNP共通)			形XW2Z-RO□C	1	入力 (NPN)	形G7TC-IA16/ID16	1
			出力：ソース (PNP)			形XW2Z-RO□C	1	出力 (PNP)	形G7TC-OC16-1	1
入力32点/ 出力32点	形CJ1W-MD261	富士通/オータックス コネクタ (40p) ×2個 (入力32点1個、 出力32点1個)	入力：シンク/ ソース (NPN/PNP共通)	B	1対2	形XW2Z-RI□C-□	1	入力 (NPN)	形G7TC-IA16/ID16	2
			出力：シンク (NPN)			形XW2Z-RO□C-□	1	出力 (NPN)	形G7TC-OC16	2
	形CJ1W-MD263	MILコネクタ (40p) ×2個 (入力32点1個、 出力32点1個)	入力：シンク/ ソース (NPN/PNP共通)			形XW2Z-RO□□-D1	1	入力 (NPN)	形G7TC-IA16/ID16	2
			出力：シンク (NPN)			形XW2Z-RO□□-D1	1	出力 (NPN)	形G7TC-OC16	2

\*□には、ケーブル長が入ります。種類の詳細は、14、15ページをご覧ください。  
注. 形G7TC-OC08 8点出力タイプもあります。

## オムロン製PLC CSシリーズとの組み合わせ一覧表

形CS1W I/Oユニット				接続形態 パターン	形XW2Z-R ケーブル			形G7TC I/Oリレーターミナル		
入力/ 出力点数	形式	外部接続 (コネクタ種類)と個数	内部I/O コモン線処理		接続	形式 *	必要 数	仕様	形式	必要 数
入力ユニット										
入力32点	形CS1W-ID231	富士通/オータックス コネクタ (40p) ×1個	NPN/PNP共通	A	1対2	形XW2Z-R□C-□	1	入力 (NPN)	形G7TC-IA16/ID16	2
入力64点	形CS1W-ID261	富士通/オータックス コネクタ (40p) ×2個 (32点コネクタ 2個)	NPN/PNP共通	B		形XW2Z-R□C-□	2	入力 (NPN)	形G7TC-IA16/ID16	4
入力96点	形CS1W-ID291	富士通/オータックス コネクタ (56p) ×2個 (48点コネクタ 2個)	NPN/PNP共通	D	1対3	形XW2Z-R□C-□-□	2	入力 (NPN)	形G7TC-IA16/ID16	6
出力ユニット トランジスタ出力タイプ										
出力32点	形CS1W-OD231	富士通/オータックス コネクタ (40p) ×1個	シンク (NPN)	A	1対2	形XW2Z-R□C-□	1	出力 (NPN)	形G7TC-OC16	2
	形CS1W-OD232	富士通/オータックス コネクタ (40p) ×1個	ソース (PNP)			—	1	出力 (PNP)	形G7TC-OC16-1	2
出力64点	形CS1W-OD261	富士通/オータックス コネクタ (40p) ×2個 (32点コネクタ 2個)	シンク (NPN)	B	1対2	形XW2Z-R□C-□	2	出力 (NPN)	形G7TC-OC16	4
	形CS1W-OD262	富士通/オータックス コネクタ (40p) ×2個 (32点コネクタ 2個)	ソース (PNP)			—	2	出力 (PNP)	形G7TC-OC16-1	4
出力96点	形CS1W-OD291	富士通/オータックス コネクタ (56p) ×2個 (48点コネクタ 2個)	シンク (NPN)	D	1対3	形XW2Z-R□C-□-□	2	出力 (NPN)	形G7TC-OC16	6
	形CS1W-OD292	富士通/オータックス コネクタ (56p) ×2個 (48点コネクタ 2個)	ソース (PNP)			形XW2Z-R□C-□-□	2	出力 (PNP)	形G7TC-OC16-1	6
入出力ユニット DC入力/トランジスタ出力タイプ										
入力32点/ 出力32点	形CS1W-MD261	富士通/オータックス コネクタ (40p) ×2個 (入力32点1個、 出力32点1個)	入力：シンク/ ソース (NPN/PNP共通)	B	1対2	形XW2Z-R□C-□	1	入力 (NPN)	形G7TC-IA16/ID16	2
			出力：シンク (NPN)			形XW2Z-R□C-□	1	出力 (NPN)	形G7TC-OC16	2
	形CS1W-MD262	富士通/オータックス コネクタ (40p) ×2個 (入力32点1個、 出力32点1個)	入力：シンク/ ソース (NPN/PNP共通)			形XW2Z-R□C-□	1	入力 (NPN)	形G7TC-IA16/ID16	2
			出力：ソース (PNP)			—	1	出力 (PNP)	形G7TC-OC16-1	2
入力48点/ 出力48点	形CS1W-MD291	富士通/オータックス コネクタ (56p) ×2個 (入力48点1個、 出力48点1個)	入力：シンク/ ソース (NPN/PNP共通)	D	1対3	形XW2Z-R□C-□-□	1	入力 (NPN)	形G7TC-IA16/ID16	3
			出力：シンク (NPN)			形XW2Z-R□C-□-□	1	出力 (NPN)	形G7TC-OC16	3
	形CS1W-MD292	富士通/オータックス コネクタ (56p) ×2個 (入力48点1個、 出力48点1個)	入力：シンク/ ソース (NPN/PNP共通)			形XW2Z-R□C-□-□	1	入力 (NPN)	形G7TC-IA16/ID16	3
			出力：ソース (PNP)			形XW2Z-R□C-□-□	1	出力 (PNP)	形G7TC-OC16-1	3

\*□には、ケーブル長が入ります。種類の詳細は、14、15ページをご覧ください。  
注. 形G7TC-OC08 8点出力タイプもあります。

●オムロン製PLC I/Oユニットとの接続については接続先の各PLCのマニュアルでご確認ください。

シリーズ	形式	マニュアルNo.	マニュアル名称
CS1	形CS1G-CPU□□H、形CS1H-CPU□□H	SBCA-301	CS1G-CPU□□H、CS1H-CPU□□H CPUユニット ユーザーズマニュアル (セットアップ編)
CJ1	形CJ1H-CPU□□H-R、形CJ1G/H-CPU□□H、 形CJ1G-CPU□□P、形CJ1M-CPU□□、 形CJ1G-CPU□□	SBCA-312	CJシリーズ ユーザーズマニュアル セットアップ編
CJ2	形CJ2H-CPU6□-EIP、形CJ2H-CPU6□、 形CJ2M-CPU□□	SBCA-349	CJシリーズ CJ2H/CJ2M ユーザーズマニュアル ハードウェア編
NJ	形NJ501-□□□□	SBCA-466	NJシリーズ CPUユニット ユーザーズマニュアル ハードウェア編
NX	形NX-ID□□□□、形NX-IA□□□□、 形NX-OD□□□□、形NX-OC□□□□、 形NX-MD□□□□	SBCA-407	NXシリーズ デジタルI/Oユニット ユーザーズマニュアル

## 三菱電機(株)製PLC MELSEC-Lシリーズ、MELSEC-Qシリーズ、MELSEC iQ-Rシリーズとの組み合わせ一覧表

PLC I/Oユニット				接続形態 パターン	形XW2Z-R ケーブル			形G7TC I/Oリレーターミナル		
入力/ 出力点数	形式	外部接続 (コネクタ種類)と個数	内部I/O コモン線処理		仕様	形式 *1	必要 数	仕様	形式	必要 数
入力ユニット										
入力32点	LX41C4	富士通/オータックス コネクタ×1個	NPN/PNP 共通	A	1対2	形XW2Z-RI□□□-□□MN	1	入力 *2	形G7TC-ID16/IA16	2
	QX41/QX41-S1/ QX41-S2									
	QX71									
	RX41C4									
入力64点	LX42C4	富士通/オータックス コネクタ×2個	B	1対2	形XW2Z-RI□□□-□□MN	2	入力 *2	形G7TC-ID16/IA16	4	
	QX42/QX42-S1									
	QX82/QX82-S1									
	RX42C4									
出力ユニット										
出力32点	LY41NT1P	富士通/オータックス コネクタ×1個	NPN	A	1対2	形XW2Z-RO□□□-□□MN	1	出力 (NPN)	形G7TC-OC16	2
	QY41P									
	QY71									
	RY41NT2P	富士通/オータックス コネクタ×1個	PNP			-				
	LY41PT1P									
	RY41PT1P									
出力64点	LY42NT1P	富士通/オータックス コネクタ×2個	NPN	B	1対2	形XW2Z-RO□□□-□□MN	2	出力 (NPN)	形G7TC-OC16	4
	RY42NT2P									
	QY42P									
	LY42PT1P	富士通/オータックス コネクタ×2個	PNP			-				
	RY42PT1P									
	QY82P									
入出力ユニット										
入力32/ 出力32点	RH42C4NT2P (入力側)	富士通/オータックス コネクタ×2個	NPN/PNP 共通	B	1対2	形XW2Z-RI□□□-□□MN	1	入力 *2	形G7TC-ID16/IA16	2
	RH42C4NT2P (出力側)		NPN							
	QH42P(入力側)	富士通/オータックス コネクタ×2個	NPN/PNP 共通			形XW2Z-RI□□□-□□MN	1	入力 *2	形G7TC-ID16/IA16	2
	QH42P(出力側)		NPN							
	QX41Y41P (入力側)	富士通/オータックス コネクタ×2個	NPN/PNP 共通			形XW2Z-RI□□□-□□MN	1	入力 *2	形G7TC-ID16/IA16	2
	QX41Y41P (出力側)		NPN							
	LH42C4NT1P (入力側)	富士通/オータックス コネクタ×2個	NPN/PNP 共通			形XW2Z-RI□□□-□□MN	1	入力 *2	形G7TC-ID16/IA16	2
	LH42C4NT1P (出力側)		NPN							
	LH42C4PT1P (入力側)	富士通/オータックス コネクタ×2個	NPN/PNP 共通			形XW2Z-RI□□□-□□MN	1	入力 *2	形G7TC-ID16/IA16	2
	LH42C4PT1P (出力側)		PNP							

注. 上記以外のケーブル長さについては、お問い合わせください。  
 QX81、QX81-S2、QY81Pに接続できるケーブルは用意していません。  
 \*1. □には、ケーブル長が入ります。種類の詳細は、14、15ページをご覧ください。  
 \*2. 入力タイプは、NPN/PNPどちらでも使用できます。

# オムロン商品ご購入のお客様へ

## ご承諾事項

平素はオムロン株式会社(以下「当社」)の商品をご愛用いただき誠にありがとうございます。

「当社商品」のご購入について特別の合意がない場合には、お客様のご購入先にかかわらず、本ご承諾事項記載の条件を適用いたします。ご承諾のうえご注文ください。

### 1. 定義

本ご承諾事項中の用語の定義は次のとおりです。

- (1) 「当社商品」: 「当社」の F A システム機器、汎用制御機器、センシング機器、電子・機構部品
- (2) 「カタログ等」: 「当社商品」に関する、ベスト制御機器オムロン、電子・機構部品総合カタログ、その他のカタログ、仕様書、取扱説明書、マニュアル等であって電磁的方法で提供されるものも含みます。
- (3) 「利用条件等」: 「カタログ等」に記載の、「当社商品」の利用条件、定格、性能、動作環境、取り扱い方法、利用上の注意、禁止事項その他
- (4) 「お客様用途」: 「当社商品」のお客様におけるご利用方法であって、お客様が製造する部品、電子基板、機器、設備またはシステム等への「当社商品」の組み込み又は利用を含みます。
- (5) 「適合性等」: 「お客様用途」での「当社商品」の (a) 適合性、(b) 動作、(c) 第三者の知的財産の非侵害、(d) 法令の遵守および (e) 各種規格の遵守

### 2. 記載事項のご注意

「カタログ等」の記載内容については次の点をご理解ください。

- (1) 定格値および性能値は、単独試験における各条件のもとで得られた値であり、各定格値および性能値の複合条件のもとで得られる値を保証するものではありません。
- (2) 参考データはご参考として提供するもので、その範囲で常に正常に動作することを保証するものではありません。
- (3) 利用事例はご参考ですので、「当社」は「適合性等」について保証いたしかねます。
- (4) 「当社」は、改善や当社都合等により、「当社商品」の生産を中止し、または「当社商品」の仕様を変更することがあります。

### 3. ご利用にあたってのご注意

ご購入およびご利用に際しては次の点をご理解ください。

- (1) 定格・性能ほか「利用条件等」を遵守しご利用ください。
- (2) お客様自身にて「適合性等」をご確認いただき、「当社商品」のご利用の可否をご判断ください。「当社」は「適合性等」を一切保証いたしかねます。
- (3) 「当社商品」がお客様のシステム全体の中で意図した用途に対して、適切に配電・設置されていることをお客様ご自身で、必ず事前に確認してください。
- (4) 「当社商品」をご使用の際には、(i) 定格および性能に対し余裕のある「当社商品」のご利用、冗長設計などの安全設計、(ii) 「当社商品」が故障しても、「お客様用途」の危険を最小にする安全設計、(iii) 利用者に危険を知らせるための、安全対策のシステム全体としての構築、(iv) 「当社商品」および「お客様用途」の定期的な保守、の各事項を実施してください。
- (5) 「当社」は DDoS 攻撃 (分散型 DoS 攻撃)、コンピュータウイルスその他の技術的な有害プログラム、不正アクセスにより、「当社商品」、インストールされたソフトウェア、またはすべてのコンピュータ機器、コンピュータプログラム、ネットワーク、データベースが感染したとしても、そのことにより直接または間接的に生じた損失、損害その他の費用について一切責任を負わないものとします。お客様ご自身にて、(i) アンチウイルス保護、(ii) データ入出力、(iii) 紛失データの復元、(iv) 「当社商品」またはインストールされたソフトウェアに対するコンピュータウイルス感染防止、(v) 「当社商品」に対する不正アクセス防止についての十分な措置を講じてください。

- (6) 「当社商品」は、一般工業製品向けの汎用品として設計製造されています。従いまして、次に掲げる用途での使用は意図しておらず、お客様が「当社商品」をこれらの用途に使用される際には、「当社」は「当社商品」に対して一切保証をいたしません。ただし、次に掲げる用途であっても「当社」の意図した特別な商品用途の場合や特別の合意がある場合は除きます。
  - (a) 高い安全性が必要とされる用途 (例: 原子力制御設備、燃焼設備、航空・宇宙設備、鉄道設備、昇降設備、娯楽設備、医用機器、安全装置、その他生命・身体に危険が及ぶ用途)
  - (b) 高い信頼性が必要な用途 (例: ガス・水道・電気等の供給システム、24 時間連続運転システム、決済システムほか権利・財産を取扱う用途など)
  - (c) 厳しい条件または環境での用途 (例: 屋外に設置する設備、化学的汚染を被る設備、電磁的妨害を被る設備、振動・衝撃を受ける設備など)
  - (d) 「カタログ等」に記載のない条件や環境での用途
- (7) 上記 3. (6) (a) から (d) に記載されている他、「本カタログ等記載の商品」は自動車 (二輪車含む。以下同じ) 向けではありません。自動車に搭載する用途には利用しないで下さい。自動車搭載用商品については当社営業担当者にご相談ください。

### 4. 保証条件

「当社商品」の保証条件は次のとおりです。

- (1) 保証期間 ご購入後 1 年間といたします。(ただし「カタログ等」に別途記載がある場合を除きます。)
- (2) 保証内容 故障した「当社商品」について、以下のいずれかを「当社」の任意の判断で実施します。
  - (a) 当社保守サービス拠点における故障した「当社商品」の無償修理 (ただし、電子・機構部品については、修理対応は行いません。)
  - (b) 故障した「当社商品」と同数の代替品の無償提供
- (3) 保証対象外 故障の原因が次のいずれかに該当する場合は、保証いたしません。
  - (a) 「当社商品」本来の使い方以外のご利用
  - (b) 「利用条件等」から外れたご利用
  - (c) 本ご承諾事項 3. ご利用にあたってのご注意 に反するご利用
  - (d) 「当社」以外による改造、修理による場合
  - (e) 「当社」以外の者によるソフトウェアプログラムによる場合
  - (f) 「当社」からの出荷時の科学・技術の水準では予見できなかった原因
  - (g) 上記のほか「当社」または「当社商品」以外の原因 (天災等の不可抗力を含む)

### 5. 責任の制限

本ご承諾事項に記載の保証が、「当社商品」に関する保証のすべてです。

「当社商品」に関連して生じた損害について、「当社」および「当社商品」の販売店は責任を負いません。

### 6. 輸出管理

「当社商品」または技術資料を、輸出または非居住者に提供する場合は、安全保障貿易管理に関する日本および関係各国の法令・規制を遵守ください。お客様が法令・規制に違反する場合には、「当社商品」または技術資料をご提供できない場合があります。

- ご使用上の注意事項等、ご使用の際に必要な内容については、本誌またはユーザーズマニュアルに掲載しております。
- 本誌にご使用上の注意事項等の掲載がない場合は、ユーザーズマニュアルのご使用上の注意事項等を必ずお読みください。
- 本製品の内、外国為替及び外国貿易法に定める輸出許可、承認対象貨物(又は技術)に該当するものを輸出(又は非居住者に提供)する場合は同法に基づく輸出許可、承認(又は役務取引許可)が必要です。

## オムロン株式会社 インダストリアルオートメーションビジネスカンパニー

製品に関するお問い合わせ先

お客様  
相談室

フリー  
通話 0120-919-066

携帯電話・IP 電話などではご利用いただけませんので、右記の電話番号へおかけください。

055-982-5015  
(通話料がかかります)

受付時間: 9:00~19:00 (12/31~1/3 を除く)

オムロンFAクイックチャット

[www.fa.omron.co.jp/contact/tech/chat/](http://www.fa.omron.co.jp/contact/tech/chat/)

技術相談員にチャットでお問い合わせいただけます。(I-Web メンバース限定)



受付時間: 平日 9:00~12:00 / 13:00~17:00 (土日祝日・年末年始・当社休業日を除く)  
※受付時間、営業日は変更の可能性がございます。最新情報はリンク先をご確認ください。

その他のお問い合わせ:

納期・価格・サンプル・仕様書は貴社のお取引先、または貴社担当オムロン販売員にご相談ください。  
オムロン制御機器販売店やオムロン販売拠点は、Web ページでご案内しています。

オムロン制御機器の最新情報をご覧ください。

[www.fa.omron.co.jp](http://www.fa.omron.co.jp)

緊急時のご購入にもご利用ください。